

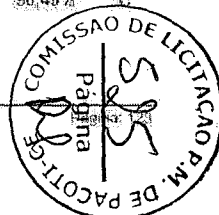

ORÇAMENTO - CURVA ABC DE SERVIÇOS

OBRA:	REFORMA E AMPLIAÇÃO DAS QUADRAS DAS ESCOLAS EM DIVERSOS LOCAIS DO MUNICÍPIO DE PACOTI - CE.	DATA:	31/08/2023	BDI:	26,00%	
DESCRIÇÃO:	EMPRESA ESPECIALIZADA NA REFORMA E AMPLIAÇÃO DAS QUADRAS EM DIVERSOS LÓCAIS DO MUNICÍPIO DE PACOTI - CE.	FONTE	VERSÃO	HORA	MES	DATA REF.
LOCAL:	MUNICÍPIO DE PACOTI - CE.	SEINFRA	027.1 COM DESONERAÇÃO	83,85%	47,76%	05/2021
CLIENTE:	PREFEITURA MUNICIPAL DE PACOTI	SINAPI	2023/07 COM DESONERAÇÃO	84,44%	47,48%	08/2023
		Composições	PRÓPRIA	0,00%	0,00%	

CÓDIGO	DESCRIÇÃO	FONTE	TIPO	UNIDADE	QUANTIDADE	PREÇO UNITÁRIO	PREÇO TOTAL	%	ACUMUL. %	CL
C4827	TELHA DE ALUMÍNIO ONDULADA, ESP.=0,7MM	SEINFRA	Serviço	M2	2.400,00	R\$ 76,97	R\$ 184.728,00	14,01%	14,01%	A
100765	PILAR METÁLICO PERFIL LAMINADO/SOLDADO EM AÇO ESTRUTURAL, COM CONEXÕES PARAFUSADAS, INCLUSOS MÃO DE OBRA, TRANSPORTE E IÇAMENTO UTILIZANDO GUINDASTE - FORNECIMENTO E INSTALAÇÃO. AF_01/2020_PSA	SINAPI	Serviço	KG	7.524,00	R\$ 22,94	R\$ 172.600,56	13,09%	27,10%	A
C0035	ALÂMBRADO C/ TUBO DE AÇO GALVANIZADO 2", INCLUSIVE PINTURA	SEINFRA	Serviço	M2	327,60	R\$ 361,33	R\$ 118.371,71	8,98%	36,07%	A
C1326	ESTRUTURA DE AÇO EM ARCO VÃO DE 20m	SEINFRA	Serviço	M2	600,00	R\$ 183,43	R\$ 110.058,00	8,35%	44,42%	A
C1919	PISO INDUSTRIAL NATURAL ESP.= 12mm, INCLUS. POLIMENTO (EXTERNO)	SEINFRA	Serviço	M2	824,60	R\$ 116,39	R\$ 96.975,19	7,28%	51,70%	B
C0074	ALVENARIA DE TIJOLO CERÂMICO FURADO (8x19x19)cm C/ARGAMASSA MISTA DE CAL HIDRATADA ESP=20 cm	SEINFRA	Serviço	M2	643,20	R\$ 132,04	R\$ 84.928,13	6,44%	58,14%	B
C1069	DEMOLIÇÃO DE PISO INDUSTRIAL	SEINFRA	Serviço	M2	824,60	R\$ 59,19	R\$ 48.808,07	3,70%	61,84%	B
C1910	PINTURA P/PISO À BASE LATEX ACRÍLICO, TIPO "NOVACOR"	SEINFRA	Serviço	M2	1.643,20	R\$ 29,22	R\$ 48.189,62	3,65%	65,49%	B
C3409	REBOCO C/ ARGAMASSA DE CIMENTO E AREIA S/ PENEIRAR, TRAÇO 1:4	SEINFRA	Serviço	M2	996,00	R\$ 41,38	R\$ 41.214,48	3,13%	68,62%	B
C4624	PISO PODOTÁTIL EXTERNO EM PMC ESP. 3CM, ASSENTADO COM ARGAMASSA (FORNECIMENTO E ASSENTAMENTO)	SEINFRA	Serviço	M2	282,36	R\$ 142,25	R\$ 37.320,71	2,83%	71,45%	B
COM-05541861	ADMINISTRAÇÃO DE OBRA	Composição	Serviço	100%	100,00	R\$ 366,50	R\$ 36.650,00	2,78%	74,23%	B
C2473	PINTURA C/ TINTA EPOXI EM ESTRUTURA DE AÇO CARBONO 50 MICRA C/REVÓLVER	SEINFRA	Serviço	M2	1.385,20	R\$ 20,79	R\$ 28.798,31	2,18%	76,41%	B
C1614	LATEX DUAS DEMÃOS EM PAREDES EXTERNAS S/MASSA	SEINFRA	Serviço	M2	996,00	R\$ 26,18	R\$ 26.075,28	1,98%	78,39%	B
C1040	DEMARCAÇÃO DE QUADRA ESPORTIVA C/TINTA ACRÍLICA	SEINFRA	Serviço	M	693,40	R\$ 37,36	R\$ 25.905,42	1,96%	80,35%	C
C0219	ARMADURA DE TELA DE AÇO	SEINFRA	Serviço	M2	824,60	R\$ 29,43	R\$ 24.267,98	1,84%	82,19%	C
101565	REFLETOR RETANGULAR FECHADO, COM LÂMPADA VAPOR METÁLICO 400 W - FORNECIMENTO E INSTALAÇÃO. AF_08/2020	SINAPI	Serviço	UN	40,00	R\$ 502,35	R\$ 20.094,00	1,52%	83,72%	C
96535	FABRICAÇÃO, MONTAGEM E DESMONTAGEM DE FÔRMA PARA SAPATA, EM MADEIRA SERRADA, E=25 MM, 4 UTILIZAÇÕES. AF_06/2017	SINAPI	Serviço	M2	106,00	R\$ 181,68	R\$ 19.261,44	1,49%	85,21%	C
C0530	CABO ISOLADO PVC 750V, 25 MM2	SEINFRA	Serviço	M	741,40	R\$ 25,54	R\$ 18.935,36	1,44%	86,64%	C
C1349	CONJUNTO PARA FUTSAL COM TRAVES OFICIAIS DE 3,00 X 2,00 M EM TUBO DE AÇO GALVANIZADO 3" COM REQUADRO EM TUBO DE 1", PINTURA EM PRIMER COM TINTA ESMALTE SINTÉTICO E REDES	SEINFRA	Serviço	CJ	4,00	R\$ 4.418,14	R\$ 17.672,56	1,34%	87,98%	C
96536	FABRICAÇÃO, MONTAGEM E DESMONTAGEM DE FÔRMA PARA VIGA BALDRAME, EM MADEIRA SERRADA, E=25 MM, 4 UTILIZAÇÕES. AF_06/2017	SINAPI	Serviço	M2	180,00	R\$ 94,49	R\$ 17.008,20	1,29%	89,27%	C
C1347	CONJUNTO PARA BASQUETE COM TABELAS EM COMPENSADO NAVAL, MODELO OFICIAL, 1,05X1,80M, ESP. 18MM, COMPLETO, INCLUSIVE ESTRUTURA EM TUBOS DE AÇO GALVANIZADO DE 4" E DE 1", ACABAMENTO EM MASSA PLÁSTICA, PRIMER E TINTA ESMALTE SINTÉTICO, COM REFORÇO TIPO MÃO FRANCESA, AVANÇO LIVRE DE 2,30M.	SEINFRA	Serviço	CJ	4,00	R\$ 4.006,80	R\$ 16.035,20	1,22%	90,49%	C



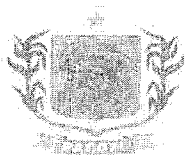

ORÇAMENTO - CURVA ABC DE SERVIÇOS

OBRA:	REFORMA E AMPLIAÇÃO DAS QUÁDRAS DAS ESCOLAS EM DIVERSOS LOCAIS DO MUNICÍPIO DE PACOTI - CE.	DATA:	31/08/2025	BDI:	20,00%
DESCRIÇÃO:	EMPRESA ESPECIALIZADA NA REFORMA E AMPLIAÇÃO DAS QUÁDRAS EM DIVERSOS LOCAIS DO MUNICÍPIO DE PACOTI - CE.	FORTE:	SEINFRA	VERSÃO:	027.1 COM DESONERAÇÃO
LOCAL:	MUNICÍPIO DE PACOTI - CE.	OBRA:	69,85%	MES:	47,76%
CLIENTE:	PREFEITURA MUNICIPAL DE PACOTI.	DATA REF.:	06/2021	DATA REF.:	08/2023
		CONDIÇÕES:	PRÓPRIA	0,00%	0,00%

CÓDIGO	DESCRIÇÃO	FORTE	TIPO	UNIDADE	QUANTIDADE	PREÇO UNITÁRIO	PREÇO TOTAL	%	ACUMUL. %	CL
03736	ALAMBRADO C/ TELA DE ALUMÍNIO FIO ESP. 1,5 MM E MALHA DE 4X4MM	SEINFRA	Serviço	M2	109,20	R\$ 128,49	R\$ 15.123,11	1,15%	91,83%	C
92918	ARMADÃO DE ESTRUTURAS DIVERSAS DE CONCRETO ARMADO, EXCETO VIGAS, PILARES, LAJES E FUNDAÇÕES, UTILIZANDO AÇO CA-50 DE 10,0 MM - MONTAGEM, AF_08/2022	SINAPI	Serviço	KG	878,30	R\$ 16,58	R\$ 14.599,00	1,10%	92,74%	C
01351	CONJUNTO PARA QUADRA DE VOLEI OFICIAL, COM POSTES EM TUBO DE AÇO GALVANIZADO 3", H = 255" CM, PINTURA EM TINTA ESMALTE SINTÉTICO, REDE DE NYLON COM 2 MM, MALHA 19 X 19 CM E ANTENAS OFICIAIS	SEINFRA	Serviço	CJ	4,00	R\$ 2.682,00	R\$ 10.728,00	0,81%	93,55%	C
88558	CONCRETAGEM DE SAPATAS FCK 30 MPA, COM USO DE BOMBA LANCAMENTO, ADENSAMENTO E ACABAMENTO, AF_11/2016	SINAPI	Serviço	M3	12,00	R\$ 514,59	R\$ 6.175,08	0,74%	94,29%	C
00527	CABO ISOLADO PVC 750V 46MM2	SEINFRA	Serviço	M	565,80	R\$ 19,01	R\$ 10.755,26	0,73%	95,02%	C
00776	CHAPISSO C/ ARGAMASSA DE CIMENTO E AREIA SIPENSIRAR TRACO 1:3 ESP = 5mm P/ PAREDE	SEINFRA	Serviço	M2	995,00	R\$ 7,79	R\$ 7.770,05	0,59%	95,61%	C
103668	CONCRETAGEM DE PILARES, FCK = 25 MPA, COM USO DE BALDES - LANCAMENTO, ADENSAMENTO E ACABAMENTO, AF_02/2022	SINAPI	Serviço	M3	6,57	R\$ 1.097,90	R\$ 7.213,20	0,55%	96,16%	C
95801	CONDULETE DE ALUMÍNIO, TIPO X, PARA ELETRÓDUTO DE AÇO GALVANIZADO DN 20 MM (3/4"), APARENTE - FORNECIMENTO E INSTALAÇÃO, AF_10/2022	SINAPI	Serviço	UN	121,00	R\$ 43,38	R\$ 5.249,98	0,40%	96,56%	C
101890	DISJUNTOR TERMOMAGNÉTICO TRIPOLAR, CORRENTE NOMINAL DE 125A - FORNECIMENTO E INSTALAÇÃO, AF_10/2023	SINAPI	Serviço	UN	6,00	R\$ 525,18	R\$ 3.151,08	0,32%	96,87%	C
01053	DEMOLIÇÃO DE ESTRUTURA METÁLICA	SEINFRA	Serviço	M2	109,20	R\$ 37,49	R\$ 4.090,91	0,31%	97,18%	C
01668	LUMINÁRIA FLUORESCENTE COMPLETA C/2 LÂMPADAS DE 40W	SEINFRA	Serviço	UN	28,00	R\$ 132,27	R\$ 3.703,56	0,28%	97,46%	C
08619	LASTRO DE CONCRETO MAGRO, APLICADO EM BLOCOS DE CORDAMENTO DE SAPATAS, ESPESURA DE 5 CM, AF_08/2017	SINAPI	Serviço	M2	90,40	R\$ 40,36	R\$ 3.662,40	0,28%	97,74%	C
92917	ARMADÃO DE ESTRUTURAS DIVERSAS DE CONCRETO ARMADO, EXCETO VIGAS, PILARES, LAJES E FUNDAÇÕES, UTILIZANDO AÇO CA-50 DE 8,0 MM - MONTAGEM, AF_09/2022	SINAPI	Serviço	KG	155,00	R\$ 18,75	R\$ 2.906,25	0,22%	97,96%	C
01937	RELAÇOS PADRÃO DE OBRA	SEINFRA	Serviço	M2	15,00	R\$ 190,80	R\$ 2.862,00	0,22%	98,18%	C
01534	CABO ISOLADO PVC 750V 46MM2	SEINFRA	Serviço	M	300,80	R\$ 9,17	R\$ 2.770,34	0,21%	98,40%	C
00543	CABO ISOLADO PVC 460V 2,6MM2	SEINFRA	Serviço	M	361,50	R\$ 7,72	R\$ 2.794,70	0,21%	98,61%	C
103447	LIMPEZA DE PISO EM ÁREA URBANIZADA	SEINFRA	Serviço	M2	1.650,40	R\$ 1,47	R\$ 2.426,00	0,18%	98,79%	C
01834	ELETRÓDUTO FLEXÍVEL CORRUGADO PVC, DN 25 MM (3/4") PARA CIRCUITOS TERMINAIS, INSTALADO EM FERRO - FORNECIMENTO E INSTALAÇÃO, AF_03/2023	SINAPI	Serviço	M	169,20	R\$ 13,27	R\$ 2.246,20	0,17%	98,96%	C
90939758	QUADRO DE DISTRIBUIÇÃO COM BARRAMENTO TRIFÁSICO, DE SOBREPÓS, EM CHAPA DE AÇO GALVANIZADO, PARA 11 DISJUNTORES DIN 100 A	SINAPI	Materiais	UN	5,00	R\$ 444,57	R\$ 2.222,85	0,17%	99,13%	C
01836	ELETRÓDUTO FLEXÍVEL CORRUGADO PVC, DN 32 MM (1") PARA CIRCUITOS TERMINAIS, INSTALADO EM FERRO - FORNECIMENTO E INSTALAÇÃO, AF_03/2023	SINAPI	Serviço	M	192,80	R\$ 16,42	R\$ 3.167,00	0,17%	99,30%	C

8



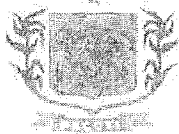

ORÇAMENTO - CURVA ABC DE SERVIÇOS

OBRA:	REFORMA E AMPLIAÇÃO DAS QUADRAS DAS ESCOLAS EM DIVERSOS LOCAIS DO MUNICÍPIO DE PACOTI - CE.	DATA:	31/08/2023	BDI:	25,00%
DESCRIÇÃO:	EMPRESA ESPECIALIZADA NA REFORMA E AMPLIAÇÃO DAS QUADRAS EM DIVERSOS LOCAIS DO MUNICÍPIO DE PACOTI - CE.	FONTE:	SEINFRA	VERBA:	7271 COM DESONERAÇÃO
LOCAL:	MUNICÍPIO DE PACOTI - CE.			HORA:	83,06%
CLIENTE:	PREFEITURA MUNICIPAL DE PACOTI			MES:	47,78%
				DATA REF.:	05/2021
					08/2023
				Composições:	PROPRIA 0,00% 0,00%

CÓDIGO	DESCRIÇÃO	FONTE	TIPO	UNIDADE	QUANTIDADE	PREÇO UNITÁRIO	PREÇO TOTAL	%	ACUMUL. %	CL
87113	APLICAÇÃO DE LONA PLÁSTICA PARA EXECUÇÃO DE PAVIMENTOS DE CONCRETO. AF_04/2022	SINAPI	Serviço	M2	824,60	R\$ 2,53	R\$ 2.086,24	0,16%	99,45%	C
98557	CONCRETAGEM DE BLOCOS DE CORCAMENTO E VIGAS BALDRAMES, FCK 30 MPa, COM USO DE BOMBA LANÇAMENTO, ADENSAMENTO E ACABAMENTO. AF_06/2017	SINAPI	Serviço	M3	2,19	R\$ 898,02	R\$ 1.985,15	0,13%	99,59%	C
95795	CONDULETE DE ALUMÍNIO, TIPO T, PARA ELETRODUTO DE AÇO GALVANIZADO DN 20 MM (3/4"), APARENTE - FORNECIMENTO E INSTALAÇÃO. AF_10/2022	SINAPI	Serviço	UN	36,00	R\$ 35,07	R\$ 1.265,52	0,10%	99,69%	C
95787	CONDULETE DE ALUMÍNIO, TIPO L/R, PARA ELETRODUTO DE AÇO GALVANIZADO DN 20 MM (3/4"), APARENTE - FORNECIMENTO E INSTALAÇÃO. AF_10/2022	SINAPI	Serviço	UN	40,00	R\$ 31,83	R\$ 1.265,20	0,10%	99,78%	C
92915	ARMAÇÃO DE ESTRUTURAS DIVERSAS DE CONCRETO ARMADO, EXCETO VIGAS, PILARES, LAJES E FUNDAÇÕES, UTILIZANDO AÇO CA-60 DE 5,0 MM - MONTAGEM. AF_06/2022	SINAPI	Serviço	KG	58,50	R\$ 21,55	R\$ 1.259,50	0,10%	99,88%	C
04792	TOMADA DUPLA DE EMSEUTR 2P+T 10A-250V	SEINFRA	Serviço	UN	40,00	R\$ 30,00	R\$ 1.200,00	0,09%	99,97%	C
93653	DISJUNTOR MONOPOLAR TIPO DIN, CORRENTE NÔMINAL DE 10A - FORNECIMENTO E INSTALAÇÃO. AF_10/2020	SINAPI	Serviço	UN	10,00	R\$ 14,00	R\$ 144,00	0,01%	99,98%	C
93655	DISJUNTOR MONOPOLAR TIPO DIN, CORRENTE NÔMINAL DE 20A - FORNECIMENTO E INSTALAÇÃO. AF_10/2020	SINAPI	Serviço	UN	4,00	R\$ 33,51	R\$ 132,09	0,01%	99,99%	C
93656	DISJUNTOR MONOPOLAR TIPO DIN, CORRENTE NÔMINAL DE 25A - FORNECIMENTO E INSTALAÇÃO. AF_10/2020	SINAPI	Serviço	UN	2,00	R\$ 65,51	R\$ 132,09	0,01%	100,00%	C

Subtotal até 100,00% R\$ 1.318.692,54
 Outros R\$ 0,00
 Valor total do Orçamento R\$ 1.318.692,53



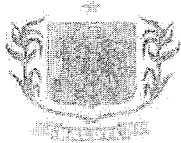

CRONOGRAMA FÍSICO-FINANCEIRO

OBRA:	REFORMA E AMPLIAÇÃO DAS QUADRAS DAS ESCOLAS EM DIVERSOS LOCAIS DO MUNICÍPIO DE PACOTI - CE.	DATA:	31/08/2023	BPI:	25,00%	
DESCRIÇÃO:	EMPRESA ESPECIALIZADA NA REFORMA E AMPLIAÇÃO DAS QUADRAS EM DIVERSOS LOCAIS DO MUNICÍPIO DE PACOTI - CE.	FONTE:	VERBOS:	HORA:	MES:	DATA REF:
LOCAL:	MUNICÍPIO DE PACOTI - CE.	SEMIPRA	927 II COM DESONERAÇÃO	83,65%	47,70%	08/2021
CLIENTE:	PREFEITURA MUNICIPAL DE PACOTI	SINAPI	22207 COM DESONERAÇÃO	84,44%	47,70%	08/2021
		Compartilha	PRÓPRIA	0,00%	0,00%	

ITEM	DESCRIÇÃO	VALOR (R\$)	MÊS 1	MÊS 2	MÊS 3	MÊS 4	Total parcela
1	ADMINISTRAÇÃO DE OBRA	R\$ 36.650,00	25,00 %	25,00 %	25,00 %	25,00 %	100,00 %
			R\$ 9.162,50	R\$ 9.162,50	R\$ 9.162,50	R\$ 9.162,50	R\$ 36.650,00
2	SERVIÇOS PRELIMINARES	R\$ 2.862,75	100,00 %				100,00 %
			R\$ 2.862,75				R\$ 2.862,75
3	EMEIF MARIA VIDAL MARQUES	R\$ 425.040,56	25,00 %	25,00 %	25,00 %	25,00 %	100,00 %
			R\$ 106.260,14	R\$ 106.260,14	R\$ 106.260,14	R\$ 106.260,14	R\$ 425.040,56
4	EMEIF ROSA MAIA REBOUÇAS	R\$ 263.449,92	25,00 %	25,00 %	25,00 %	25,00 %	100,00 %
			R\$ 65.862,48	R\$ 65.862,48	R\$ 65.862,48	R\$ 65.862,48	R\$ 263.449,92
5	EMEIF FERNANDO MOREIRA SALES	R\$ 275.856,13	25,00 %	25,00 %	25,00 %	25,00 %	100,00 %
			R\$ 68.964,03	R\$ 68.964,03	R\$ 68.964,03	R\$ 68.964,03	R\$ 275.856,13
6	CRECHE E PRÉ-ESCOLA GENTE INOCETE	R\$ 314.833,27	25,00 %	25,00 %	25,00 %	25,00 %	100,00 %
			R\$ 78.708,32	R\$ 78.708,32	R\$ 78.708,32	R\$ 78.708,31	R\$ 314.833,27
		R\$ 1.318.692,63	R\$ 331.820,22	R\$ 328.957,47	R\$ 328.957,47	R\$ 328.957,47	R\$
			R\$ 331.820,22	R\$ 660.777,69	R\$ 989.735,16	R\$ 1.318.692,63	1.318.692,63

8



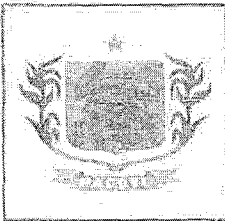

COMPOSIÇÃO DO BDI

OBRA:	REFORMA E AMPLIAÇÃO DAS QUADRAS DAS ESCOLAS EM DIVERSOS LUGAIS DO MUNICÍPIO DE PACOTI - CE	DATA:	07/08/2023	BDI:	26,00%
DESCRIÇÃO:	EMPRESA ESPECIALIZADA NA REFORMA E AMPLIAÇÃO DAS QUADRAS EM DIVERSOS LUGAIS DO MUNICÍPIO DE PACOTI - CE	FONTE:	VERBA	RECURSOS:	100%
LOCAL:	MUNICÍPIO DE PACOTI - CE	BENEFÍCIO:	100% COM DESONERAÇÃO	RECURSOS:	100%
CLIENTE:	PREFEITURA MUNICIPAL DE PACOTI	RECURSOS:	100% COM DESONERAÇÃO	RECURSOS:	100%

COD	DESCRIÇÃO	%
DI	DISPENSAS INDIRETAS	
AC	ADMINISTRAÇÃO CENTRAL	3,80%
R	RISCOS	0,58%
DF	DISPENSAS FINANCEIRAS	1,02%
	TOTAL	5,32%

B	BENEFÍCIO	
S + G	GARANTIA/SEGUROS	0,92%
L	LÚCRO	5,54%
	TOTAL	6,46%

I	IMPOSTOS	
P	PIS	0,65%
CO	CÓRFINS	3,00%
ISS	ISS (CONFORME LEGISLAÇÃO DO MUNICÍPIO)	2,40%
CPRB	CPRB (4,50% SEMPRE QUANDO TIVER DESONERAÇÃO INSS)	4,50%
	TOTAL	10,55%

BDI = 26,00%

$$\frac{(1 + AC + S + R + G) \times (1 + DF) \times (1 + L)}{(1 - I)} - 1$$

8



TABELA DE ENCARGOS SOCIAIS

530
Página
COMISSÃO DE LICITAÇÃO Nº 001/2023 - M. DE PACOTI

OBRA:	REFORMA E AMPLIAÇÃO DAS QUADRAS DAS ESCOLAS EM DIVERSOS LOCAIS DO MUNICÍPIO DE PACOTI - CE	DATA:	21/06/2023	BDI:	
DESCRIÇÃO:	EMPRESA ESPECIALIZADA NA REFORMA E AMPLIAÇÃO DAS QUADRAS EM DIVERSOS LOCAIS DO MUNICÍPIO DE PACOTI - CE	ORÇAMENTO:	VERSÃO	ORÇAMENTO:	
LOCAL:	MUNICÍPIO DE PACOTI - CE	ORÇAMENTO:	ORÇAMENTO COM DESONERACAO	ORÇAMENTO:	
CLIENTE:	PREFEITURA MUNICIPAL DE PACOTI	ORÇAMENTO:	ORÇAMENTO COM DESONERACAO	ORÇAMENTO:	

COD	DESCRIÇÃO	NOBISTA %	MENSALISTA %
A	GRUPO A		
A1	INSS	0,00%	0,00%
A2	SESI	1,50%	1,50%
A3	SENAI	1,00%	1,00%
A4	INCRA	0,20%	0,20%
A5	SEBRAE	0,80%	0,80%
A6	Salário Educação	2,50%	2,50%
A7	Seguro Contra Acidentes de Trabalho	3,00%	3,00%
A8	FGTS	8,00%	8,00%
A9	SECONCI	0,00%	0,00%
	TOTAL	16,80%	16,80%

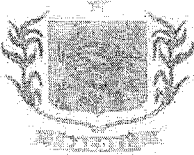
B	GRUPO B		
B1	Repouso Semanal Remunerado	17,84%	0,00%
B2	Feriados	3,71%	0,00%
B3	Auxílio - Enfermidade	0,37%	0,07%
B4	13º Salário	10,80%	8,33%
B5	Licença Paternidade	0,07%	0,08%
B6	Faltas Justificadas	0,72%	0,56%
B7	Dias de Chuvas	1,56%	0,00%
B8	Auxílio Acidente de Trabalho	0,11%	0,08%
B9	Férias Gozadas	3,71%	3,73%
B10	Salário Maternidade	0,03%	0,03%
	TOTAL	44,41%	16,46%

C	GRUPO C		
C1	Aviso Prévio Indenizado	5,40%	4,17%
C2	Aviso Prévio Trabalhado	0,12%	0,10%
C3	Férias Indenizadas	4,85%	3,75%
C4	Depósito Rescisão Sem Justa Causa	3,90%	3,01%
C5	Indenização Adicional	0,45%	0,35%
	TOTAL	14,73%	11,38%

D	GRUPO D		
D1	Retenção de Grupo A sobre Grupo B	7,46%	2,77%
D2	Retenção de Grupo A sobre Aviso Prévio Trabalhado e Retenção do FGTS sobre Aviso Prévio Indenizado	0,45%	0,35%
	TOTAL	7,91%	3,12%

A + B + C + D = 83,85% 47,76%

TABELA DE ENCARGOS SOCIAIS			
OBRA:	REFORMA E AMPLIAÇÃO DAS QUADRAS DAS ESCOLAS EM DIVERSOS LOCAIS DO MUNICÍPIO DE PACOTI - CE	DATA:	13/08/2023
DESCRIÇÃO:	EMPRESA ESPECIALIZADA NA REFORMA E AMPLIAÇÃO DAS QUADRAS EM DIVERSOS LOCAIS DO MUNICÍPIO DE PACOTI - CE	ESPEC. VERSÃO:	100%
LOCAL:	MUNICÍPIO DE PACOTI - CE	RENT. DA OBRA:	100%
CLIENTE:	PREFEITURA MUNICIPAL DE PACOTI	RENT. DA OBRA COM DESPESAS:	100%

COD	DESCRIÇÃO	HORISTA %	MENSALISTA %
A	GRUPO A		
A1	INSS	0,00%	0,00%
A2	SESI	1,50%	1,50%
A3	SENAI	1,00%	1,00%
A4	INCRA	0,20%	0,20%
A5	SEBRAE	0,60%	0,60%
A6	Salário Educação	2,50%	2,50%
A7	Seguro Contra Acidentes de Trabalho	3,00%	3,00%
A8	FGTS	3,00%	3,00%
A9	SECCNCI	0,00%	0,00%
	TOTAL	16,80%	16,80%
B	GRUPO B		
B1	Repouso Semanal Remunerado	17,85%	0,00%
B2	Ferriados	3,71%	0,00%
B3	Auxílio - Enfermidade	0,87%	0,66%
B4	13º Salário	11,03%	9,33%
B5	Licença Paternidade	0,07%	0,06%
B6	Faltas Justificadas	0,74%	0,58%
B7	Dias de Chuvas	1,59%	0,00%
B8	Auxílio Acidente de Trabalho	0,11%	0,08%
B9	Férias Gozadas	12,35%	9,33%
B10	Salário Maternidade	0,04%	0,03%
	TOTAL	48,36%	19,04%
C	GRUPO C		
C1	Aviso Prévio Indenizado	5,52%	4,17%
C2	Aviso Prévio Trabalhado	0,13%	0,10%
C3	Férias Indenizadas	1,72%	1,30%
C4	Depósito Rescisão Sem Justa Causa	2,87%	2,17%
C5	Indenização Adicional	0,46%	0,35%
	TOTAL	10,70%	8,09%
D	GRUPO D		
D1	Reincidência de Grupo A sobre Grupo B	5,12%	3,20%
D2	Reincidência de Grupo A sobre Aviso Prévio Trabalhado e Reincidência do FGTS sobre Aviso Prévio Indenizado	0,46%	0,35%
	TOTAL	5,58%	3,55%

A + B + C + D = 84,44% 47,48%

8

Quadra
 Esportiva

8

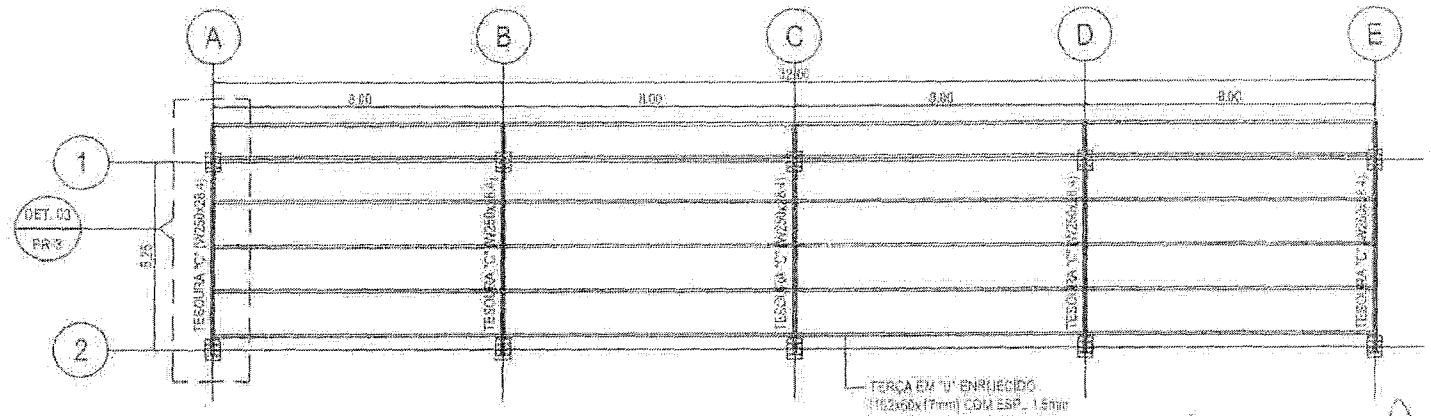
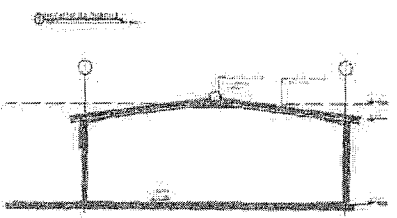
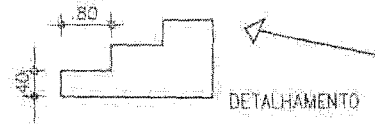
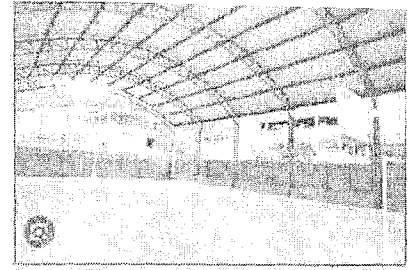
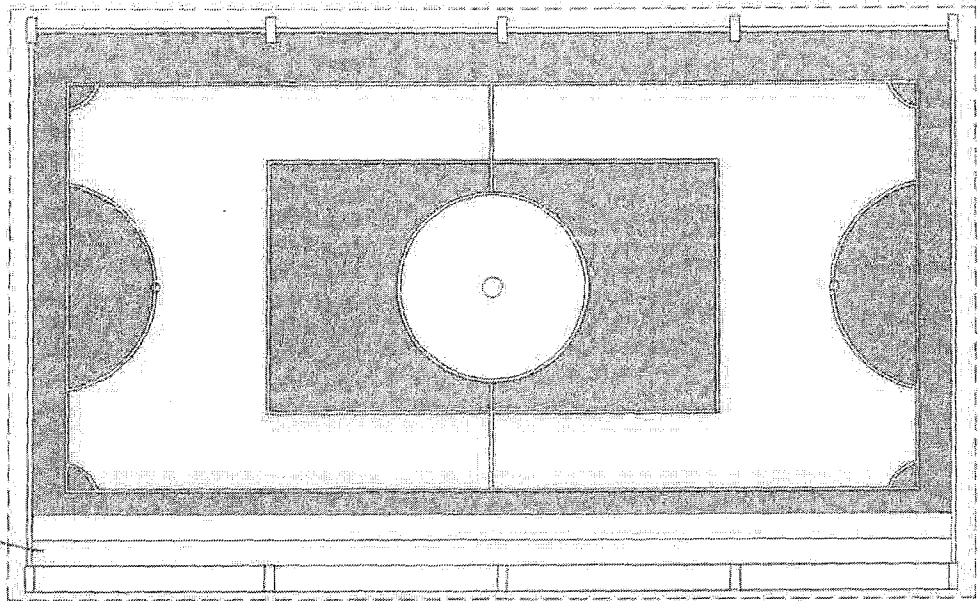

Handwritten signature

CONSTRUÇÃO DE UMA QUADRA POLIESPORTIVA
 EM ANEXO A EMEIF ROSA MAIA REBOUÇAS
 SALES NO MUNICÍPIO DE PACOTI - CE

PREFEITURA MUNICIPAL DE PACOTI - CE

EMEF ROSA MAIA - BARRAGEM NA COMUNIDADE CALVOISA - URB. ENFERMEIROS
 UNIDADE ADMINISTRATIVA - ANEXO - COF. ADMINISTRATIVA
 PLANILHA DE COTAÇÃO PARA O OBJETO: OBRAS DE REFORMA E MANUTENÇÃO DE UMA QUADRA POLIESPORTIVA
 DATA DE COTAÇÃO: 03/03/2017

03/03

PROJETO

ENTRADA
 ESCALA 1:50

Handwritten mark

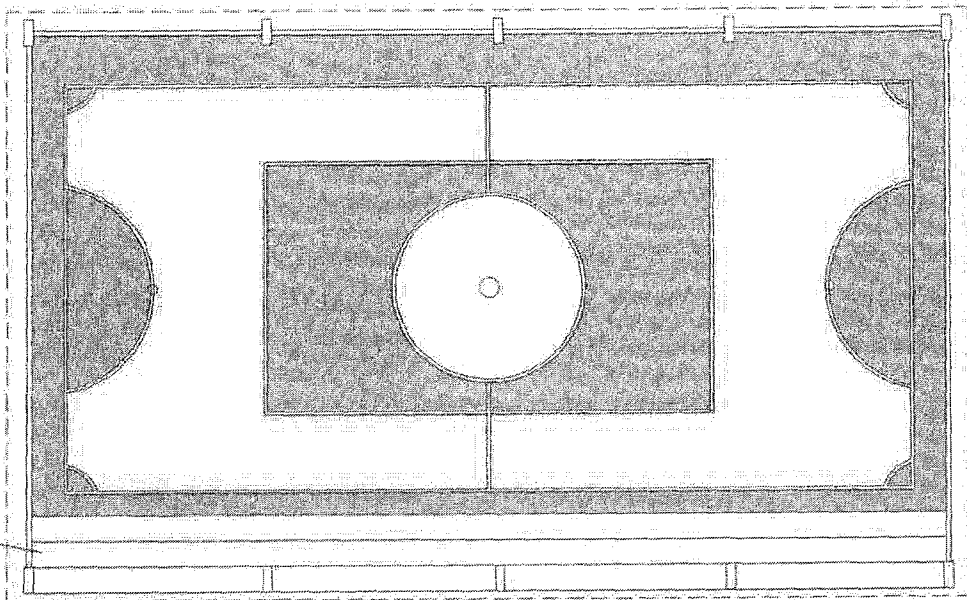

QUANTIDADE: 1

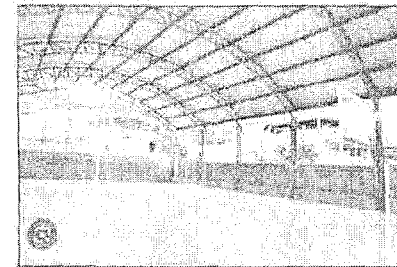

QUANTIDADE: 1

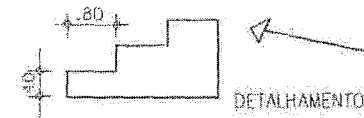

QUANTIDADE: 1

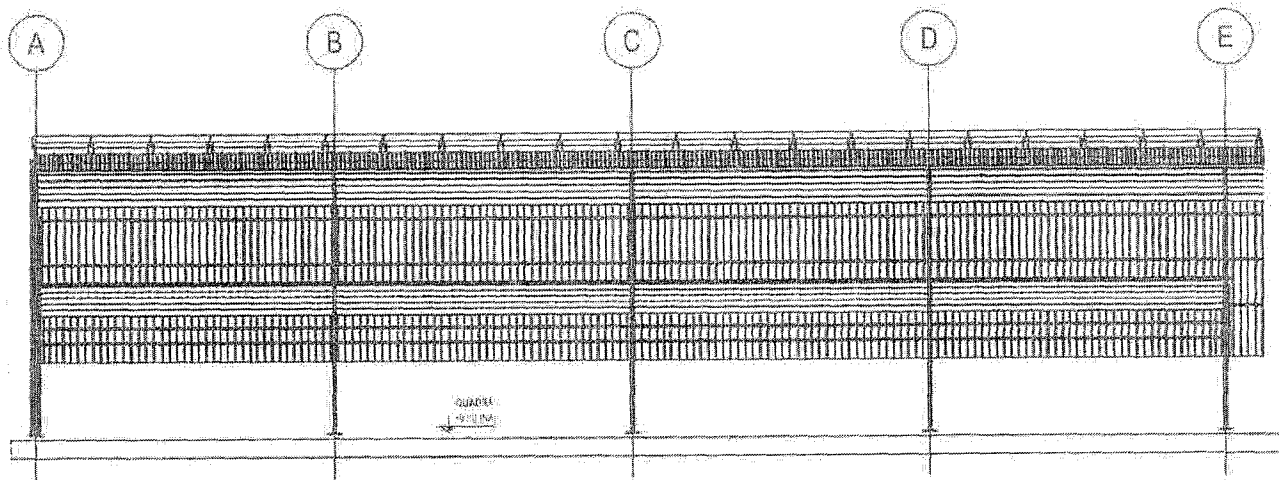
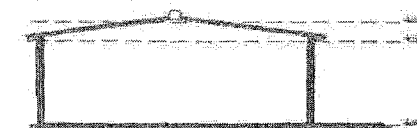

QUANTIDADE: 1

Handwritten signature

CONSTRUÇÃO DE UMA QUADRA POLIESPORTIVA
 EM ANEXO A EMEIF ROSA MAIA REBOUÇAS
 SALES NO MUNICÍPIO DE PACOTI - CE

PREFEITURA MUNICIPAL DE PACOTI - CE

MEMORIAL DE PROJETO ARQUITETÔNICO
 ANEXO À LICITAÇÃO Nº 001/2014
 QUANTIDADE: 1
 QUANTIDADE: 1

01/03

QUADRA
 COBERTA

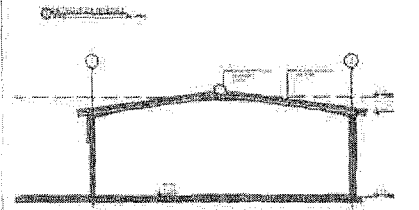
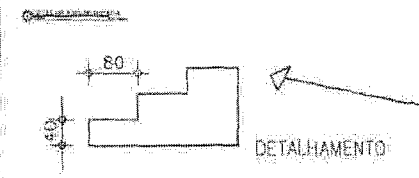
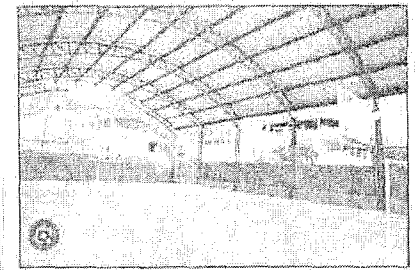
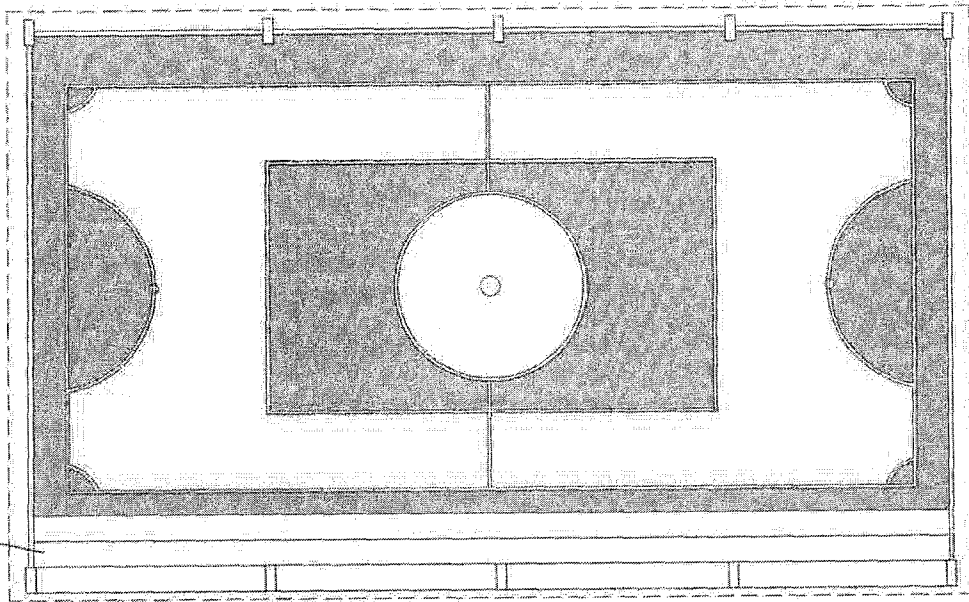

DETALHAMENTO

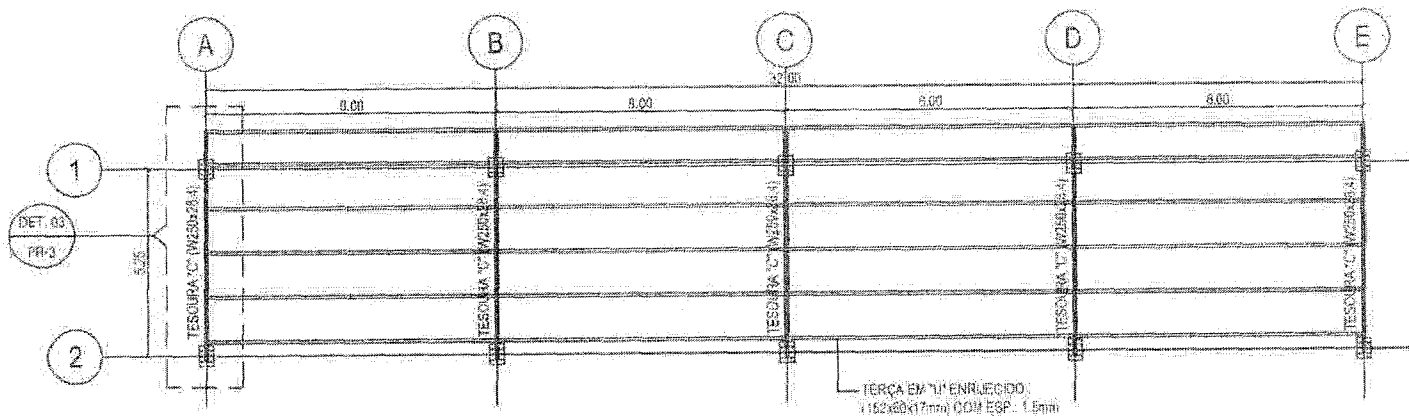

TERÇA EM TUBO ENRIQUECIDO (152x60x17mm) COM ESP. 1.5mm

CONSTRUÇÃO DE UMA QUADRA POLIESPORTIVA EM ANEXO A EMEIF - FERNANDO MOREIRA SALES NO MUNICÍPIO DE PACOTI - CE

PREFEITURA MUNICIPAL DE PACOTI - CE

EMEF - FERNANDO MOREIRA SALES NA CONSTRUÇÃO DE PACOTI - CE

UNIVERSIDADE FEDERAL DO RIO GRANDE DO NORTE

PLANTA ARQUITETÔNICA DE DETALHAMENTO DE BARRAS DE AÇO

03/03

Handwritten signature

EMPENHO

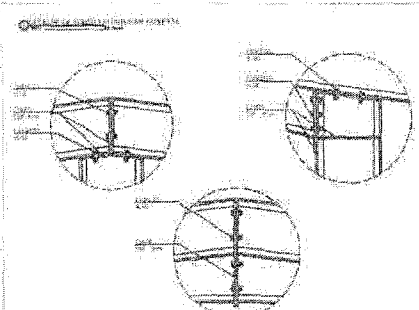
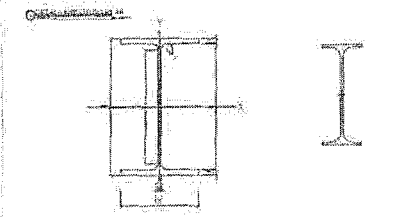
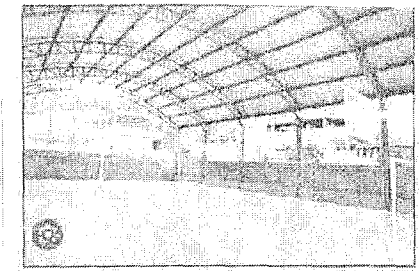
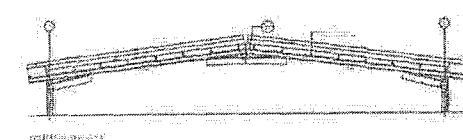
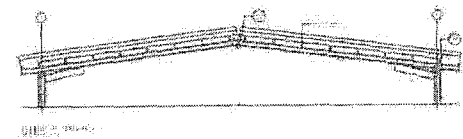
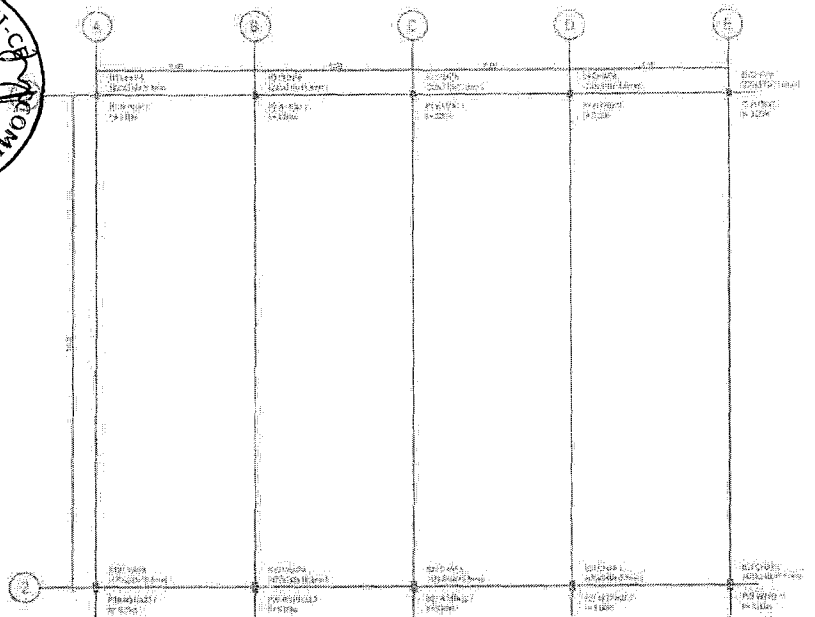

PLANO DE ALINHAMENTO

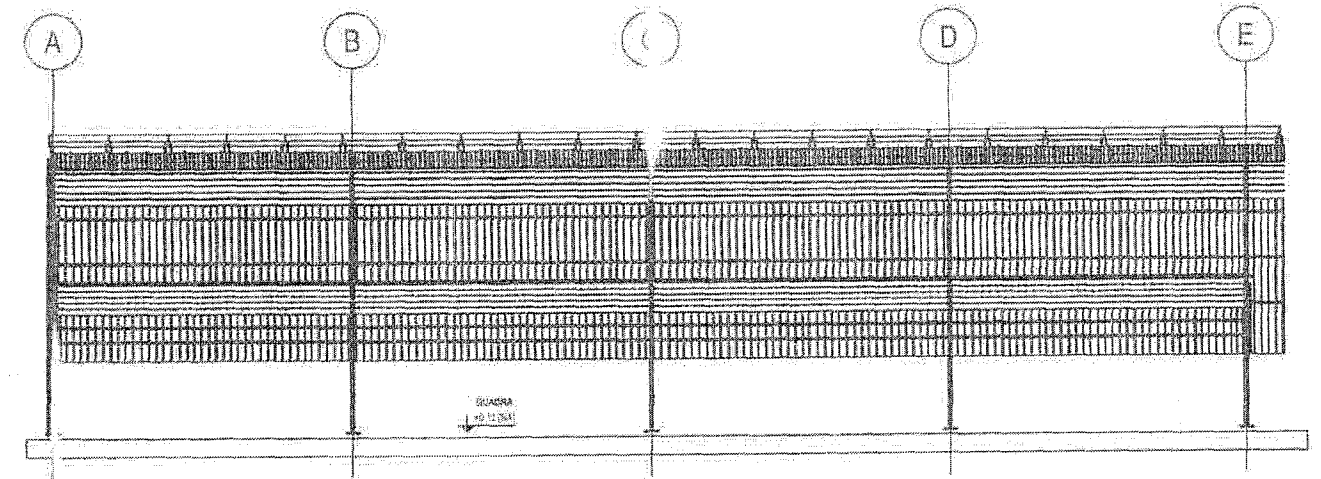

PLANO DE ALINHAMENTO

[Handwritten signature]

CONSTRUÇÃO DE UMA QUADRA POLIESPORTIVA EM ANEXO A EMEIF - FERNANDO MOREIRA SALES NO MUNICÍPIO DE PACOTI - CE

PREFEITURA MUNICIPAL DE PACOTI - CE

PROJETO DE ARQUITETURA E ENGENHARIA DE FUNDAMENTOS

PROJETO DE ARQUITETURA E ENGENHARIA DE FUNDAMENTOS

PROJETO DE ARQUITETURA E ENGENHARIA DE FUNDAMENTOS

PROJETO DE ARQUITETURA E ENGENHARIA DE FUNDAMENTOS

02/03

QUADRA
 03/03/03

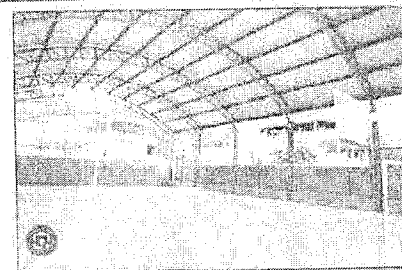
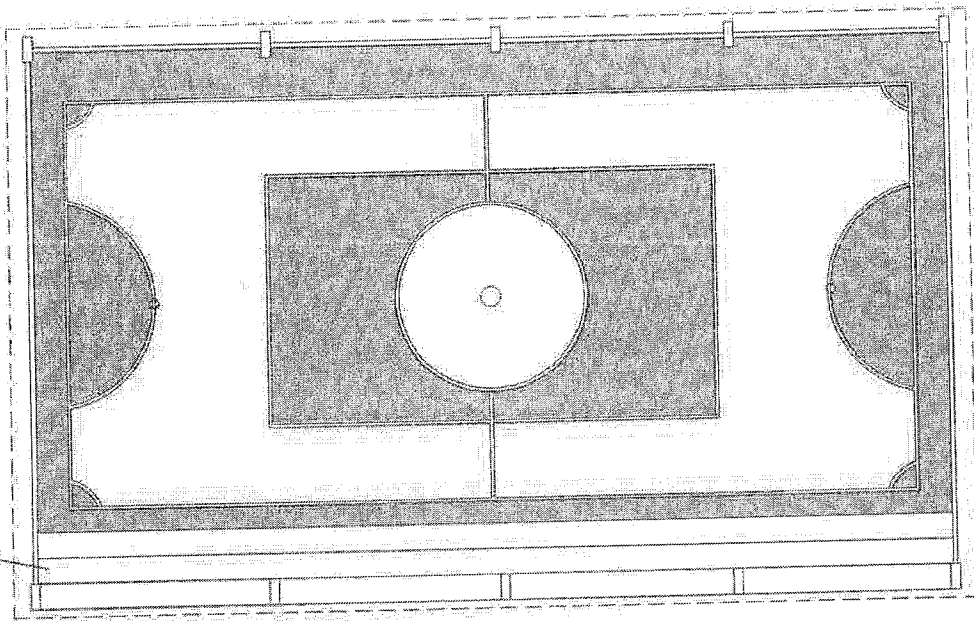

DETALHAMENTO

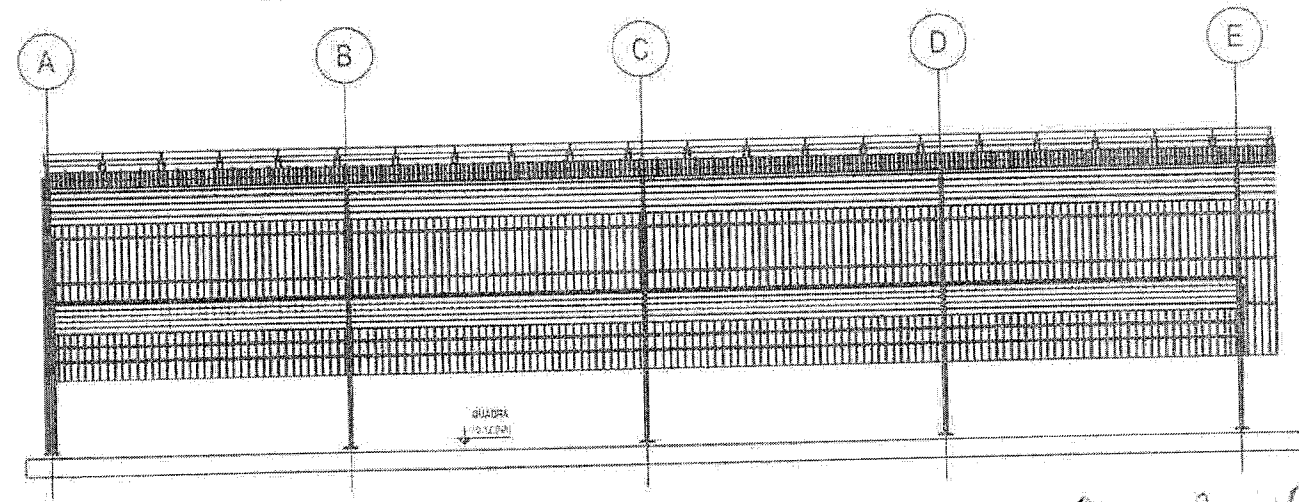
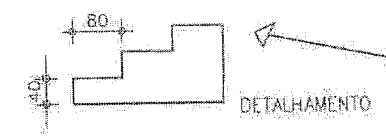

CONSTRUÇÃO DE UMA QUADRA POLIESPORTIVA
 EM ANEXO A EMEIF - FERNANDO MOREIRA
 SALES NO MUNICÍPIO DE PACOTI - CE

PREFEITURA MUNICIPAL DE PACOTI - CE

Handwritten signature

PROJ. FERNANDO MOREIRA SALES NA COMUNIDADE DE SANTA FÉ DE PACOTI - CE	
PROJ. FERNANDO MOREIRA SALES NA COMUNIDADE DE SANTA FÉ DE PACOTI - CE	
PROJ. FERNANDO MOREIRA SALES NA COMUNIDADE DE SANTA FÉ DE PACOTI - CE	01/03

QUADRA
 POLIESPORTIVA

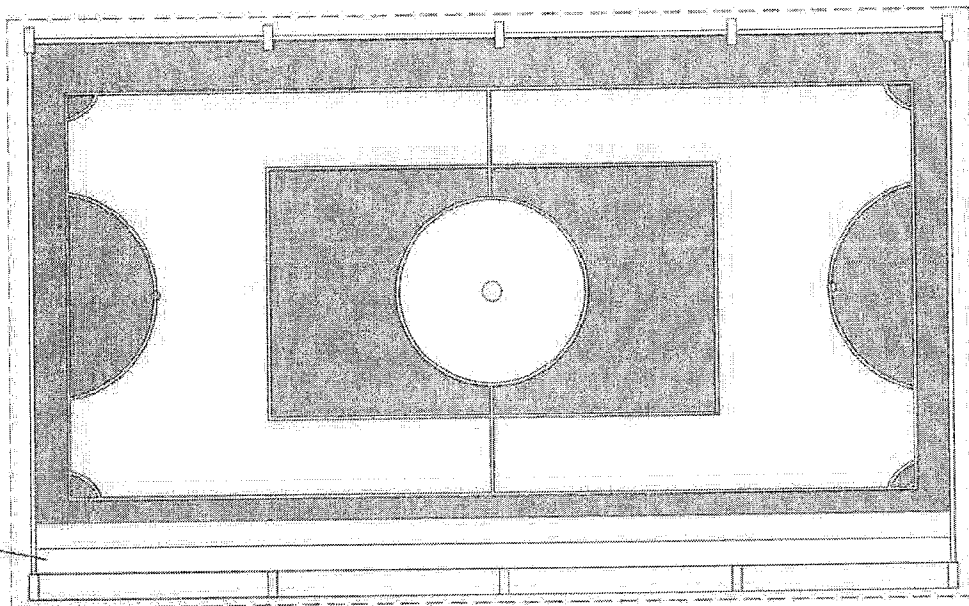

PROJ. ARQUITETÔNICO

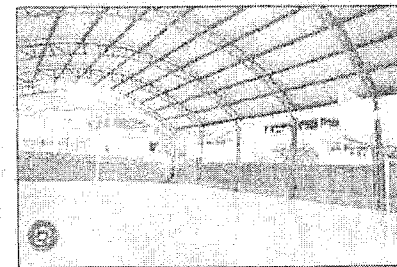

QUALIDADE DE EXECUÇÃO

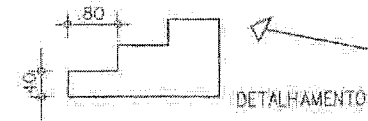

QUALIDADE DE EXECUÇÃO

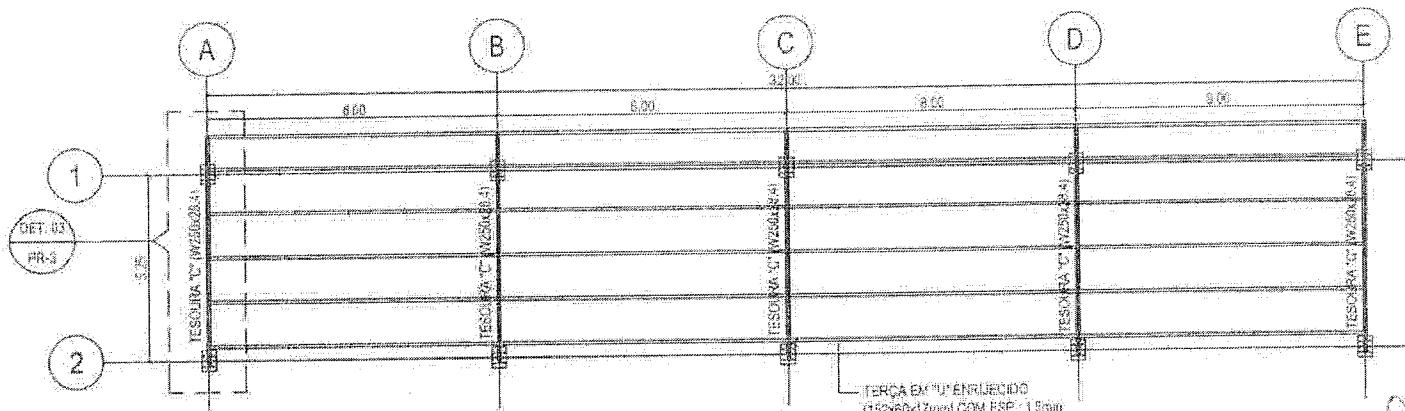
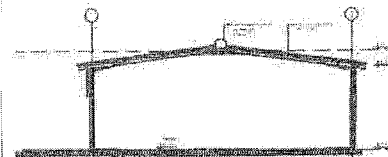

TERÇA EM "U" ENRUJICADO
 (152x82x17mm) COM ESP. 1.0mm

Handwritten signature

CONSTRUÇÃO DE UMA QUADRA POLIESPORTIVA
 EM ANEXO A EMEIF MARIA VIDAL MARQUES
 NO MUNICÍPIO DE PACOTI - CE

PREFEITURA MUNICIPAL DE PACOTI - CE

EMEIF MARIA VIDAL MARQUES EM CONSTRUÇÃO, RUA JOSÉ DE FIGUEIREDO

AV. BRASIL, 100 - CENTRO - PACOTI - CE

PLANO DE ARQUITETURA - 03/03

PROJ. ARQUITETÔNICO

03/03

PROJ. ARQUITETÔNICO

PROJ. ARQUITETÔNICO

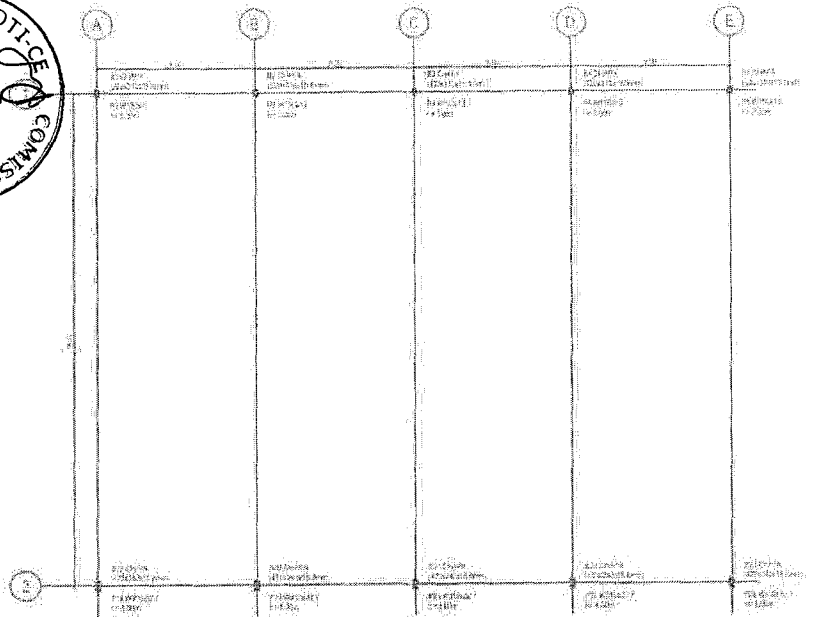

LOCALIZAÇÃO DAS BEIJA-CADENTES

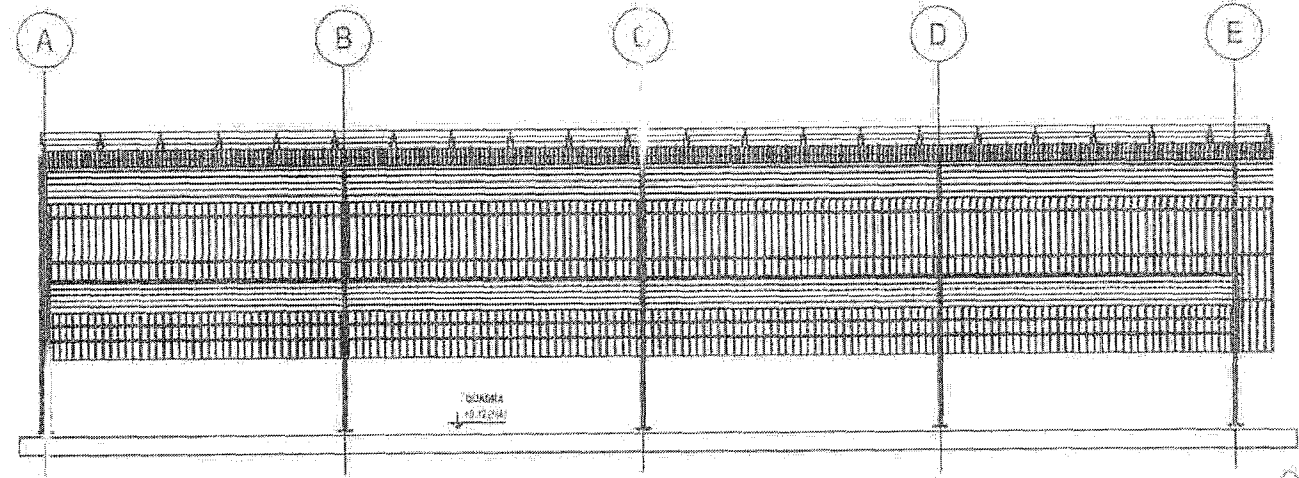
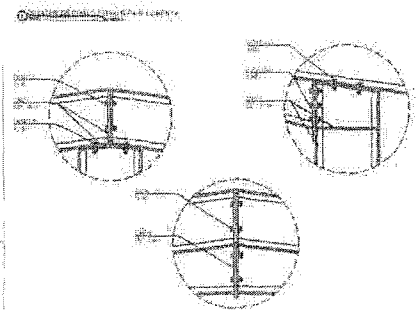
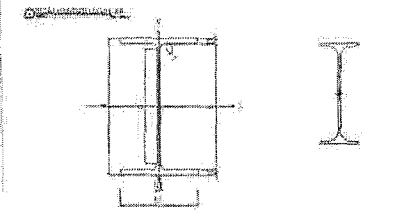
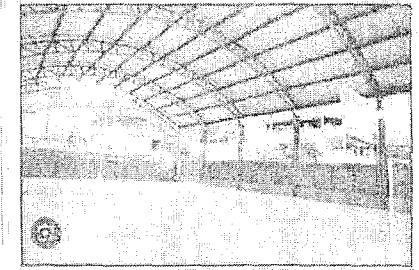
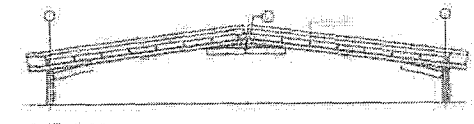
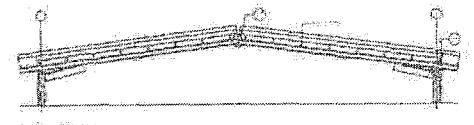

LOCALIZAÇÃO DAS TUBULARES

Handwritten signature

CONSTRUÇÃO DE UMA QUADRA POLIESPORTIVA
 EM ANEXO À EMEF MARIA VIDAL MARQUES
 NO MUNICÍPIO DE PACOTI - CE

PREFEITURA MUNICIPAL DE PACOTI - CE

EMEF MARIA VIDAL MARQUES - RUA CARNEIRO DE ANDRADE, PACOTI - CE
 PLANTA DE DETALHE DA QUADRA POLIESPORTIVA
 DATA DE ELABORAÇÃO: 02/03/2014
 02/03

QUADRA
 COBERTA

8

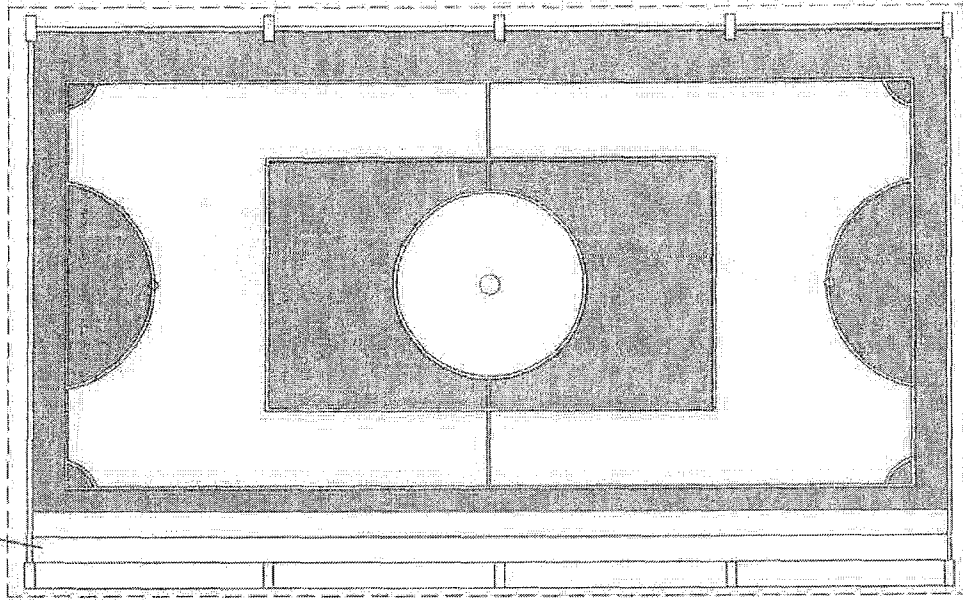

QUADRA

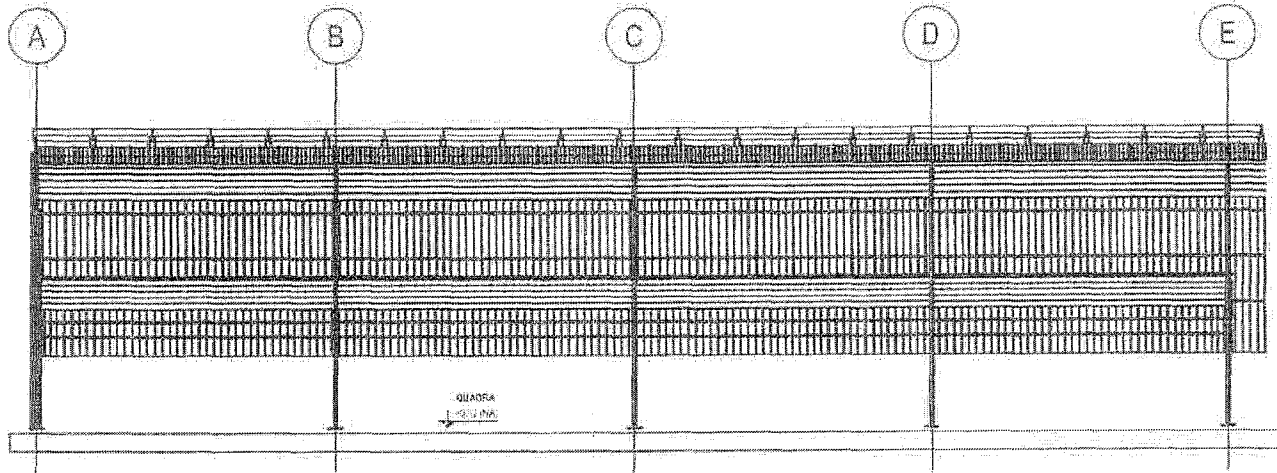

QUADRA COBERTA

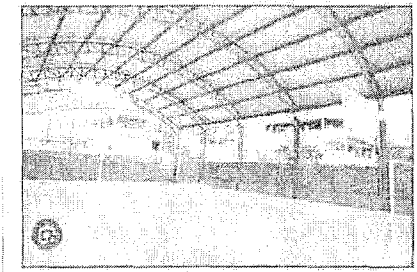

CONSIDERAÇÕES

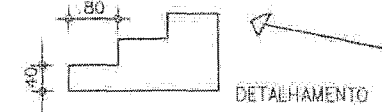

QUADRA

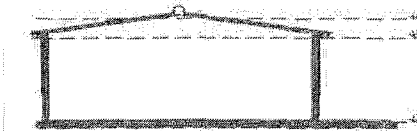

CONSTRUÇÃO DE UMA QUADRA POLIESPORTIVA
 EM ANEXO À EMEF-MARIA VIDAL MARGUES
 NO MUNICÍPIO DE PACOTI - CE

PREFEITURA MUNICIPAL DE PACOTI - CE

EMEF-MARIA VIDAL MARGUES NA DOBREMUNDO DE SOUTAIA EM PACOTI - CE

PROPOSTA Nº 001/2017 DE 14/03/2017

PLANO DE OBRAS - QUADRA POLIESPORTIVA

PLANO DE OBRAS - QUADRA POLIESPORTIVA

01/03

Handwritten signature

QUADRA
COBERTA

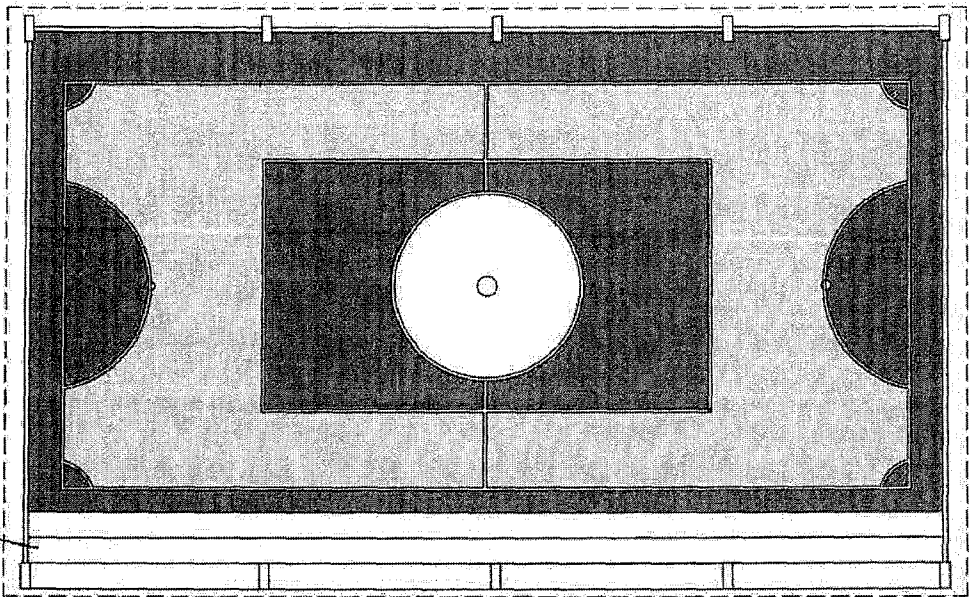

PLANTA BAIXA

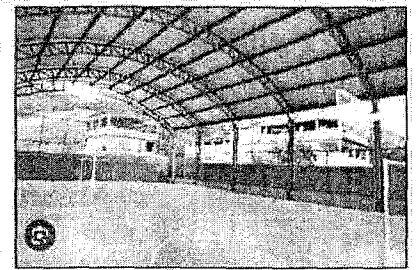

PROPOSTA DE EXECUÇÃO

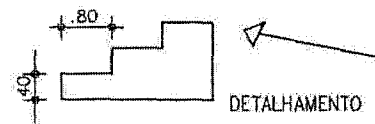

PROPOSTA DE EXECUÇÃO

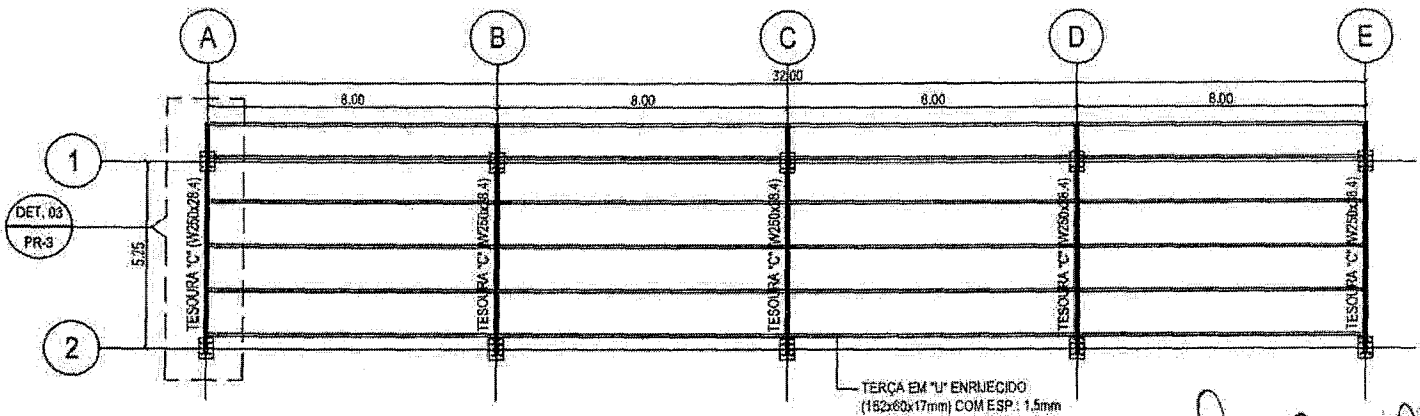
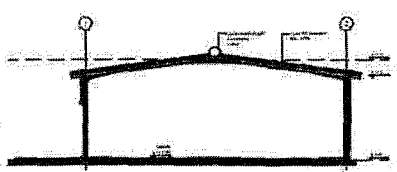

PROPOSTA DE EXECUÇÃO

[Handwritten signature]

CONSTRUÇÃO DE UMA QUADRA POLIESPORTIVA EM ANEXO A CRECHE E PRÉ-ESCOLA GENTE INOCETE NO MUNICÍPIO DE PACOTI - CE

PREFEITURA MUNICIPAL DE PACOTI - CE

CRECHE E PRÉ-ESCOLA GENTE INOCETE NA COMUNIDADE DE AMEARI EM PACOTI - CE

PROJETO: LANCE EM OLIMPADA PÚBLICA - COTA 30000000	DATA: 03/03
PLANTA BAIXA - QUADRA POLIESPORTIVA	
PLANTA DE CORTES E DETALHAMENTO - QUADRA POLIESPORTIVA	
ESCALA: 1:100	ESCALA: 1:50

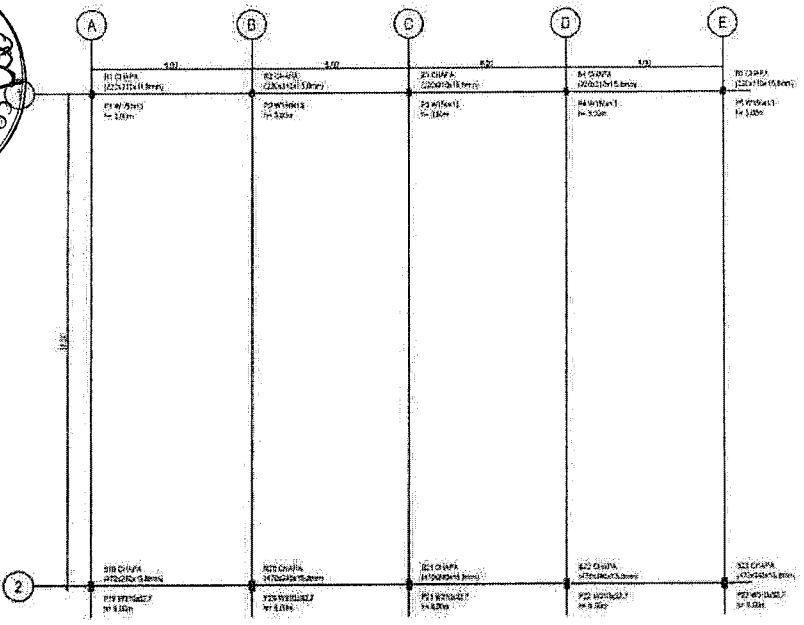

PLANTA BASE - LOCALIZAÇÃO DE PILAR

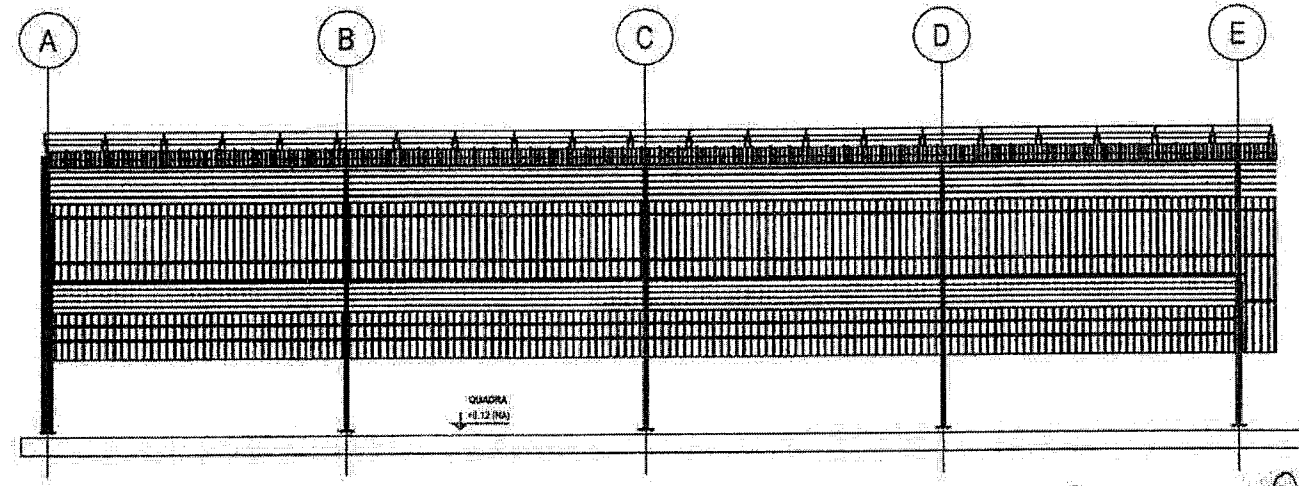
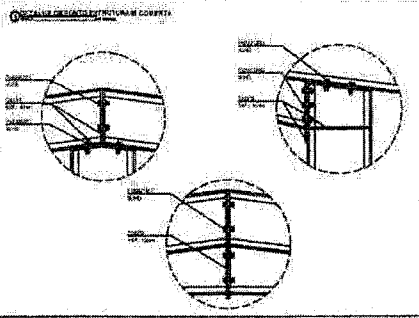
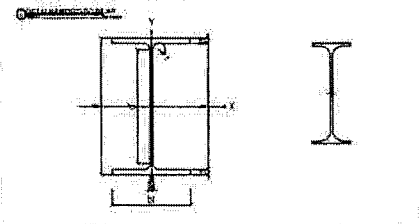
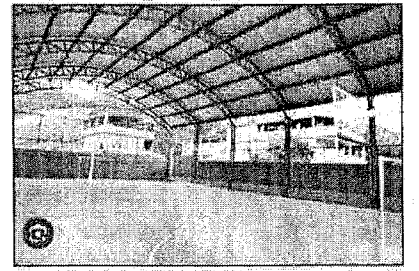
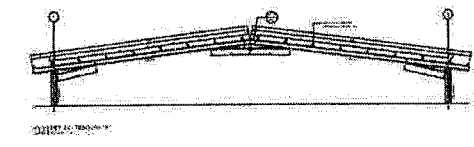
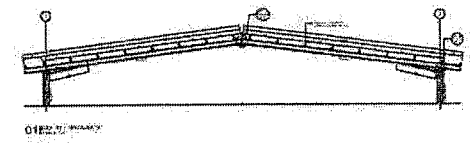

PLANTA DE DETALHAMENTO

Handwritten signature

CONSTRUÇÃO DE UMA QUADRA POLIESPORTIVA
 EM ANEXO A CRÉCHE E PRÉ-ESCOLA GENTE
 INOCETE NO MUNICÍPIO DE PACOTI - CE.

PREFEITURA MUNICIPAL DE PACOTI - CE

OBJETO	CRÉCHE E PRÉ-ESCOLA GENTE INOCETE NA COMUNIDADE DE AREIAS EM PACOTI - CE.
EMPRESA	ANTONIO JACQUES DE OLIVEIRA MOTA JUNIOR - MEY DREYER E CIA.
DATA DE EMISSÃO	02/03
PLANTA BASE - QUADRA POLIESPORTIVA	
PLANTA DE DETALHAMENTO - QUADRA POLIESPORTIVA	
ESCALA	1:50



QUADRA
COBERTA

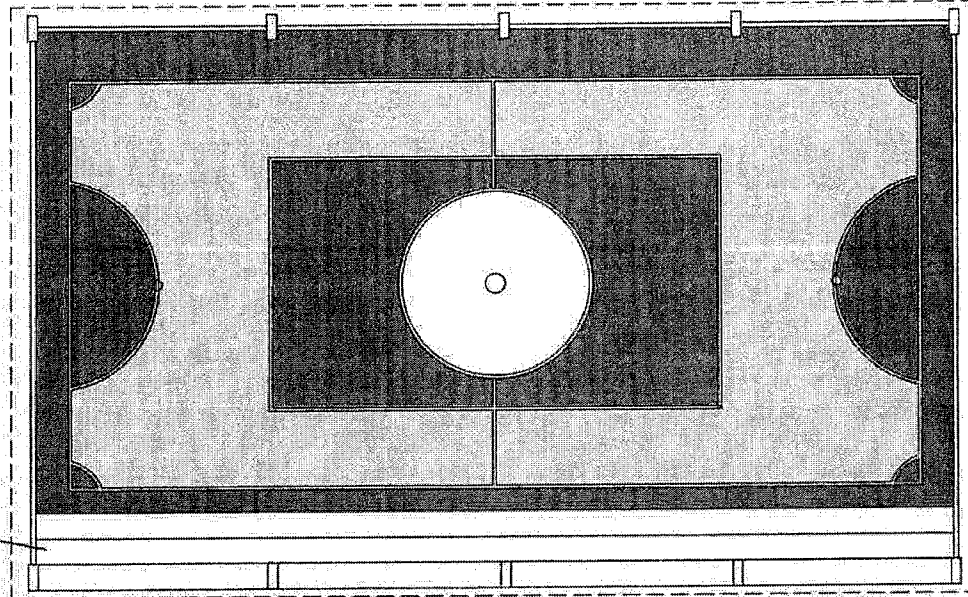

DETALHAMENTO

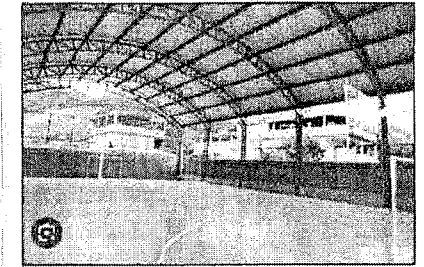

DETALHAMENTO

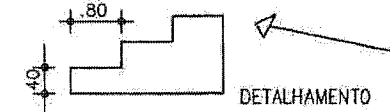

DETALHAMENTO

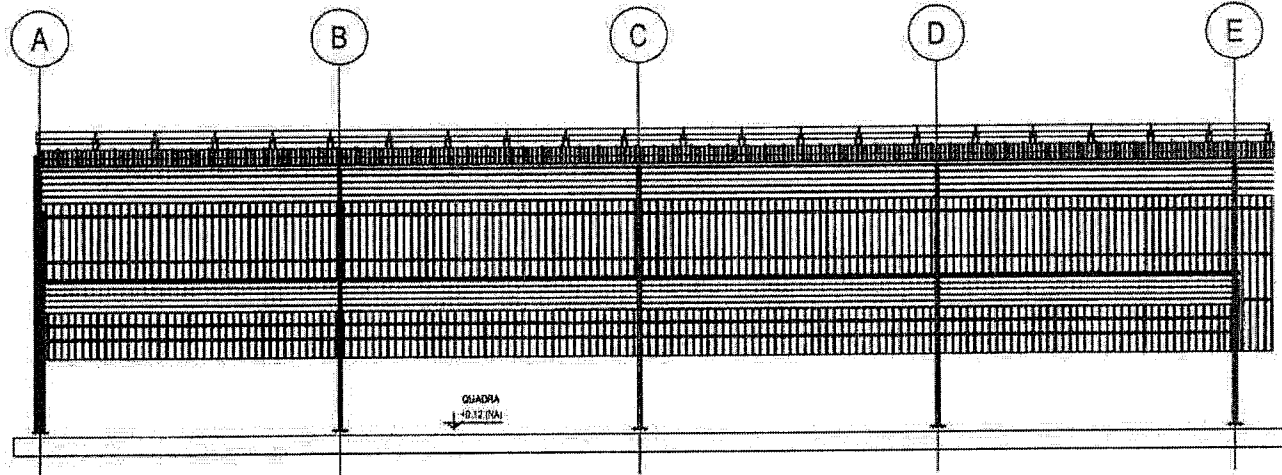
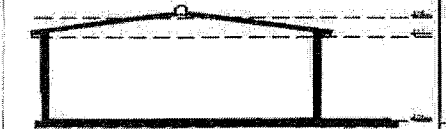

PLANTA DE DETALHAMENTO

Handwritten signature

CONSTRUÇÃO DE UMA QUADRA POLIESPORTIVA
EM ANEXO A CRECHE E PRÉ-ESCOLA GENTE
INOCETE NO MUNICÍPIO DE PACOTI - CE

PREFEITURA MUNICIPAL DE PACOTI - CE

CRECHE E PRÉ-ESCOLA GENTE INOCETE NA COMUNIDADE DE AREAS EM PACOTI - CE

AV. GABRIEL JARDIM DE OLIVEIRA, 1077 - JARDIM - CASA BARREIRA

PLANTA BASE - QUADRA POLIESPORTIVA
PLANTA DE CORTES E DETALHAMENTO - QUADRA POLIESPORTIVA

01/03

11 3603033 1/50



Anotação de Responsabilidade Técnica - ART
Lei nº 6.496, de 7 de dezembro de 1977

CREA-CE

ART OBRA / SERVIÇO
Nº CE20231276058

Conselho Regional de Engenharia e Agronomia do Ceará

INICIAL

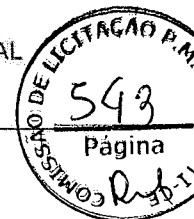

1. Responsável Técnico

ANTÔNIO JAÍRES DE OLIVEIRA MOTA JÚNIOR
Título profissional: ENGENHEIRO CIVIL

RNP: 0619078596
Registro: 346478CE

2. Dados do Contrato

Contratante: **MUNICÍPIO DE PACOTI - CE - SECRETARIA DE EDUCAÇÃO, CIÊNCIA, TECNOLOGIA E INOVAÇÕES**

CPF/CNPJ: 07.910.755/0001-72

AVENIDA CORONEL JOSÉ CICERO SAMAPAI

Nº: 663

Complemento: **PAÇO DA PREFEITURA DE PACOTI**

Bairro: **CENTRO**

Cidade: **PACOTI**

UF: **CE**

CEP: **62770000**

ART Vinculada: **CE20231184970**

Contrato: **00.0021/2023**

Celebrado em: **04/07/2023**

Valor: **R\$ 1.000,00**

Tipo de contratante: **Pessoa Jurídica de Direito Público**

Ação Institucional: **NENHUMA - NÃO OPTANTE**

3. Dados da Obra/Serviço

AVENIDA CORONEL JOSÉ CICERO SAMAPAI

Nº: 663

Complemento: **PAÇO DA PREFEITURA DE PACOTI**

Bairro: **CENTRO**

Cidade: **PACOTI**

UF: **CE**

CEP: **62770000**

Data de início: **06/06/2023**

Previsão de término: **08/12/2023**

Coordenadas Geográficas: **-4.225574, -38.922240**

Finalidade: **Escolar**

Código: **Não Especificado**

Proprietário: **MUNICÍPIO DE PACOTI - CE - SECRETARIA DE EDUCAÇÃO, CIÊNCIA, TECNOLOGIA E INOVAÇÕES**

CPF/CNPJ: 07.910.755/0001-72

4. Atividade Técnica

14 - Elaboração	Quantidade	Unidade
80 - Projeto > CONSTRUÇÃO CIVIL > EDIFICAÇÕES > DE EDIFICAÇÃO > #1.1.1.1 - DE ALVENARIA	412,60	m2
80 - Projeto > CONSTRUÇÃO CIVIL > EDIFICAÇÕES > DE REFORMA DE EDIFICAÇÃO > #1.1.2.1 - DE ALVENARIA	412,60	m2
80 - Projeto > ESTRUTURAS > ESTRUTURAS METÁLICAS > DE ESTRUTURA METÁLICA > #2.2.1.1 - PARA EDIFICAÇÃO	412,60	m2
80 - Projeto > ESTRUTURAS > ESTRUTURAS METÁLICAS > DE ESTRUTURA METÁLICA > #2.2.1.7 - PARA FINS DIVERSOS	412,60	m2

Após a conclusão das atividades técnicas o profissional deve proceder a baixa desta ART.

5. Observações

PROJETO DE REFORMA E AMPLIAÇÃO DAS QUADRAS DAS ESCOLAS (EMEIF MARIA VIDAL MARQUES - EMEIF ROSA MAIA REBOUÇAS - EMEIF - FERNANDO MOREIRA SALES - CRECHE E PRÉ-ESCOLA GENTE INOCETE) EM DIVERSOS LOCAIS DO MUNICÍPIO DE PACOTI - CE.

6. Declarações

- Declaro que estou cumprindo as regras de acessibilidade previstas nas normas técnicas da ABNT, na legislação específica e no decreto n. 5296/2004.

7. Entidade de Classe

NENHUMA - NÃO OPTANTE

8. Assinaturas

Declaro serem verdadeiras as informações acima

Pacoti-CE, 12 de Setembro de 2023
Local data

Antônio Jaíres de Oliveira Mota Júnior
ANTÔNIO JAÍRES DE OLIVEIRA MOTA JÚNIOR - CPF: 063.387.813-30

MUNICÍPIO DE PACOTI - CE - SECRETARIA DE EDUCAÇÃO, CIÊNCIA, TECNOLOGIA E INOVAÇÕES - CNPJ: 07.910.755/0001-72

9. Informações

* A ART é válida somente quando quitada, mediante apresentação do comprovante do pagamento ou conferência no site do Crea.

* O comprovante de pagamento deverá ser apensado para comprovação de quitação

10. Valor

Valor da ART: **R\$ 96,62**

Registrada em: **12/09/2023**

Valor pago: **R\$ 96,62**

Nosso Número: **8216448952**

A autenticidade desta ART pode ser verificada em: <https://crea-ce.sitac.com.br/publico/>, com a chave: Bx7zb
Impresso em: 13/09/2023 às 12:07:40 por: ip: 170.82.175.2

