

3.11.1.14. C1239 - ENCHIMENTO DE RASGO C/ARGAMASSA DIAM.= 32 A 50mm (1 1/4" A 2") (M)

MÃO DE OBRA	FONTE	UNID	COEFICIENTE	PREÇO UNITÁRIO	TOTAL
12391	PEDEIRO	SEINFRA	H	0,15200000	22,77
12395	SERVEITE	SEINFRA	H	0,14850000	18,55
TOTAL MÃO DE OBRA:					41,32

MATERIAL	FONTE	UNID	COEFICIENTE	PREÇO UNITÁRIO	TOTAL
10109	AREIA MÉDIA	SEINFRA	M3	0,00500000	0,10
10041	CAL HIDRATADA	SEINFRA	KG	0,07300000	1,01
10003	CIMENTO PORTLAND	SEINFRA	KG	0,00200000	0,02
TOTAL MATERIAL:					1,13
VALOR:					42,45

3.11.1.15. 93388 - ESCAVAÇÃO MANUAL DE VALA COM PROFUNDIDADE MENOR OU IGUAL A 1,30 M. AF_03/2016 (M3)

SERVIÇO	FONTE	UNID	COEFICIENTE	PREÇO UNITÁRIO	TOTAL
93318	SERVEITE COM ENCARGOS COMPLEMENTARES	SINAPI	H	0,38000000	62,11
TOTAL SERVIÇO:					62,11
VALOR:					62,11

3.11.1.16. 98998 - REATERRO MANUAL APOIADO COM SOQUETE. AF_10/2017 (M3)

SERVIÇO	FONTE	UNID	COEFICIENTE	PREÇO UNITÁRIO	TOTAL
83316	SERVEITE COM ENCARGOS COMPLEMENTARES	SINAPI	H	2,38600000	37,66
TOTAL SERVIÇO:					37,66
VALOR:					37,66

3.11.2.1. C9388 - CAIXA SIFONADA 150X150X50cm COM GRELHA - PADRÃO POPULAR (UN)

MÃO DE OBRA	FONTE	UNID	COEFICIENTE	PREÇO UNITÁRIO	TOTAL
10043	AJUDANTE DE ENCANADOR	SEINFRA	H	0,18500000	16,77
11320	ENCANADOR	SEINFRA	H	0,48300000	20,09
TOTAL MÃO DE OBRA:					36,86

MATERIAL	FONTE	UNID	COEFICIENTE	PREÇO UNITÁRIO	TOTAL
10485	CAIXA SIFONADA 150 x 150 x 50 COM GRELHA	SEINFRA	UN	1,00000000	27,80
TOTAL MATERIAL:					27,80
VALOR:					45,96

3.11.2.2. 88882 - SIFÃO DO TIPO GARRAFA/COPO EM PVC 1.1/4" X 1.1/2" - FORNECIMENTO E INSTALAÇÃO. AF_12/2013 (UN)

MATERIAL	FONTE	UNID	COEFICIENTE	PREÇO UNITÁRIO	TOTAL
00003146	FITA VEDA ROSCA EM ROLOS DE 16 MM X 10 M (L X C)	SINAPI	UN	0,04200000	4,14
00000146	SIFÃO PLÁSTICO TIPO COPO PARA TANQUE, 1.1/4" X 1.1/2"	SINAPI	UN	1,00000000	16,19
TOTAL MATERIAL:					20,33

SERVIÇO	FONTE	UNID	COEFICIENTE	PREÇO UNITÁRIO	TOTAL
93387	ENCANADOR OU SIVIBEIRO HIDRÁULICO COM ENCARGOS COMPLEMENTARES	SINAPI	H	0,13800000	20,07
93318	SERVEITE COM ENCARGOS COMPLEMENTARES	SINAPI	H	0,04200000	6,53
TOTAL SERVIÇO:					26,60
VALOR:					46,93

3.11.2.3. C2035 - RALO SECO PVC RÍGIDO (UN)

MÃO DE OBRA	FONTE	UNID	COEFICIENTE	PREÇO UNITÁRIO	TOTAL
10043	AJUDANTE DE ENCANADOR	SEINFRA	H	0,97000000	18,27
11320	ENCANADOR	SEINFRA	H	0,97000000	20,32
TOTAL MÃO DE OBRA:					38,59

MATERIAL	FONTE	UNID	COEFICIENTE	PREÇO UNITÁRIO	TOTAL
11770	RALO SECO PVC 10 CM COM GRELHA BRANCA	SEINFRA	UN	1,00000000	8,56
TOTAL MATERIAL:					8,56
VALOR:					47,15

3.11.3.1. C0649 - CAIXA INSPEÇÃO NO PASSEIO EM ALVENARIA DI=(50X50)cm, PADRÃO CAGECE (UN)

MÃO DE OBRA	FONTE	UNID	COEFICIENTE	PREÇO UNITÁRIO	TOTAL
12391	PEDEIRO	SEINFRA	H	0,15500000	23,77
TOTAL MÃO DE OBRA:					23,77

SERVIÇO	FONTE	UNID	COEFICIENTE	PREÇO UNITÁRIO	TOTAL
C0076	ALVENARIA DE TIPO COMUM C/ARGAMASSA MISTA DE CAL HIDRATADA 1:2:8 LSP=10 cm	SEINFRA	M2	1,87200000	174,78
C0018	ARMAÇURA CA-60 MED A D= 5,4 A 9,5mm	SEINFRA	KG	0,06740000	11,59
C0838	CONCRETO P/MBR., FCK 10 MPa COM AGREGADO ADQUIRIDO	SEINFRA	M3	0,30800000	253,35
C0340	CONCRETO P/MBR., FCK 15 MPa COM AGREGADO ADQUIRIDO	SEINFRA	M3	0,02400000	37,78
C1400	FORMA DE TÁBUAS DE 1" DE 3A. P/FUNDAÇÕES UTIL. 5X	SEINFRA	M2	0,18500000	54,51
C2123	REBOCO C/ARGAMASSA DE CAL HIDRATADA E AREIA PENEIRADA TRACO 1:3 ESP=8 mm P/PAREDE	SEINFRA	M2	1,90000000	31,62
TOTAL SERVIÇO:					392,63
VALOR:					327,72

3.11.3.1. 93074 - FILTRO ANAERÓBIO RETANGULAR, EM ALVENARIA COM TIJOLOS CERÂMICOS MACIÇOS. DIMENSÕES INTERNAS: 1,4 X 3,0 X 1,67 M. VOLUME ÚTIL: 8046 L (PARA 32 CONTRIBUINTES). AF_05/2018 (UN)

MATERIAL	FONTE	UNID	COEFICIENTE	PREÇO UNITÁRIO	TOTAL
00004720	PEDRA BRITADA N. 0, OU PEDRISCO (4,8 A 9,5 MM) POSTO	SINAPI	M3	2,18200000	85,40
00007256	TIJOLO CERÂMICO MACIÇO COMUM 75 X 10 X 20" CM (L X A X C)	SINAPI	UN	0,22000000	3,54
TOTAL MATERIAL:					88,94

SERVIÇO	FONTE	UNID	COEFICIENTE	PREÇO UNITÁRIO	TOTAL
130475	ARGAMASSA TRACO 1:3 (EM VOLUME DE CIMENTO E AREIA MÉDIA ÚMIDA) COM ADIÇÃO DE IMPERMEABILIZANTE. PREPARO MECÂNICO COM BETONEIRA 400 L. AF_05/2018	SINAPI	M3	2,05470000	520,79
93318	ARGAMASSA TRACO 1:4 (EM VOLUME DE CIMENTO E AREIA GROSSA ÚMIDA) PARA CHAPISCO CONVENCIONAL. PREPARO MECÂNICO COM BETONEIRA 400 L. AF_05/2018	SINAPI	M3	0,01300000	38,78
90908	ARMAÇÃO DE LINTA DE ALVENARIA ESTRUTURAL DIÂMETRO DE 3,0" MM. AF_05/2018	SINAPI	KG	11,51600000	145,89
97788	ARMAÇÃO DE LAJE DE UMA ESTRUTURA CONVENCIONAL DE CONCRETO ARMADO EM UMA EDIFICAÇÃO TERREA OU SOBRAUDO UTILIZANDO AÇO CA-60 DE 4,3 MM. LINDA/ABEV. AF_12_2015	SINAPI	KG	21,87700000	19,50
TOTAL SERVIÇO:					724,86

RS



ITEM	DESCRIÇÃO	SINAPI	UNID	COEFICIENTE	PREÇO UNITÁRIO	TOTAL
96970	CONCRETO FCK = 20MPa, TRAÇO 1:2,7:3 (EM MASSA SECA DE CIMENTO/ AREIA MÉDIA/ BRITA 1) - PREPARO MECÂNICO COM BETONEIRA 620 L. AF_05/2021	SINAPI	M3	1,27520000	369,59	468,94
96986	FABRICAÇÃO, MONTAGEM E DESMONTAGEM DE FÓRMA PARA VIGA BALDRAME, EM MADEIRA SERRADA, 6x25 MM, 4 UTILIZAÇÕES. AF_06/2017	SINAPI	M2	3,84000000	9,17	35,48
96995	GRAUTAMENTO DE CINTA SUPERIOR OU DE VERGA EM ALVENARIA ESTRUTURAL. AF_09/2021	SINAPI	M5	0,08420000	12,55	279,98
98209	PEDREIRO COM ENCARGOS COMPLEMENTARES	SINAPI	H	39,54100000	23,66	1.239,56
97735	PEÇA RETANGULAR PRÉ-MOLDADA, VOLUME DE CONCRETO DE 30 A 100 LITROS, TAXA DE AÇO APROXIMADA DE 30KG/M³. AF_01/2018	SINAPI	M3	0,21750000	2.007,68	1.701,75
101625	PREPARO DE FUNDO DE VALA COM LARGURA MAIOR OU IGUAL A 1,5 M E MENOR QUE 2,5 M, COM CAMADA DE AREIA, LANÇAMENTO MECANIZADO. AF_03/2020	SINAPI	M3	0,58700000	151,74	78,91
9679	RETROSCAVADEIRA SOBRE RODAS COM CARREGADEIRA, TRAÇÃO 4X4, POTÊNCIA LÍQ. 88 HP, CAÇAMBA CARREG. CAP. MÍN. 1 M3, CAÇAMBA RETRO CAP. 0,26 M3, PESO OPERACIONAL MÍN. 6.674 KG, PROFUNDIDADE ESCAVAÇÃO MÁX. 4,37 M. CH-DIURNO. AF_06/2014	SINAPI	C4	0,39700000	43,52	141,74
9676	RETROSCAVADEIRA SOBRE RODAS COM CARREGADEIRA, TRAÇÃO 4X4, POTÊNCIA LÍQ. 88 HP, CAÇAMBA CARREG. CAP. MÍN. 1 M3, CAÇAMBA RETRO CAP. 0,26 M3, PESO OPERACIONAL MÍN. 6.674 KG, PROFUNDIDADE ESCAVAÇÃO MÁX. 4,37 M. CH-DIURNO. AF_06/2014	SINAPI	C1P	0,99800000	115,12	115,12
98216	SERVENTE COM ENCARGOS COMPLEMENTARES	SINAPI	H	39,54100000	18,72	699,52
					TOTAL SERVIÇO:	7.993,28
					VALOR:	8.869,27

3.11.4.2. 98978 - SUMIDOURO RETANGULAR, EM ALVENARIA COM TIJOLOS CERÂMICOS MACIÇOS, DIMENSÕES INTERNAS: 0,8 X 1,4 X 3,0 M, ÁREA DE INFILTRAÇÃO: 19,2 M² (PARA 5 CONTRIBUINTES). AF_05/2018 (UN)

ITEM	DESCRIÇÃO	SINAPI	UNID	COEFICIENTE	PREÇO UNITÁRIO	TOTAL
98978	PEDRA BRITADA N. 0, OU PEDRISCO (4,8 A 9,5 MM) POSTO PEDREIRA/FOANEADOR, SEM FRETE	SINAPI	M3	0,98950000	35,48	31,62
98978	TIJOLO CERÂMICO MACIÇO COM L. 15 X 10 X 20 CM (L X A X C)	SINAPI	UN	2,5820000000	0,84	1.425,03
					TOTAL MATERIAL:	1.456,65
SERVIÇO	DESCRIÇÃO	SINAPI	UNID	COEFICIENTE	PREÇO UNITÁRIO	TOTAL
98986	ARGAMASSA TRAÇO 1:3 (EM VOLUME DE CIMENTO E AREIA MÉDIA ÚMIDA), PREPARO MECÂNICO COM BETONEIRA 400 L. AF_08/2019	SINAPI	M3	1,02000000	398,59	407,12
98986	ARMADURA DE CINTA DE ALVENARIA ESTRUTURAL; DIÂMETRO DE 10,0 MM. AF_09/2021	SINAPI	KG	2,20840000	1,32	89,53
96986	FABRICAÇÃO, MONTAGEM E DESMONTAGEM DE FÓRMA PARA VIGA BALDRAME, EM MADEIRA SERRADA, 6x25 MM, 4 UTILIZAÇÕES. AF_06/2017	SINAPI	M2	1,64000000	61,01	62,45
98986	GRAUTAMENTO DE CINTA SUPERIOR OU DE VERGA EM ALVENARIA ESTRUTURAL. AF_09/2021	SINAPI	M5	0,10400000	727,55	75,67
98209	PEDREIRO COM ENCARGOS COMPLEMENTARES	SINAPI	H	39,54100000	23,66	766,21
97734	PEÇA RETANGULAR PRÉ-MOLDADA, VOLUME DE CONCRETO DE 10 A 30 LITROS, TAXA DE AÇO APROXIMADA DE 30KG/M³. AF_01/2018	SINAPI	M3	0,02520000	3.992,42	69,47
97735	PEÇA RETANGULAR PRÉ-MOLDADA, VOLUME DE CONCRETO DE 30 A 100 LITROS, TAXA DE AÇO APROXIMADA DE 30KG/M³. AF_01/2018	SINAPI	M3	0,12900000	2.007,68	259,01
101624	PREPARO DE FUNDO DE VALA COM LARGURA MAIOR OU IGUAL A 1,5 M E MENOR QUE 2,5 M, COM CAMADA DE AREIA, LANÇAMENTO MECANIZADO. AF_03/2020	SINAPI	M3	0,18700000	147,79	27,54
9676	RETROSCAVADEIRA SOBRE RODAS COM CARREGADEIRA, TRAÇÃO 4X4, POTÊNCIA LÍQ. 88 HP, CAÇAMBA CARREG. CAP. MÍN. 1 M3, CAÇAMBA RETRO CAP. 0,26 M3, PESO OPERACIONAL MÍN. 6.674 KG, PROFUNDIDADE ESCAVAÇÃO MÁX. 4,37 M. CH-DIURNO. AF_06/2014	SINAPI	C4	0,40750000	43,52	17,47
9676	RETROSCAVADEIRA SOBRE RODAS COM CARREGADEIRA, TRAÇÃO 4X4, POTÊNCIA LÍQ. 88 HP, CAÇAMBA CARREG. CAP. MÍN. 1 M3, CAÇAMBA RETRO CAP. 0,26 M3, PESO OPERACIONAL MÍN. 6.674 KG, PROFUNDIDADE ESCAVAÇÃO MÁX. 4,37 M. CH-DIURNO. AF_06/2014	SINAPI	C1P	0,11840000	115,12	13,75
98216	SERVENTE COM ENCARGOS COMPLEMENTARES	SINAPI	H	39,54100000	18,72	699,52
					TOTAL SERVIÇO:	2944,62
					VALOR:	3.801,28

3.11.4.2. 98999 - TANQUE SEPTICO CIRCULAR, EM CONCRETO PRÉ-MOLDADO, DIÂMETRO INTERNO = 1,40 M, ALTURA INTERNA = 2,50 M, VOLUME UTIL: 3463,6 L (PARA 13 CONTRIBUINTES). AF_05/2018 (UN)

ITEM	DESCRIÇÃO	SINAPI	UNID	COEFICIENTE	PREÇO UNITÁRIO	TOTAL
98999	ANEL EM CONCRETO ARMADO, LISO, PARA POÇOS DE VISITA, POÇOS DE INSPEÇÃO, POÇOS SEPTICOS E SUMIDOUROS, SEM FUNDO, DIÂMETRO INTERNO DE 1,50 M E ALTURA DE 0,90 M	SINAPI	UN	5,00000000	333,59	1.677,93
					TOTAL MATERIAL:	1.677,93
SERVIÇO	DESCRIÇÃO	SINAPI	UNID	COEFICIENTE	PREÇO UNITÁRIO	TOTAL
98978	ARGAMASSA TRAÇO 1:3 (EM VOLUME DE CIMENTO E AREIA MÉDIA ÚMIDA) COM ADIÇÃO DE IMPERMEABILIZANTE, PREPARO MECÂNICO COM BETONEIRA 400 L. AF_08/2019	SINAPI	M3	0,24900000	920,79	138,05
98209	PEDREIRO COM ENCARGOS COMPLEMENTARES	SINAPI	H	39,54100000	23,66	74,75
97733	PEÇA CIRCULAR PRÉ-MOLDADA, VOLUME DE CONCRETO DE 10 A 30 LITROS, TAXA DE FIBRA DE POLIPROPILENO APROXIMADA DE 6 KG/M³. AF_01/2018_P	SINAPI	M3	0,01540000	4.410,54	68,38
97735	PEÇA CIRCULAR PRÉ-MOLDADA, VOLUME DE CONCRETO DE 30 A 100 LITROS, TAXA DE AÇO APROXIMADA DE 30KG/M³. AF_01/2018_P	SINAPI	M3	0,12010000	2.442,55	317,75
101623	PREPARO DE FUNDO DE VALA COM LARGURA MAIOR OU IGUAL A 1,5 M E MENOR QUE 2,5 M, COM CAMADA DE AREIA, LANÇAMENTO MECANIZADO. AF_03/2020	SINAPI	M3	0,22750000	151,74	21,02
9679	RETROSCAVADEIRA SOBRE RODAS COM CARREGADEIRA, TRAÇÃO 4X4, POTÊNCIA LÍQ. 88 HP, CAÇAMBA CARREG. CAP. MÍN. 1 M3, CAÇAMBA RETRO CAP. 0,26 M3, PESO OPERACIONAL MÍN. 6.674 KG, PROFUNDIDADE ESCAVAÇÃO MÁX. 4,37 M. CH-DIURNO. AF_06/2014	SINAPI	C4	1,53700000	43,52	57,85
9676	RETROSCAVADEIRA SOBRE RODAS COM CARREGADEIRA, TRAÇÃO 4X4, POTÊNCIA LÍQ. 88 HP, CAÇAMBA CARREG. CAP. MÍN. 1 M3, CAÇAMBA RETRO CAP. 0,26 M3, PESO OPERACIONAL MÍN. 6.674 KG, PROFUNDIDADE ESCAVAÇÃO MÁX. 4,37 M. CH-DIURNO. AF_06/2014	SINAPI	C1P	0,33800000	115,12	46,59
98216	SERVENTE COM ENCARGOS COMPLEMENTARES	SINAPI	H	39,54100000	18,72	699,52
					TOTAL SERVIÇO:	799,19
					VALOR:	2.977,99

4.1.1. 93385 - ESCAVAÇÃO MANUAL DE VALA COM PROFUNDIDADE MENOR OU IGUAL A 1,30 M. AF_03/2016 (M3)

SERVIÇO	DESCRIÇÃO	SINAPI	UNID	COEFICIENTE	PREÇO UNITÁRIO	TOTAL
93385	SERVENTE COM ENCARGOS COMPLEMENTARES	SINAPI	H	0,95600000	19,72	92,11
					TOTAL SERVIÇO:	92,11
					VALOR:	92,11

4.1.2. 00054 - ALVENARIA DE EMBASAMENTO DE PEDRA ARGAMASSADA (M3)

MÃO DE OBRA	DESCRIÇÃO	SINAPI	UNID	COEFICIENTE	PREÇO UNITÁRIO	TOTAL
00054	PEDREIRO	SINAPI	H	5,94000000	22,77	123,31
00054	SERVENTE	SINAPI	H	0,91000000	12,55	129,55
					TOTAL MÃO DE OBRA:	252,86

[Handwritten signature]

MATERIAL	QUANTIDADE	UNID	COEFICIENTE	PREÇO UNITÁRIO	TOTAL
10100	AREIA MÉDIA	M3	0,95400000	22,50	21,53
10305	CIMENTO PORTLAND	KG	108,20000000	0,05	5,41
10500	PEDRA DE MÃO (BACHÃO)	M3	1,10000000	60,78	66,85
TOTAL MATERIAL:					148,40
VALOR:					408,37



4.2.1. C0973 - ALVENARIA DE TIJOLO CERÂMICO FURADO (9x19x19)cm C/ARGAMASSA MISTA DE CAL HIDRATADA ESP.=10cm (1:2:3) (M2)

MAC DE OBRA	QUANTIDADE	UNID	COEFICIENTE	PREÇO UNITÁRIO	TOTAL
12301	PEDREIRO	H	0,92000000	20,77	20,56
12345	SERVEnte	H	1,10880000	15,55	17,81
TOTAL MAC DE OBRA:					37,37
MATERIAL	QUANTIDADE	UNID	COEFICIENTE	PREÇO UNITÁRIO	TOTAL
10100	AREIA MÉDIA	M3	0,01500000	32,10	0,50
10101	CAL HIDRATADA	KG	2,19000000	1,00	2,22
10305	CIMENTO PORTLAND	KG	2,19000000	0,53	1,17
10501	TIJOLO CERÂMICO FURADO 9X19X19CM	UN	29,00000000	0,50	14,75
TOTAL MATERIAL:					28,64
VALOR:					57,81

4.2.1. C0974 - ALVENARIA DE TIJOLO CERÂMICO FURADO (9x19x19)cm C/ARGAMASSA MISTA DE CAL HIDRATADA ESP.=20 cm (M2)

MAC DE OBRA	QUANTIDADE	UNID	COEFICIENTE	PREÇO UNITÁRIO	TOTAL
12301	PEDREIRO	H	1,48500000	20,77	30,84
12345	SERVEnte	H	1,57130000	15,55	24,53
TOTAL MAC DE OBRA:					55,37
MATERIAL	QUANTIDADE	UNID	COEFICIENTE	PREÇO UNITÁRIO	TOTAL
10100	AREIA MÉDIA	M3	0,01100000	32,10	0,35
10101	CAL HIDRATADA	KG	8,16000000	1,00	8,28
10305	CIMENTO PORTLAND	KG	8,16000000	0,53	4,32
10501	TIJOLO CERÂMICO FURADO 9X19X19CM	UN	47,00000000	0,63	29,61
TOTAL MATERIAL:					41,56
VALOR:					100,81

4.2.1. 85244 - LASTRO DE CONCRETO MAGRO, APLICADO EM PISOS OU RADIEIS, ESPESSURA DE 5 CM. AF_07/2016 (M2)

SERVIÇO	QUANTIDADE	UNID	COEFICIENTE	PREÇO UNITÁRIO	TOTAL
85268	CONCRETO MAGRO PARA LASTRO, TRAÇO 1:4:5,5 (EM MASSA SECA DE CIMENTO/ AREIA MÉDIA/ BRITA 1) - PREPARO MECÂNICO COM BETONEIRA 600 L. AF_05/2021	M3	0,05650000	287,02	16,31
88209	PEDREIRO COM ENCARGOS COMPLEMENTARES	H	0,27180000	20,68	5,62
88319	SERVEnte COM ENCARGOS COMPLEMENTARES	H	0,07410000	15,70	1,16
TOTAL SERVIÇO:					23,09
VALOR:					22,80

4.2.2. 87752 - CONTRAPISO EM ARGAMASSA TRAÇO 1:4 (CIMENTO E AREIA), PREPARO MECÂNICO COM BETONEIRA 400 L, APLICADO EM ÁREAS MOLHADAS SOBRE LAJE. ADERIDO. ESPESSURA 2CM. AF_06/2014 (M2)

MATERIAL	QUANTIDADE	UNID	COEFICIENTE	PREÇO UNITÁRIO	TOTAL
00207354	ADITIVO ADESIVO LÍQUIDO PARA ARGAMASSAS DE REVESTIMENTOS CIMENTÍCIOS	L	0,21000000	12,97	2,73
00101378	CIMENTO PORTLAND COMPOSTO CP II-32	KG	0,36000000	0,53	0,20
TOTAL MATERIAL:					2,93
SERVIÇO	QUANTIDADE	UNID	COEFICIENTE	PREÇO UNITÁRIO	TOTAL
87801	ARGAMASSA TRAÇO 1:4 (EM VOL. LÍMITE DE CIMENTO E AREIA MÉDIA ÚMIDA); PARA CONTRAPISO, PREPARO MECÂNICO COM BETONEIRA 400 L. AF_06/2014	M2	0,03100000	438,22	13,60
88209	PEDREIRO COM ENCARGOS COMPLEMENTARES	H	0,59800000	20,68	12,37
88319	SERVEnte COM ENCARGOS COMPLEMENTARES	H	0,28500000	15,70	4,46
TOTAL SERVIÇO:					28,43
VALOR:					31,13

4.3. C1975 - PISO CIMENTADO C/ ARGAMASSA DE CIMENTO E AREIA S/ PENEIRAR, TRAÇO 1:4, ESP. = 1.5cm (M2)

MAC DE OBRA	QUANTIDADE	UNID	COEFICIENTE	PREÇO UNITÁRIO	TOTAL
12301	PEDREIRO	H	0,98000000	20,77	20,36
12345	SERVEnte	H	1,10880000	15,55	17,24
TOTAL MAC DE OBRA:					37,60
MATERIAL	QUANTIDADE	UNID	COEFICIENTE	PREÇO UNITÁRIO	TOTAL
10100	AREIA MÉDIA	M3	0,01820000	32,10	0,59
10305	CIMENTO PORTLAND	KG	3,48000000	0,53	1,85
TOTAL MATERIAL:					2,44
VALOR:					42,24

4.4.1. 87884 - CHAPISCO APLICADO EM ALVENARIA (SEM PRESENÇA DE VAOS) E ESTRUTURAS DE CONCRETO DE FACHADA, COM COLHER DE PEDREIRO. ARGAMASSA TRAÇO 1:3 COM PREPARO EM BETONEIRA 400L. AF_06/2014 (M2)

SERVIÇO	QUANTIDADE	UNID	COEFICIENTE	PREÇO UNITÁRIO	TOTAL
87813	ARGAMASSA TRAÇO 1:3 (EM VOLUME DE CIMENTO E AREIA GROSSA ÚMIDA) PARA CHAPISCO CONVENCIONAL, PREPARO MECÂNICO COM BETONEIRA 400 L. AF_05/2019	M3	0,03120000	392,24	12,34
88209	PEDREIRO COM ENCARGOS COMPLEMENTARES	H	0,17400000	20,68	3,59
88319	SERVEnte COM ENCARGOS COMPLEMENTARES	H	0,08700000	15,70	1,37
TOTAL SERVIÇO:					17,30
VALOR:					15,15

4.4.2. C3027 - REBOCO C/ ARGAMASSA DE CIMENTO E AREIA PENEIRADA, TRAÇO 1:5 (M2)

MAC DE OBRA	QUANTIDADE	UNID	COEFICIENTE	PREÇO UNITÁRIO	TOTAL
12301	PEDREIRO	H	0,28400000	20,77	5,90
12345	SERVEnte	H	0,08400000	15,55	1,30
TOTAL MAC DE OBRA:					7,20
SERVIÇO	QUANTIDADE	UNID	COEFICIENTE	PREÇO UNITÁRIO	TOTAL
C3027	ARGAMASSA DE CIMENTO E AREIA PENEIRADA, TRAÇO 1:5	M2	0,02900000	395,90	11,58
TOTAL SERVIÇO:					18,78
VALOR:					28,75

[Handwritten signature and initials]

4.5.1. C2886 - PINTURA HIDRACOR (M2)

MACRO DE OBRA		FORTE	UNID	COEFICIENTE	PREÇO UNITÁRIO	TOTAL
12395	PINTOR	SEINFRA	H	0,32679603	23,77	5,79
12343	SERVENTE	SEINFRA	H	0,15520000	5,59	2,37
TOTAL MAC DE OBRA:						8,16

MATERIAL		FORTE	UNID	COEFICIENTE	PREÇO UNITÁRIO	TOTAL
12353	HIDRACOR	SEINFRA	KG	0,35000000	1,08	0,37
11347	LIXA PARA MADEIRA/MASSA	SEINFRA	UN	0,20000000	0,51	0,10
TOTAL MATERIAL:						0,47
VALOR:						8,63

4.5.2. C1910 - PINTURA P/PISO À BASE LATEX ACRÍLICO, TIPO "NOVACOR" (M2)

MACRO DE OBRA		FORTE	UNID	COEFICIENTE	PREÇO UNITÁRIO	TOTAL
12395	PINTOR	SEINFRA	H	0,46200000	23,77	1,09
12343	SERVENTE	SEINFRA	H	0,39500000	5,59	2,19
TOTAL MAC DE OBRA:						3,28

MATERIAL		FORTE	UNID	COEFICIENTE	PREÇO UNITÁRIO	TOTAL
12027	TINTA LATEX ACRÍLICO	SEINFRA	L	0,20000000	29,59	5,96
10150	LÍQUIDO PURIFICADO	SEINFRA	L	0,08000000	0,50	0,40
TOTAL MATERIAL:						6,36
VALOR:						9,64

4.5.3. C1298 - EMASSAMENTO DE PAREDES INTERNAS 2 DEMÃOS C/MASSA DE PVA (M2)

MACRO DE OBRA		FORTE	UNID	COEFICIENTE	PREÇO UNITÁRIO	TOTAL
12045	AJUDANTE DE PINTOR	SEINFRA	H	0,18800000	15,77	3,02
12395	PINTOR	SEINFRA	H	0,28700000	29,77	8,47
TOTAL MAC DE OBRA:						11,49

MATERIAL		FORTE	UNID	COEFICIENTE	PREÇO UNITÁRIO	TOTAL
11347	LIXA PARA MADEIRA/MASSA	SEINFRA	UN	0,40000000	0,51	0,20
11119	MASSA CORRIDA A BASE DE PVA	SEINFRA	KG	0,70000000	2,69	1,88
TOTAL MATERIAL:						2,08
VALOR:						13,57

4.5.4. C1615 - LATEX DUAS DEMÃOS EM PAREDES INTERNAS S/MASSA (M2)

MACRO DE OBRA		FORTE	UNID	COEFICIENTE	PREÇO UNITÁRIO	TOTAL
12045	AJUDANTE DE PINTOR	SEINFRA	H	0,34600000	15,77	5,45
12395	PINTOR	SEINFRA	H	0,30900000	29,77	9,29
TOTAL MAC DE OBRA:						14,74

MATERIAL		FORTE	UNID	COEFICIENTE	PREÇO UNITÁRIO	TOTAL
11347	LIXA PARA MADEIRA/MASSA	SEINFRA	UN	0,25000000	0,51	0,13
11450	LÍQUIDO SELADOR PARA PINTURA LATEX	SEINFRA	L	0,12000000	11,11	1,33
12020	TINTA LATEX	SEINFRA	L	0,17000000	3,59	0,61
TOTAL MATERIAL:						2,07
VALOR:						16,81

4.5.1. C3447 - LIMPEZA DE PISO EM ÁREA URBANIZADA (M2)

MACRO DE OBRA		FORTE	UNID	COEFICIENTE	PREÇO UNITÁRIO	TOTAL
12343	SERVENTE	SEINFRA	H	0,07400000	5,59	0,41
TOTAL MAC DE OBRA:						0,41
VALOR:						0,41

6.1. 90776 - ENCARREGADO GERAL COM ENCARGOS COMPLEMENTARES (H)

ENCARGOS COMPLEMENTARES		FORTE	UNID	COEFICIENTE	PREÇO UNITÁRIO	TOTAL
0004397	EPI - FAMÍLIA ENCARREGADO GERAL - HORISTA (ENCARGOS COMPLEMENTARES - COLETADO CAIXA)	SINAPI	H	1,00000000	1,08	1,08
00047372	EXAMES - HORISTA (COLETADO CAIXA)	SINAPI	H	1,00000000	0,91	0,91
00043463	ESRAMENTAS - FAMÍLIA ENCARREGADO GERAL - HORISTA (ENCARGOS COMPLEMENTARES - COLETADO CAIXA)	SINAPI	H	1,00000000	0,10	0,10
00047373	SIGURO - HORISTA (COLETADO CAIXA)	SINAPI	H	1,00000000	0,09	0,09
TOTAL ENCARGOS COMPLEMENTARES:						2,18

MACRO DE OBRA		FORTE	UNID	COEFICIENTE	PREÇO UNITÁRIO	TOTAL
00044083	ENCARREGADO GERAL DE OBRAS	SINAPI	H	0,89000000	21,94	19,53
TOTAL MAC DE OBRA:						21,71

SERVIÇO		FORTE	UNID	COEFICIENTE	PREÇO UNITÁRIO	TOTAL
93401	CURSO DE CAPACITAÇÃO PARA ENCARREGADO GERAL (ENCARGOS COMPLEMENTARES - HORISTA)	SINAPI	H	1,00000000	0,97	0,97
TOTAL SERVIÇO:						0,97
VALOR:						22,68

Francisco Bruno Ferreira Gomes
FRANCISCO BRUNO FERREIRA GOMES
 ENGENHEIRO CIVIL
 CREA-AM:04196626299 CREA-CE:3673340E

DF

COMPOSIÇÃO DO BDI



OBRA: IMPLANTAÇÃO E MODERNIZAÇÃO DA INFRAESTRUTURA ESPORTIVA NA
 COMUNIDADE OITICICA
 LOCAL: POVOADO OITICICA, MUNICIPIO DE PACOTI- CEARÁ

DATA:	08/02/2022	BDI:	27,36%	
FONTE	VERSÃO	HORA	MÊS	DATA REF.
SEINFRA	027.1.COM DESONERAÇÃO	83,85%	47,76%	05/2021
SINAPI	2121/11COM DESONERAÇÃO	83,85%	47,16%	12/2021

COB	DESCRIÇÃO	%
Benefício		
S + G	Garantia/seguros	0,65
L	Lucro	5,50
TOTAL		6,15
Despesas indiretas		
AC	Administração central	5,38
DF	Despesas financeiras	0,96
R	Riscos	0,60
TOTAL		6,94
Impostos		
	COFINS	3,09
	ISS	3,09
	PIS	0,66
	CPRS	4,60
TOTAL		11,44

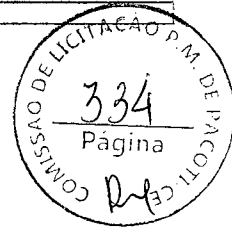

BDI = 27,36%

$$(1+AC+S+R+G)*(1+DF)*(1+L)/(1-I)-1$$

Francisco Bruno Ferreira Gomes
 ENGENHEIRO CIVIL
 CREA-AM:0419662529/ CREA-CE:367354CE

8



TABELA DE ENCARGOS SOCIAIS

OBRA: IMPLANTAÇÃO E MODERNIZAÇÃO DA INFRAESTRUTURA ESPORTIVA NA COMUNIDADE OITICÁ
 LOCAL: POVOADO OITICÁ, MUNICÍPIO DE PACOTI - CEARÁ

DATA: 08/02/2022 BDI: 27,36%
 FONTE: VERSÃO: HORA: MÊS: DATA:
 SEINFRA 027.1 COM DESONERAÇÃO 83,85% 47,76% 05/2021
 SINAPI 2121/11COM DESONERAÇÃO 83,85% 47,46% 12/2021

COD	DESCRIÇÃO	HORA %	MES %
GRUPO A			
A	INSS	0,00	0,00
A1	INSS	1,50	1,50
A2	SESI	1,00	1,00
A3	SENAI	0,20	0,20
A4	INCRA	0,20	0,20
A5	SEBRAE	0,00	0,00
A6	Salário Educação	2,50	2,50
A7	Seguro Contra Acidentes de Trabalho	3,00	3,00
A8	FGTS	8,00	8,00
A9	SECONCI	0,00	0,00
TOTAL		16,80	16,80

COD	DESCRIÇÃO	HORA %	MES %
GRUPO B			
B1	Repouso Semanal Remunerado	17,84	0,00
B2	Feriados	3,71	0,00
B3	Auxílio - Enfermidade	0,00	0,00
B4	13º Salário	10,81	3,33
B5	Licença Paternidade	0,07	0,00
B6	Faltas Justificadas	0,70	0,00
B7	Dias de Chuvas	1,50	0,00
B8	Auxílio Acidente de Trabalho	0,00	0,00
B9	Férias Gozadas	0,00	0,00
B10	Salário Maternidade	0,00	0,00
TOTAL		44,64	16,61

COD	DESCRIÇÃO	HORA %	MES %
GRUPO C			
C1	Aviso Prévio Indenizado	5,11	4,77
C2	Aviso Prévio Trabalhado	0,13	0,00
C3	Férias Indenizadas	4,06	3,55
C4	Depósito Rescisão Sem Justa Causa	3,80	2,83
C5	Indenização Adicional	0,46	0,35
TOTAL		14,56	10,91

COD	DESCRIÇÃO	HORA %	MES %
GRUPO D			
D1	Reincidência do Grupo A sobre Grupo B	7,50	2,73
D2	Reincidência do Grupo A sobre Aviso Prévio Trabalhado e Reincidência do FGTS sobre Aviso Prévio Indenizado	0,45	0,35
TOTAL		7,95	3,08

Horista = 83,55%
 Mensalista = 47,46%

A + B + C + D

COD	DESCRIÇÃO	HORA %	MES %
GRUPO A			
A	INSS	0,00	0,00
A1	INSS	1,50	1,50
A2	SESI	1,00	1,00
A3	SENAI	0,20	0,20
A4	INCRA	0,20	0,20
A5	SEBRAE	0,00	0,00
A6	Salário Educação	2,50	2,50
A7	Seguro Contra Acidentes de Trabalho	3,00	3,00
A8	FGTS	8,00	8,00
A9	SECONCI	0,00	0,00
TOTAL		16,80	16,80

COD	DESCRIÇÃO	HORA %	MES %
GRUPO B			
B1	Repouso Semanal Remunerado	17,84	0,00
B2	Feriados	3,71	0,00
B3	Auxílio - Enfermidade	0,00	0,00
B4	13º Salário	10,81	3,33
B5	Licença Paternidade	0,07	0,00
B6	Faltas Justificadas	0,70	0,00
B7	Dias de Chuvas	1,50	0,00
B8	Auxílio Acidente de Trabalho	0,00	0,00
B9	Férias Gozadas	0,00	0,00
B10	Salário Maternidade	0,00	0,00
TOTAL		44,61	16,48

COD	DESCRIÇÃO	HORA %	MES %
GRUPO C			
C1	Aviso Prévio Indenizado	5,11	4,77
C2	Aviso Prévio Trabalhado	0,13	0,00
C3	Férias Indenizadas	4,06	3,55
C4	Depósito Rescisão Sem Justa Causa	3,80	2,83
C5	Indenização Adicional	0,46	0,35
TOTAL		14,73	11,38

COD	DESCRIÇÃO	HORA %	MES %
GRUPO D			
D1	Reincidência do Grupo A sobre Grupo B	7,40	2,73
D2	Reincidência do Grupo A sobre Aviso Prévio Trabalhado e Reincidência do FGTS sobre Aviso Prévio Indenizado	0,45	0,35
TOTAL		7,81	3,08

Horista = 83,85%
 Mensalista = 47,76%

A + B + C + D

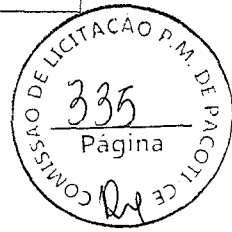

Francisco Bruno Ferreira Gomes
ENGENHEIRO CIVIL
 CREA-AM-04196625291/CREA-CE-35735402



EVENTOS

Núm do Evento	Título do Evento
1	Administração Local
2	SERVIÇOS PRELIMINARES
3	MOVIMENTO DE TERRA
4	INFRAESTRUTURA
5	SUPERESTRUTURA
6	ALVENARIAS E VEDAÇÕES
7	REVESTIMENTOS
8	PISO
9	COBERTA
10	INSTALAÇÕES ELÉTRICAS
11	SPDA
12	INSTALAÇÕES PLUVIAIS
13	PINTURA
14	EQUIPAMENTOS E ACESSÓRIOS
15	ESQUADRIAS, DIVISÓRIAS E BANCADAS
16	IMPERMEABILIZAÇÕES
17	LOUÇAS E ACESSÓRIOS
18	INSTALAÇÕES HIDRÁULICAS
19	INSTALAÇÕES SANITÁRIAS
20	LIMPEZA

Francisco Bruno Ferreira Gomes
ENGENHEIRO CIVIL
CREA-AM:0419662529/ CREA-CE:357354CE





PLE - Planilha de Levantamento de Eventos
Planilha de Levantamento de Eventos

Gratuito Sigilo
#PUBLICO

Nº OPERAÇÃO 1039273-70	Nº SIGONV 053161	GIGOV FO	GESTOR RME	PROGRAMA ESPORTE DE GRANDE EVENTO	AÇÃO / MODALIDADE	DATA ASSINATURA 29/12/2017
PROPONENTE / TOMADOR PREFEITURA MUNICIPAL DE PACOTI			MUNICÍPIO / UF PACOTICE	LOCALIDADE / ENDEREÇO CITICIA	OBJETO IMPLANTAÇÃO E MODERNIZAÇÃO DE INFRAESTRUTURA ESPORTIVA NA	
Nº CTEF	EMPRESA EXECUTORA		CNPJ	OBJETO DO CTEF	INÍCIO DA OBRA	

% Realizado Acum.: 100,00% Período: 02/05/2023 a 01/06/2023 Medição: 04

Nº do Evento	Título dos Eventos	CATEGORIAS																																																							
		1	2	3	4	5	6	7	8	9	10	11	12	13	14	15	16	17	18	19	20	21	22	23	24	25	26	27	28	29	30	31	32	33	34	35	36	37	38	39	40	41	42	43	44	45	46	47	48	49	50						
Informe abaixo o NÚMERO DA MEDIÇÃO em que os eventos foram concluídos (medição por eventos)																																																									
1	Administração Local	A administração local será proporcional a execução dos demais eventos, independente de fronteiras de obra.																																																							
2	SERVIÇOS PRELIMINARES	1	2	3																																																					
3	MOVIMENTO DE TERRA			1																																																					
4	INFRAESTRUTURA	1	1																																																						
5	SUPERESTRUTURA																																																								
6	ALVENARIAS E VEDAÇÕES	2	2		2																																																				
7	REVESTIMENTOS	2	2		2																																																				
8	PISO	2	2		2																																																				
9	COBERTA			3																																																					
10	INSTALAÇÕES ELÉTRICAS																																																								
11	SPDA																																																								
12	INSTALAÇÕES PLUVIAIS																																																								
13	PINTURA																																																								
14	EQUIPAMENTOS E ACESSÓRIOS																																																								
15	ESQUADRIAS, DIVISÓRIAS E D																																																								
16	RESPERMEALZAÇÕES																																																								
17	LOUÇAS E ACESSÓRIOS																																																								
18	INSTALAÇÕES HIDRÁULICAS																																																								
19	INSTALAÇÕES SANITÁRIAS																																																								
20	LIMPEZA																																																								

Datas das medições

Medições	01/03/2023	01/04/2023	01/05/2023	01/06/2023	Medição 05	Medição 06	Medição 07	Medição 08	Medição 09	Medição 10	Medição 11	Medição 12
Período	% 23,78%	Medição 02 22,87%	Medição 03 30,56%	Medição 04 77,21%								
Acumulado	R\$ 193.441,28	R\$ 186.028,13	R\$ 240.608,60	R\$ 628.078,01								

PACOTICE, 28 de março de 2023
Local e Data

Resp. Téc. Fiscal: 0
CREA / CAU: 0
ANEX: 0

B.F.
Francisco Bruno Ferreira Gomes
ENGENHEIRO CIVIL
CREA-AM:0419662529 / CREA-CE:361354CE





PLE - Planilha de Levantamento de Eventos
Resumo de Acompanhamento

Grau de Sigilo
#PUBLICO

Nº OPERAÇÃO 1038273-70	Nº SICONV 883161	GIGOV FO	GESTOR ME	PROGRAMA ESPORTE DE GRANDE EVENTO	AÇÃO / MODALIDADE	DATA ASSINATURA 29/12/2017
PROponente / TOMADOR PREFEITURA MUNICIPAL DE PACOTI			MUNICÍPIO / UF PACOTI/CE	LOCALIDADE / ENDEREÇO OITICA	OBJETO IMPLANTACÃO E MODERNIZACÃO DE INFRAESTRUTURA ESPORTIVA, NA	
Nº CTEF	EMPRESA EXECUTORA	CNPJ	OBJETO DO CTEF			INÍCIO DA OBRA

ACOMPANHAMENTO

Valor de Investimento: R\$ 813.440,88 METAS

N.º da Medição	Data da medição	Valores Medidos (R\$)		% Global		% Global Previsto	Prazo Decorrido (dias)	Equivalente dias-obra	Dias Atraso (-) / Adiant. (+)	% Atraso / Adiant.	# Meta	Valores Medidos Acum. (R\$)
		No Período	Acumulado	No Período	Acumulado							
1	01/03/2023	193.441,28	193.441,28	23,78%	23,78%	100,00%	44986	60	-44926	-24684,62%	1	10.477,16
2	01/04/2023	186.028,13	379.469,40	22,87%	46,65%	100,00%	45017	91	-44926	-24684,62%	2	681.748,99
3	01/05/2023	248.608,60	628.078,01	30,56%	77,21%	100,00%	45047	121	-44926	-24684,62%	3	79.099,42
4	01/06/2023	185.362,87	813.440,88	22,79%	100,00%	100,00%	45078	152	-44926	-24684,62%	4	37.151,55
											5	1.280,36
											6	3.674,40
											7	-
											8	-
											9	-
											10	-
											11	-
											12	-
											13	-
											14	-
											15	-
											16	-
											17	-
											18	-
											19	-
											20	-
Total Medido Acumulado		R\$ 813.440,88		100,00%			Dias Adiant. / Atraso:		-44926	-24684,62%		

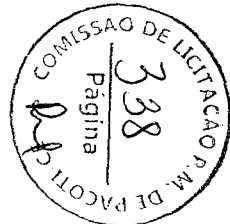

PACOTI/CE, 28 de março de 2023

Local e Data

Resp. Tec. Fiscal.: 0

CREA / CAU: 0

ART: 0

27.477 v006 micro

Francisco Bruno Ferreira Gomes
ENGENHEIRO CIVIL
CREA-AM-0419662529 / CREA-CE-351551



PLE - Planilha de Levantamento de Eventos
Eventograma e Quantitativos

Grau de Sigilo
#PUBLICO

Nº OPERAÇÃO 1038273-70	Nº SICONV 863161	GIGOV FO	GESTOR ME	PROGRAMA ESPORTE DE GRANDE EVENTO	AÇÃO / MODALIDADE	DATA ASSINATURA 29/12/2017
PROponente / Tomador PREFEITURA MUNICIPAL DE PACOTI			MUNICÍPIO / UF PACOTI/CE	LOCALIDADE / ENDEREÇO OTICICA	OBJETO IMPLANTAÇÃO E MODERNIZAÇÃO DE INFRAESTRUTURA ESPORTIVA NA	
Nº CTEF	EMPRESA EXECUTORA	CNPJ	OBJETO DO CTEF			INÍCIO DA OBRA

Valor Total do Orçamento: R\$ 813.440,08							Frentes de Obra:						
Nível	Item	Descrição	Unid.	Qtde.	Preço Unit. (R\$)	Preço Total (R\$)	Agrupador de Eventos	1	2	3	4	5	6
Nível	1.0	SERVIÇOS PRELIMINARES											
Serviço	1.1.1	PLACA DE SINALIZAÇÃO DE OBRA EM AÇO GALVANIZADO	M2	6,40	785,44	5.026,82	2-SERVIÇOS PRELIMINARES	6,40					
Serviço	1.1.2	LOCAÇÃO DE CONTAINER 2,30 X 6,00 M, ALT. 2,50 M, COM 1 SANITARIO. PARA ESCRITORIO, COMPLETO, SEM DIVISORIAS INTERNAS	MES	4,00	1.146,24	4.584,96	2-SERVIÇOS PRELIMINARES	0,96	0,91	1,22	6,91		
Serviço	1.1.3	DEMOLIÇÃO DE ALVENARIA DE TIJOLOS S/ REAPROVEITAMENTO	M3	12,98	66,67	865,38	2-SERVIÇOS PRELIMINARES	12,98					
Nível	2.0	QUADRA											
Nível	2.1	MOVIMENTO DE TERRA											
Serviço	2.1.1	ATERRO C/COMPACTAÇÃO MANUAL S/CONTROLE, MAT. C/AQUISIÇÃO	M3	98,53	111,80	11.015,65	3-MOVIMENTO DE TERRA	98,53					
Nível	2.2	INFRAESTRUTURA											
Serviço	2.2.1	ESCAVAÇÃO MANUAL DE VALA COM PROFUNDIDADE MENOR OU IGUAL A 1,30 M. AF_03/2016	M3	76,66	79,10	6.063,81	4-INFRAESTRUTURA	76,66					
Serviço	2.2.2	REATERRO MANUAL APILOADO COM SOQUETE. AF_10/2017	M3	45,68	47,96	2.190,81	4-INFRAESTRUTURA	45,68					
Serviço	2.2.3	ALVENARIA DE EMBASAMENTO DE PEDRA ARGAMASSADA	M3	15,00	520,10	7.801,50	4-INFRAESTRUTURA	15,00					
Serviço	2.2.4	LASTRO DE CONCRETO MAGRO, APLICADO EM BLOCOS DE GORAMENTO OU SAPATAS, ESPESSURA DE 5 CM. AF_08/2017	M2	60,90	30,13	1.834,92	4-INFRAESTRUTURA	60,90					
Serviço	2.2.5	CONCRETO FCK = 25MPA, TRAÇO 1:2,3:2,7 (CIMENTO/ AREIA MÉDIA/ BRITA 1) - PREPARO MECÂNICO COM BETONEIRA 600 L. AF_07/2016	M3	34,57	444,89	15.379,85	4-INFRAESTRUTURA	34,57					
Serviço	2.2.6	FORMA DE TÁBUAS DE 1" DE 3A. P/FUNDAÇÕES UTIL. 5 X	M2	175,27	81,91	14.356,37	4-INFRAESTRUTURA	175,27					
Serviço	2.2.7	LANÇAMENTO E APLICAÇÃO DE CONCRETO S/ ELEVACÃO	M3	34,57	170,01	5.877,25	4-INFRAESTRUTURA	34,57					
Serviço	2.2.8	ARMADURA CA-60 FINA D= 3,40 A 6,40mm (5,00MM)	KG	165,00	14,71	2.427,15	4-INFRAESTRUTURA	165,00					
Serviço	2.2.9	ARMADURA CA-50A MÉDIA D= 6,3 A 10,0mm	KG	891,00	16,82	14.986,62	4-INFRAESTRUTURA	891,00					
Serviço	2.2.10	ARMADURA CA-50A GROSSA D= 12,5 A 25,0mm	KG	3.062,00	17,89	54.779,18	4-INFRAESTRUTURA	3.062,00					
Nível	2.3	SUPERESTRUTURA											
Serviço	2.3.1	CONCRETO FCK = 25MPA, TRAÇO 1:2,3:2,7 (CIMENTO/ AREIA MÉDIA/ BRITA 1) - PREPARO MECÂNICO COM BETONEIRA 600 L. AF_07/2016	M3	16,60	444,89	7.385,17	5-SUPERESTRUTURA	16,60					
Serviço	2.3.2	FORMA P/ CONCRETO "IN LOCO" (APLICAÇÃO)	M2	222,84	90,29	20.120,22	5-SUPERESTRUTURA	222,84					
Serviço	2.3.3	LANÇAMENTO E APLICAÇÃO DE CONCRETO C/ ELEVACÃO	M3	16,60	287,80	4.777,48	5-SUPERESTRUTURA	16,60					
Serviço	2.3.4	ARMADURA CA-60 FINA D= 3,40 A 6,40mm (5MM)	KG	123,00	14,71	1.809,33	5-SUPERESTRUTURA	123,00					
Serviço	2.3.5	ARMADURA CA-50A MÉDIA D= 6,3 A 10,0mm	KG	314,00	16,82	5.281,48	5-SUPERESTRUTURA	314,00					
Serviço	2.3.6	ARMADURA CA-50A GROSSA D= 12,5 A 25,0mm	KG	67,00	17,89	1.198,63	5-SUPERESTRUTURA	67,00					

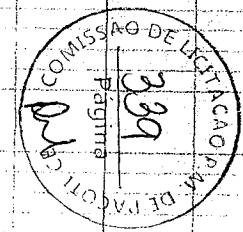

Frentes de Obra:

QUADRA
ARQUIBANCADAS
COBERTURA E
SPDA
VESTIÁRIOS E
BANHEIRO

Valor Total do Orçamento: R\$ 813.440,88

Nível	Item	Descrição	Unid.	Qtde.	Preço Unit. (R\$)	Preço Total (R\$)	Agrupador de Eventos	1	2	3	4	5	6
Nível	2.4	ALVENARIAS E VEDAÇÕES											
Serviço	2.4.1	ALAMBRADO PARA QUADRA POLIESPORTIVA, ESTRUTURADO POR TUBOS DE AÇO GALVANIZADO, COM COSTURA, DIN 2440, DIÂMETRO 2", COM TELA DE ARAME GALVANIZADO, FIO 14 BWG E MALHA QUADRADA 6X5CM	M2	136,63	223,13	30.486,25	6-ALVENARIAS E VEDAÇÕES	136,63					
Serviço	2.4.2	ALVENARIA DE TIJOLO CERÂMICO FURADO (9x19x19)cm C/ARGAMASSA MISTA DE CAL-HIDRATADA ESP.=10cm (1:2:8)	M2	134,73	73,63	9.920,17	6-ALVENARIAS E VEDAÇÕES	134,73					
Serviço	2.4.3	ALVENARIA DE TIJOLO CERÂMICO FURADO (9x19x19)cm C/ARGAMASSA MISTA DE CAL-HIDRATADA ESP.=20 cm	M2	115,44	128,39	14.821,34	6-ALVENARIAS E VEDAÇÕES	115,44					
Nível	2.5	REVESTIMENTOS											
Serviço	2.5.1	CHAPISCO APLICADO EM ALVENARIA (SEM PRESENÇA DE VÃOS) E ESTRUTURAS DE CONCRETO DE FACHADA, COM COLHER DE PEDREIRO, ARGAMASSA TRAÇO 1:3 COM PREPARO EM BETONEIRA 400L. AF_06/2014	M2	424,81	6,60	2.803,75	7-REVESTIMENTOS	424,81					
Serviço	2.5.2	REBOCO C/ ARGAMASSA DE CIMENTO E AREIA PENEIRADA, TRAÇO 1:5	M2	424,81	50,63	21.508,13	7-REVESTIMENTOS	424,81					
Serviço	2.5.3	PEDRA CARIRI ESP.= 2cm, C/ ARGAMASSA MISTA DE CIMENTO CAL-HIDRATADA E AREIA	M2	94,91	61,58	5.844,56	7-REVESTIMENTOS	94,91					
Nível	2.6	PISO											
Serviço	2.6.1	LÁSTRO DE CONCRETO MAGRO, APLICADO EM PISOS OU RADIEIS, ESPESSURA DE 5 CM. AF_07/2016	M2	198,03	28,90	5.723,07	8-PISO	198,03					
Serviço	2.6.2	CONTRAPISO EM ARGAMASSA TRAÇO 1:4 (CIMENTO E AREIA), PREPARO MECÂNICO COM BETONEIRA 400 L, APLICADO EM ÁREAS MOLHADAS SOBRE LAJE, ADERIDO, ESPESSURA 2CM. AF_06/2014	M2	198,03	39,67	7.855,85	8-PISO	198,03					
Serviço	2.6.3	PISO INDUSTRIAL NATURAL ESP.= 12mm, INCLUS. POLIMENTO (EXTERNO)	M2	171,30	113,16	19.384,31	8-PISO	171,30					
Serviço	2.6.4	PISO PODOTÁTIL EXTERNO EM PMC ESP. 3CM, ASSENTADO COM ARGAMASSA (FORNECIMENTO E ASSENTAMENTO)	M2	28,88	136,99	3.956,27	8-PISO	28,88					
Serviço	2.6.5	EXECUÇÃO DE PASSEIO EM PISO INTERTRAVADO, COM BLOCO RETANGULAR GOR NATURAL DE 20 X 10 CM, ESPESSURA 6 CM. AF_12/2015	M2	121,96	64,88	7.912,76	8-PISO	121,96					
Serviço	2.6.6	EXECUÇÃO DE PASSEIO EM PISO INTERTRAVADO, COM BLOCO RETANGULAR COLORIDO DE 20 X 10 CM, ESPESSURA 6 CM. AF_12/2015	M2	50,33	70,93	3.569,91	8-PISO	50,33					
Serviço	2.6.7	PISO CIMENTADO C/ ARGAMASSA DE CIMENTO E AREIA S/ PENEIRAR, TRAÇO 1:4, ESP.= 1,5cm	M2	26,73	53,80	1.438,07	8-PISO	26,73					
Serviço	2.6.8	PISO RÚSTICO DE CONCRETO RIPADO (1,50x1,50)m ESP.= 7cm	M2	96,11	88,27	8.483,83	8-PISO	96,11					
Serviço	2.6.9	ASSENTAMENTO DE GUIA (MEIO-FIO) EM TRECHO RETO, CONFECCIONADA EM CONCRETO PRÉ-FABRICADO, DIMENSÕES 100X15X13X30 CM (COMPRIMENTO X BASE INFERIOR X BASE SUPERIOR X ALTURA), PARA VIAS URBANAS (USO VIÁRIO). AF_06/2016	M	40,00	45,30	1.812,00	8-PISO	40,00					
Serviço	2.6.10	MEIO FIO PRÉ MOLDADO (0,07x0,30x1,00)m C/REJUNTAMENTO	M	78,32	26,95	2.110,72	8-PISO	78,32					
Nível	2.7	COBERTA											
Serviço	2.7.1	ESTRUTURA DE AÇO EM ARCO VÃO DE 30m	M2	975,34	181,46	176.985,20	9-COBERTA			975,34			
Serviço	2.7.2	TELHA DE ALUMÍNIO, TRAPEZOIDAL e = 0,7mm	M2	1.074,18	64,33	69.102,00	9-COBERTA			1.074,18			

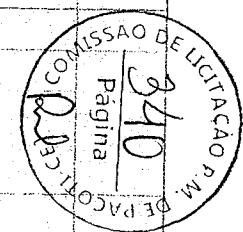

Fontes de Obra:

QUADRA	ARQUIBANCADAS	COBERTURA E SPDA	VESTIÁRIOS E BANHEIRO		
--------	---------------	------------------	-----------------------	--	--

Valor Total do Orçamento: R\$ 813.440,08

Nível	Item	Descrição	Unid.	Qtde.	Preço Unit. (R\$)	Preço Total (R\$)	Agrupador de Eventos	1	2	3	4	5	6
Serviço	2.10.1.1	CALHA DE CHAPA GALVANIZADA 26 DESENVOLVIMENTO 50cm	M	70,60	89,43	6.313,76	12-INSTALAÇÕES PLUVIAIS	70,60					
Nível	2.10.2	TUBOS E CONEXÕES											
Serviço	2.10.2.1	TUBO PVC SÉRIE REFORÇADA P/ ESGOTO D=100MM (4") - INCLUSIVE CONEXÕES	M	114,00	52,28	5.959,92	12-INSTALAÇÕES PLUVIAIS	114,00					
Serviço	2.10.2.2	ESCAVAÇÃO MANUAL SOLO DE 1A.GAT. PROF. ATÉ 1,50m	M3	1,66	51,96	86,25	12-INSTALAÇÕES PLUVIAIS	1,66					
Serviço	2.10.2.3	REATERRO C/COMPACTAÇÃO MANUAL S/CONTROLE, MATERIAL DA VALA	M3	1,66	33,33	55,33	12-INSTALAÇÕES PLUVIAIS	1,66					
Nível	2.10.3	RÁLOS E GRELHAS											
Serviço	2.10.3.1	GRELHA HEMISFÉRICA DE FERRO FUNDIDO D=150 mm (6")	UN	6,00	145,87	875,22	12-INSTALAÇÕES PLUVIAIS	6,00					
Nível	2.10.4	CAIXAS DE AREIA											
Serviço	2.10.4.1	CAIXA ALVENARIA/REBOCO C/TAMPA CONCRETO FUNDO BRITA 60x60x60cm	UN	2,00	357,54	715,08	12-INSTALAÇÕES PLUVIAIS	2,00					
Nível	2.11	PINTURA											
Serviço	2.11.1	PINTURA HIDRACOR	M2	308,89	12,19	3.765,37	13-PINTURA	308,89					
Serviço	2.11.2	DEMARCAÇÃO DE QUADRA TIPO ESCOLAR C/TINTA ACRÍLICA	M	345,36	16,67	5.757,15	13-PINTURA	345,36					
Nível	2.12	EQUIPAMENTOS E ACESSÓRIOS											
Serviço	2.12.1	CORRIMAÇÃO EM TUBO DE AÇO INOX	M	32,60	276,03	8.998,58	14-EQUIPAMENTOS E ACESSÓRIOS	32,60					
Serviço	2.12.2	ESTRUTURA METÁLICA P/ REDE DE VOLEY	CJ	1,00	2.494,26	2.494,26	14-EQUIPAMENTOS E ACESSÓRIOS	1,00					
Serviço	2.12.3	ESTRUTURA METÁLICA DE TRAVES DE FUTSAL	CJ	1,00	4.108,56	4.108,56	14-EQUIPAMENTOS E ACESSÓRIOS	1,00					
Serviço	2.12.4	ESTRUTURA METÁLICA C/ TABELAS DE BASQUETE	CJ	1,00	3.729,06	3.729,06	14-EQUIPAMENTOS E ACESSÓRIOS	1,00					
Serviço	2.12.5	TELA METÁLICA AÇO GALVANIZADO, MALHA (13 X 13)MM2	M2	38,60	120,70	4.659,02	14-EQUIPAMENTOS E ACESSÓRIOS	38,60					
Nível	3.0	VESTIÁRIOS E BANHEIRO											
Nível	3.1	MOVIMENTO DE TERRA											
Serviço	3.1.1	ATERRO C/COMPACTAÇÃO MANUAL S/CONTROLE, MAT. C/AQUISIÇÃO	M3	17,87	111,80	1.997,87	3-MOVIMENTO DE TERRA				17,87		
Nível	3.2	ALVENARIAS E VEDAÇÕES											
Serviço	3.2.1	ALVENARIA DE TIJOLO CERÂMICO FURADO (9x19x19)cm C/ARGAMASSA MISTA DE CAL HIDRATADA ESP.=10cm (1:2:8)	M2	89,50	73,63	6.589,89	6-ALVENARIAS E VEDAÇÕES				89,50		
Serviço	3.2.2	COBOGÓ ANTI-CHUVA (50x40)cm C/ARG. CIMENTO E AREIA TRAÇO 1:3	M2	3,25	102,60	333,45	6-ALVENARIAS E VEDAÇÕES				3,25		
Nível	3.3	REVESTIMENTOS											
Serviço	3.3.1	CHAPISCO APLICADO EM ALVENARIA (SEM PRESENÇA DE VÁOS) E ESTRUTURAS DE CONCRETO DE FACHADA, COM COLHER DE PEDREIRO. ARGAMASSA TRAÇO 1:3 COM PREPARO EM BETONEIRA 400L. AF_06/2014	M2	202,74	6,60	1.338,08	7-REVESTIMENTOS				202,74		
Serviço	3.3.2	REBOCO C/ ARGAMASSA DE CIMENTO E AREIA PENEIRADA, TRAÇO 1:5	M2	202,74	50,63	10.264,73	7-REVESTIMENTOS				202,74		
Serviço	3.3.3	REVESTIMENTO CERÂMICO PARA PAREDES INTERNAS COM PLACAS TIPO ESMALTADA EXTRA DE DIMENSÕES 25X35 CM APLICADAS A MEIA ALTURA DAS PAREDES. AF_02/2023_PE	M2	88,06	83,43	7.347,16	7-REVESTIMENTOS				88,06		
Nível	3.4	ESQUADRIAS, DIVISÓRIAS E BANCADAS											
Serviço	3.4.1	PORTA TIPO PARANA (S/ACESSÓRIOS)	M2	3,84	147,06	564,71	15-ESQUADRIAS, DIVISÓRIAS E BANCADAS				3,84		



Frontes de Obra:

QUADRA
ARQUIBANCAÇAS
COBERTURA E SPDA
VESTIÁRIOS E BANHEIRO

Valor Total do Orçamento: R\$ 813.440,88

Nível	Item	Descrição	Unid.	Qtde.	Preço Unit. (R\$)	Preço Total (R\$)	Agrupador de Eventos	1	2	3	4	5	6
Serviço	3.4.2	TARJETA TIPO LIVRE/OCUPADO PARA PORTA DE BANHEIRO. AF_12/2019	UN	4,00	82,54	330,16	15-ESQUADRIAS, DIVISÓRIAS E BANCADAS				4,00		
Serviço	3.4.3	DOBRADIÇA PARA FIXAÇÃO EM GRANITO	UN	12,00	104,33	1.251,96	15-ESQUADRIAS, DIVISÓRIAS E BANCADAS				12,00		
Serviço	3.4.4	PORTA DE FERRO, DE ABRIR, TIPO GRADE COM CHAPA, COM GUARNIÇÕES. AF_12/2019	M2	5,25	658,46	3.456,92	15-ESQUADRIAS, DIVISÓRIAS E BANCADAS				5,25		
Serviço	3.4.5	DIVISÓRIA DE GRANILITE C/ARGAMASSA DE CIMENTO E AREIA	M2	1,92	332,97	639,30	15-ESQUADRIAS, DIVISÓRIAS E BANCADAS				1,92		
Serviço	3.4.6	BANCADA DE MARMORITE	M2	0,81	176,84	143,24	15-ESQUADRIAS, DIVISÓRIAS E BANCADAS				0,81		
Nível	3.5	PISO											
Serviço	3.5.1	LASTRO DE CONCRETO MAGRO, APLICADO EM PISOS OU RADIERS, ESPESSURA DE 5 CM. AF_07/2016	M2	22,69	28,90	655,74	8-PISO				22,69		
Serviço	3.5.2	CONTRAPISO EM ARGAMASSA TRAÇO 1:4 (CIMENTO E AREIA), PREPARO MECÂNICO COM BETONEIRA 400 L, APLICADO EM ÁREAS MOLHADAS SOBRE LAJE, ADERIDO, ESPESSURA 2CM. AF_06/2014	M2	22,69	39,67	900,11	8-PISO				22,69		
Serviço	3.5.3	PISO INDUSTRIAL NATURAL. ESP.= 12mm, INCLUS. POLIMENTO (EXTERNO)	M2	22,69	113,16	2.567,60	8-PISO				22,69		
Nível	3.6	IMPERMEABILIZAÇÕES											
Serviço	3.6.1	IMPERMEABILIZAÇÃO DE SUPERFÍCIE COM MANTA ASFÁLTICA, UMA CAMADA, INCLUSIVE APLICAÇÃO DE PRIMER ASFÁLTICO, E=3MM. AF_06/2018	M2	20,08	106,75	2.143,54	16-IMPERMEABILIZAÇÕES				20,08		
Nível	3.7	PINTURA											
Serviço	3.7.1	PINTURA HIDRACOR	M2	62,64	12,19	763,53	13-PINTURA				62,64		
Serviço	3.7.2	EMASSAMENTO DE PAREDES INTERNAS 2 DEMÃOS C/MASSA DE PVA	M2	29,09	14,74	426,79	13-PINTURA				29,09		
Serviço	3.7.3	APLICAÇÃO MANUAL DE PINTURA COM TINTA LÁTEX ACRILICA EM PAREDES, DUAS DEMÃOS. AF_06/2014	M2	29,09	14,88	432,86	13-PINTURA				29,09		
Serviço	3.7.4	EMASSAMENTO DE PAREDES INTERNAS 2 DEMÃOS C/MASSA DE PVA (TETO)	M2	23,59	14,74	347,72	13-PINTURA				23,59		
Serviço	3.7.5	APLICAÇÃO MANUAL DE PINTURA COM TINTA LÁTEX ACRILICA EM TETO, DUAS DEMÃOS. AF_06/2014	M2	23,59	16,86	397,73	13-PINTURA				23,59		
Serviço	3.7.6	EMASSAMENTO DE ESQUADRIAS DE MADEIRA P/INTA ÓLEO OU ESMALTE 2 DEMÃOS	M2	7,68	20,65	158,59	13-PINTURA				7,68		
Serviço	3.7.7	PINTURA TINTA DE ACABAMENTO (PIGMENTADA) ESMALTE SINTÉTICO FOSCO EM MADEIRA, 2 DEMÃOS. AF_01/2021	M2	7,68	15,32	117,66	13-PINTURA				7,68		
Serviço	3.7.8	ESMALTE DUAS DEMÃOS EM ESQUADRIAS DE FERRO	M2	10,50	46,92	492,66	13-PINTURA				10,50		
Nível	3.8	LOUÇAS E ACESSÓRIOS											
Serviço	3.8.1	VASO SANITARIO SIFONADO CONVENCIONAL COM LOUÇA BRANCA, INCLUSO CONJUNTO DE LIGAÇÃO PARA BACIA SANITÁRIA AJUSTÁVEL - FORNECIMENTO E INSTALAÇÃO. AF_10/2016	UN	3,00	323,84	971,52	17-LOUÇAS E ACESSÓRIOS				3,00		
Serviço	3.8.2	ASSENTO SANITARIO DE PLÁSTICO, TIPO CONVENCIONAL	UN	3,00	37,36	112,14	17-LOUÇAS E ACESSÓRIOS				3,00		
Serviço	3.8.3	LAVATORIO DE LOUÇA BRANCA S/COLUNA C/TORNEIRA DE METAL E ACESSÓRIOS - PADRÃO POPULAR	UN	3,00	320,69	962,07	17-LOUÇAS E ACESSÓRIOS				3,00		
Serviço	3.8.4	PORTA-PAPEL DE LOUÇA BRANCA (15X15)cm	UN	3,00	79,03	237,09	17-LOUÇAS E ACESSÓRIOS				3,00		
Serviço	3.8.5	CHUVEIRO PLÁSTICO	UN	2,00	6,04	12,08	17-LOUÇAS E ACESSÓRIOS				2,00		
Serviço	3.8.6	PEÇAS DE APOIO DEFICIENTES C/TUBO INOX P/MC'S	M	1,40	267,10	373,94	17-LOUÇAS E ACESSÓRIOS				1,40		

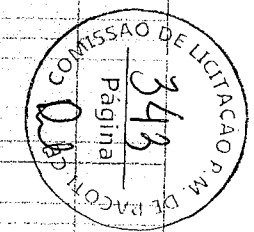

Frontes de Obra:

1	2	3	4	5	6
QUADRA	ARQUIBANCADAS	COBERTURA E SPA	VESTIÁRIOS E BANHEIRO		

Valor Total do Orçamento: R\$ 813.440,88

Nível	Item	Descrição	Unid.	Qtde.	Preço Unit. (R\$)	Preço Total (R\$)	Agrupador de Eventos	1	2	3	4	5	6
Nível	3.9	INSTALAÇÕES ELÉTRICAS											
Nível	3.9.1	ELETRODUTOS, DUTOS E CONEXÕES											
Serviço	3.9.1.1	ELETRODUTO PVC ROSC. INCL. CONEXÕES D= 25mm (3/4")	M	51,00	18,71	954,21	10-INSTALAÇÕES ELÉTRICAS					51,00	
Serviço	3.9.1.2	RASGO EM ALVENARIA P/TUBULAÇÕES D=15 A 25mm (1/2" A 1")	M	30,00	7,85	235,50	10-INSTALAÇÕES ELÉTRICAS					30,00	
Serviço	3.9.1.3	ENCHIMENTO DE RASGO C/ARGAMASSA DIAM.= 15 A 25mm (1/2" A 1")	M	30,00	5,95	178,50	10-INSTALAÇÕES ELÉTRICAS					30,00	
Nível	3.9.2	FIOS, CABOS E ACESSÓRIOS											
Serviço	3.9.2.1	CABO ISOLADO PVC 750V 2,5MM2	M	152,00	7,55	1.147,80	10-INSTALAÇÕES ELÉTRICAS					152,00	
Serviço	3.9.2.2	TERMINAL OLHAL PARA CABO DE 1,50MM2 A 2,50MM2	UN	76,00	8,70	661,20	10-INSTALAÇÕES ELÉTRICAS					76,00	
Nível	3.9.3	LUMINÁRIAS EXTERNAS/INTERNAS E ACESSÓRIOS											
Serviço	3.9.3.1	LUMINÁRIA DE EMBUTIR CILÍNDRICA COM ANEL DE ARREMAT E ALUMÍNIO ANODIZADO E PINTADO POR PROCESSO ELETROSTÁTICO COM REFLETOR EM ALUMÍNIO ANODIZADO ALTO BRILHO COM CONTROLE ANTIOFUSCAMENTO PARA LÂMPADA FLUORESCENTE COMPACTA DE 23W	UN	3,00	203,76	611,28	10-INSTALAÇÕES ELÉTRICAS					3,00	
Nível	3.9.4	CAIXAS TOMADAS E INTERRUPTORES											
Serviço	3.9.4.1	INTERRUPTOR UMA TECLA SIMPLES 10A 250V	UN	3,00	18,85	56,55	10-INSTALAÇÕES ELÉTRICAS					3,00	
Serviço	3.9.4.2	CAIXA DE LIGAÇÃO PVC 4" X 4"	UN	3,00	11,16	33,48	10-INSTALAÇÕES ELÉTRICAS					3,00	
Serviço	3.9.4.3	CAIXA DE LIGAÇÃO PVC 4" X 2"	UN	3,00	9,14	27,42	10-INSTALAÇÕES ELÉTRICAS					3,00	
Nível	3.10	INSTALAÇÕES HIDRÁULICAS											
Nível	3.10.1	MEDIÇÃO											
Serviço	3.10.1.1	INST. DE HIDRÔMETRO E CAVALETE C/ CAIXA NO MURO P002 (CASO I)	UN	1,00	70,84	70,84	18-INSTALAÇÕES HIDRÁULICAS					1,00	
Nível	3.10.2	TUBOS E CONEXÕES											
Serviço	3.10.2.1	TUBO PVC SOLD. MARROM D= 25mm (3/4")	M	69,00	9,18	633,42	18-INSTALAÇÕES HIDRÁULICAS					69,00	
Serviço	3.10.2.2	JOELHO 90 GRAUS, PVC, SOLDÁVEL, DN 25MM, INSTALADO EM RAMAL OU SUB-RAMAL DE ÁGUA - FORNECIMENTO E INSTALAÇÃO. AF_12/2014	UN	32,00	8,86	283,52	18-INSTALAÇÕES HIDRÁULICAS					32,00	
Serviço	3.10.2.3	JOELHO 90 GRAUS COM BUCHA DE LATÃO, PVC, SOLDÁVEL, DN 25MM, X 3/4" INSTALADO EM RAMAL OU SUB-RAMAL DE ÁGUA - FORNECIMENTO E INSTALAÇÃO. AF_12/2014	UN	8,00	17,65	141,20	18-INSTALAÇÕES HIDRÁULICAS					8,00	
Serviço	3.10.2.4	TÊ PVC SOLD. MARROM D= 25mm (3/4")	UN	6,00	10,69	64,14	18-INSTALAÇÕES HIDRÁULICAS					6,00	
Serviço	3.10.2.5	ADAPTADOR PVC SOLD. FLANGES LIVRES P/CX. D'ÁGUA 25mm (3/4")	UN	4,00	16,60	66,40	18-INSTALAÇÕES HIDRÁULICAS					4,00	
Serviço	3.10.2.6	TUBO PVC SOLD. MARROM D= 32mm (1")	M	16,00	14,07	225,12	18-INSTALAÇÕES HIDRÁULICAS					16,00	
Serviço	3.10.2.7	JOELHO 90 PVC SOLD./ROSCA. D= 32mm X 1"	UN	7,00	19,59	137,13	18-INSTALAÇÕES HIDRÁULICAS					7,00	
Serviço	3.10.2.8	TÊ PVC SOLD. MARROM D= 32mm (1")	UN	10,00	13,61	136,10	18-INSTALAÇÕES HIDRÁULICAS					10,00	
Serviço	3.10.2.9	LUVA REDUÇÃO PVC SOLDÁVEL MARROM D= 32X25mm (1"X3/4")	UN	4,00	8,42	33,68	18-INSTALAÇÕES HIDRÁULICAS					4,00	
Serviço	3.10.2.10	ADAPTADOR PVC SOLD. FLANGES LIVRES P/CX. D'ÁGUA 32mm (1")	UN	1,00	23,06	23,06	18-INSTALAÇÕES HIDRÁULICAS					1,00	
Serviço	3.10.2.11	RASGO EM ALVENARIA P/TUBULAÇÕES D=15 A 25mm (1/2" A 1")	M	31,00	7,85	243,35	18-INSTALAÇÕES HIDRÁULICAS					31,00	
Serviço	3.10.2.12	ENCHIMENTO DE RASGO C/ARGAMASSA DIAM.= 15 A 25mm (1/2" A 1")	M	31,00	5,95	184,45	18-INSTALAÇÕES HIDRÁULICAS					31,00	
Serviço	3.10.2.13	ESCAVAÇÃO MANUAL DE VALA COM PROFUNDIDADE MENOR OU IGUAL A 1,30 M. AF_03/2016	M3	1,12	79,10	88,59	18-INSTALAÇÕES HIDRÁULICAS					1,12	



Frontes de Obra:

QUADRA

ARQUIBANCAJAS

COBERTURA E
SIPA

VESTIÁRIOS E
BANHEIRO

Valor Total do Orçamento: R\$ 813.440,88

Nível	Item	Descrição	Unid.	Qtde.	Preço Unit. (R\$)	Preço Total (R\$)	Agrupador de Eventos	1	2	3	4	5	6
Serviço	3.10.2.14	REATERRO MANUAL APOLOADO COM SOQUETE. AF_10/2017	M3	1,12	47,96	53,72	18-INSTALAÇÕES HIDRÁULICAS				1,12		
Nível	3.10.3	REGISTROS											
Serviço	3.10.3.1	REGISTRO DE GAVETA C/CANOPLA CROMADA D= 20mm (3/4")	UN	6,00	94,60	560,14	18-INSTALAÇÕES HIDRÁULICAS				6,00		
Serviço	3.10.3.2	REGISTRO DE PRESSÃO C/CANOPLA CROMADA D= 20mm (3/4")	UN	2,00	90,95	181,90	18-INSTALAÇÕES HIDRÁULICAS				2,00		
Serviço	3.10.3.3	REGISTRO GLOBO /FECHO RÁPIDO DE 3/4"	UN	4,00	58,70	234,80	18-INSTALAÇÕES HIDRÁULICAS				4,00		
Serviço	3.10.3.4	REGISTRO GLOBO /FECHO RÁPIDO DE 1"	UN	2,00	74,20	148,40	18-INSTALAÇÕES HIDRÁULICAS				2,00		
Nível	3.10.4	CHUVEIROS E BOIAS											
Serviço	3.10.4.1	CHUVEIRO PLÁSTICO (INSTALADO)	UN	2,00	12,56	25,12	18-INSTALAÇÕES HIDRÁULICAS				2,00		
Serviço	3.10.4.2	TORNEIRA DE BÓIA D= 20mm (3/4")	UN	2,00	43,70	87,40	18-INSTALAÇÕES HIDRÁULICAS				2,00		
Nível	3.10.5	CAIXA D'ÁGUA											
Serviço	3.10.5.1	CAIXA D'ÁGUA EM FIBERGLASS - CAP. 1600L	UN	2,00	515,52	1.031,04	18-INSTALAÇÕES HIDRÁULICAS				2,00		
Nível	3.11	INSTALAÇÕES SANITÁRIAS											
Nível	3.11.1	TUBOS E CONEXÕES											
Serviço	3.11.1.1	TUBO PVC BRANCO P/ESGOTO D=40mm (* 1/2")	M	11,00	16,47	181,17	19-INSTALAÇÕES SANITÁRIAS				11,00		
Serviço	3.11.1.2	JOELHO PVC BRANCO P/ESGOTO D=40mm (1 1/2")	UN	6,00	15,95	95,70	19-INSTALAÇÕES SANITÁRIAS				6,00		
Serviço	3.11.1.3	JOELHO 45 PVC BRANCO PARA ESGOTO D=40mm (1 1/4")	UN	5,00	18,39	91,95	19-INSTALAÇÕES SANITÁRIAS				5,00		
Serviço	3.11.1.4	TUBO PVC BRANCO P/ESGOTO D=50mm (2") - JUNTA C/ANÉIS	M	15,00	22,94	344,10	19-INSTALAÇÕES SANITÁRIAS				15,00		
Serviço	3.11.1.5	JOELHO PVC BRANCO P/ESGOTO D=50mm (2")	UN	6,00	17,07	102,42	19-INSTALAÇÕES SANITÁRIAS				6,00		
Serviço	3.11.1.6	JOELHO 45 PVC BRANCO PARA ESGOTO D=50mm (2")	UN	1,00	20,50	20,50	19-INSTALAÇÕES SANITÁRIAS				1,00		
Serviço	3.11.1.7	TÊ PVC BRANCO P/ESGOTO D=50MM (2)-JUNTAS SOLD.	UN	5,00	22,42	112,10	19-INSTALAÇÕES SANITÁRIAS				5,00		
Serviço	3.11.1.8	TERMINAL DE VENTILAÇÃO PVC 50MM	UN	2,00	14,01	28,02	19-INSTALAÇÕES SANITÁRIAS				2,00		
Serviço	3.11.1.9	TUBO PVC BRANCO P/ESGOTO D=100mm (4") - JUNTA C/ANÉIS	M	39,00	39,24	1.530,36	19-INSTALAÇÕES SANITÁRIAS				39,00		
Serviço	3.11.1.10	JOELHO PVC BRANCO P/ESGOTO D=100mm (1") - JUNTA C/ANÉIS	UN	3,00	36,50	109,50	19-INSTALAÇÕES SANITÁRIAS				3,00		
Serviço	3.11.1.11	JUNÇÃO SIMPLES DE REDUÇÃO PVC P/ESGOTO 100X50mm(4"X2")	UN	1,00	42,86	42,86	19-INSTALAÇÕES SANITÁRIAS				1,00		
Serviço	3.11.1.12	TÊ PVC BRANCO C/REDUÇÃO P/ESGOTO D=100X50mm (4"X2")	UN	3,00	41,99	125,94	19-INSTALAÇÕES SANITÁRIAS				3,00		
Serviço	3.11.1.13	RASGO EM ALVENARIA P/TUBULAÇÕES D=32 A 50mm (1 1/4" A 2")	M	8,00	12,30	98,40	19-INSTALAÇÕES SANITÁRIAS				8,00		
Serviço	3.11.1.14	ENCHIMENTO DE RASGO C/ARGAMASSA DIAM. 32 A 50mm (1 1/4" A 2")	M	8,00	8,34	66,72	19-INSTALAÇÕES SANITÁRIAS				8,00		
Serviço	3.11.1.15	ESCAVAÇÃO MANUAL DE VALA COM PROFUNDIDADE MENOR OU IGUAL A 1,30 M. AF_03/2016	M3	2,63	79,10	208,03	19-INSTALAÇÕES SANITÁRIAS				2,63		
Serviço	3.11.1.16	REATERRO MANUAL APOLOADO COM SOQUETE. AF_10/2017	M3	2,63	47,96	126,13	19-INSTALAÇÕES SANITÁRIAS				2,63		
Nível	3.11.2	RALOS E CAIXAS											
Serviço	3.11.2.1	CAIXA SIFONADA 150X150X50cm COM GRELHA - PADRÃO POPULAR	UN	3,00	58,53	175,59	19-INSTALAÇÕES SANITÁRIAS				3,00		
Serviço	3.11.2.2	SIFÃO DO TIPO GARRAFA/COPO EM PVC 1.1/4" X 1.1/2" - FORNECIMENTO E INSTALAÇÃO. AF_12/2013	UN	3,00	23,80	71,40	19-INSTALAÇÕES SANITÁRIAS				3,00		
Serviço	3.11.2.3	RALO SECO PVC RÍGIDO	UN	4,00	56,51	226,04	19-INSTALAÇÕES SANITÁRIAS				4,00		
Nível	3.11.3	CAIXAS EM ALVENARIA											
Serviço	3.11.3.1	CAIXA INSPEÇÃO NO PASSEIO EM ALVENARIA DI=(50X50)cm, PADRÃO CAGECE	UN	3,00	417,40	1.252,20	19-INSTALAÇÕES SANITÁRIAS				3,00		



Frontes da Obra:

Valor Total do Orçamento: R\$ 813.440,88

Nível	Item	Descrição	Unid.	Qtde.	Preço Unit. (R\$)	Preço Total (R\$)	Agrupador de Eventos	1	2	3	4	5	6
Nível	3.11.4	TRATAMENTO											
Serviço	3.11.4.1	FILTRO ANAERÓBIO RETANGULAR, EM ALVENARIA COM TIJOLOS CERÂMICOS MACIÇOS, DIMENSÕES INTERNAS: 1,4 X 3,0 X 1,67 M, VOLUME ÚTIL: 5040 L (PARA 32 CONTRIBUINTES), AF_05/2018	UN	1,00	11.295,90	11.295,90	19-INSTALAÇÕES SANITÁRIAS				1,00		
Serviço	3.11.4.2	SUMIDOURO RETANGULAR, EM ALVENARIA COM TIJOLOS CERÂMICOS MACIÇOS, DIMENSÕES INTERNAS: 0,8 X 1,4 X 3,0 M, ÁREA DE INFILTRAÇÃO: 13,2 M² (PARA 5 CONTRIBUINTES), AF_05/2018	UN	1,00	4.841,31	4.841,31	19-INSTALAÇÕES SANITÁRIAS				1,00		
Serviço	3.11.4.3	TANQUE SÉPTICO CIRCULAR, EM CONCRETO PRÉ-MOLDADO, DIÂMETRO INTERNO = 1,40 M, ALTURA INTERNA = 2,50 M, VOLUME ÚTIL: 3463,6 L (PARA 13 CONTRIBUINTES), AF_05/2018	UN	1,00	3.052,93	3.052,93	19-INSTALAÇÕES SANITÁRIAS				1,00		
Meta	4	ARQUIBANCADAS											
Nível	4.1	INFRAESTRUTURA											
Serviço	4.1.1	ESCAVAÇÃO MANUAL DE VALA COM PROFUNDIDADE MENOR OU IGUAL A 1,30 M, AF_03/2016	M3	10,50	79,10	830,55	4-INFRAESTRUTURA		10,50				
Serviço	4.1.2	ALVENARIA DE EMBASAMENTO DE PEDRA ARGAMASSADA	M3	10,50	520,10	5.461,05	4-INFRAESTRUTURA		10,50				
Nível	4.2	ALVENARIAS E VEDAÇÕES											
Serviço	4.2.1	ALVENARIA DE TIJOLO CERÂMICO FURADO (9x19x19)cm C/ARGAMASSA MISTA DE CAL HIDRATADA ESP.=10cm (1:2:8)	M2	48,11	73,63	3.542,34	6-ALVENARIAS E VEDAÇÕES		48,11				
Serviço	4.2.2	ALVENARIA DE TIJOLO CERÂMICO FURADO (9x19x19)cm C/ARGAMASSA MISTA DE CAL HIDRATADA ESP=20 cm	M2	57,08	128,39	7.328,50	6-ALVENARIAS E VEDAÇÕES		57,08				
Nível	4.3	PISO											
Serviço	4.3.1	LASTRO DE CONCRETO MAGRO, APLICADO EM PISOS OU RADIEIS, ESPESSURA DE 5 CM, AF_07/2016	M2	59,81	28,90	1.728,51	8-PISO		59,81				
Serviço	4.3.2	CONTRAPISO EM ARGAMASSA TRAÇO 1:4 (CIMENTO E AREIA), PREPARO MECÂNICO COM BETONEIRA 400 L, APLICADO EM ÁREAS MOLHADAS SOBRE LAJE, ADERIDO, ESPESSURA 2CM, AF_06/2014	M2	59,81	38,67	2.372,66	8-PISO		59,81				
Serviço	4.3.3	PISO CIMENTADO C/ ARGAMASSA DE CIMENTO E AREIA S/ PENEIRAR, TRAÇO 1:4, ESP.= 1.5cm	M2	59,81	53,80	3.217,78	8-PISO		59,81				
Nível	4.4	REVESTIMENTO											
Serviço	4.4.1	CHAPISCO APLICADO EM ALVENARIA (SEM PRESENÇA DE VÃOS) E ESTRUTURAS DE CONCRETO DE FACHADA, COM COLHER DE PEDREIRO, ARGAMASSA TRAÇO 1:3 COM PREPARO EM BETONEIRA 400L, AF_06/2014	M2	127,16	6,60	839,26	7-REVESTIMENTOS		127,16				
Serviço	4.4.2	REBOCO C/ ARGAMASSA DE CIMENTO E AREIA PENEIRADA, TRAÇO 1:5	M2	127,16	50,63	6.438,11	7-REVESTIMENTOS		127,16				
Nível	4.5	PINTURA											
Serviço	4.5.1	PINTURA HIDRACOR	M2	62,40	12,19	760,66	13-PINTURA		62,40				
Serviço	4.5.2	PINTURA P/PISO À BASE LATEX ACRÍLICO, TIPO "NOVAÇOR"	M2	59,81	28,66	1.714,15	13-PINTURA		59,81				
Serviço	4.5.3	EMASSAMENTO DE PAREDES INTERNAS 2 DEMÃOS C/MASSA DE PVA	M2	75,40	14,74	1.111,40	13-PINTURA		75,40				
Serviço	4.5.4	LATEX DUAS DEMÃOS EM PAREDES INTERNAS S/MASSA	M2	75,40	23,96	1.808,58	13-PINTURA		75,40				
Meta	5	LIMPEZA											
Serviço	5.1.1	LIMPEZA DE PISO EM ÁREA URBANIZADA	M2	883,12	1,46	1.289,36	20-LIMPEZA	883,12					

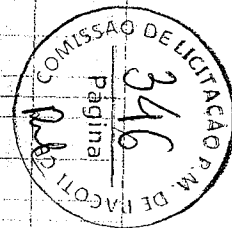

Handwritten signature and initials.

Valor Total do Orçamento: R\$ 813.440,88

Nível	Item	Descrição	Unid.	Qtde.	Preço Unit. (R\$)	Preço Total (R\$)	Agrupador de Eventos	Frontes de Obra:							
								1	2	3	4	5	6		
Meta	6	Administração Local													
Serviço	6.1.1	ENCARREGADO COM ENCARGOS COMPLEMENTARES	H	120,00	30,62	3.674,40	1-Administração Local	28,51	27,42	36,65	27,42				

PACOTI/CE, 28 de março de 2023
Local e Data

Responsável Técnico: 0
CREA / CAU: 0

13-11
Francisco Bruno Pereira Gomes
ENGENHEIRO CIVIL
CREA-AM:041962529 / CREA-CE:35735102



[Handwritten mark]



PLE - Planilha de Levantamento de Eventos
Detalhamento de Eventos

Grav de Sigilo
#PUBLICO

Nº OPERAÇÃO 1038273-70	Nº SICONV 863161	GIGOV FO	GESTOR ME	PROGRAMA ESPORTE DE GRANDE EVENTO	ACÃO / MODALIDADE	DATA ASSINATURA 29/12/2017
---------------------------	---------------------	-------------	--------------	--------------------------------------	-------------------	-------------------------------

PROponente / Tomador PREFEITURA MUNICIPAL DE PAÇOTI	MUNICÍPIO / UF PAÇOTI/CE	LOCALIDADE / ENDEREÇO OITICICA	OBJETO IMPLANTAÇÃO E MODERNIZAÇÃO DE INFRAESTRUTURA ESPORTIVA NA
--	-----------------------------	-----------------------------------	---

Nº CTEF	EMPRESA EXECUTORA	CNPJ	OBJETO DO CTEF	INÍCIO DA OBRA
---------	-------------------	------	----------------	----------------

Serviços: Executados

Modo de Exibição: Eventos

Frete de Obra:

Valor Executado: R\$ 813.440,88

		Total por Frente (R\$):		QUADRA	ARQUIBANCADAS	COBERTURA E SPDA	VESTIÁRIOS E BANHEIRO		
Evento	Item Orc	Título dos Eventos / Descrição Serviço	Unid.	Qtde.	1	2	3	4	5
1		Administração Local	R\$	3.674,40	872,98	839,60	1.122,22	839,60	
1	6.1.1	ENCARREGADO COM ENCARGOS COMPLEMENTARES	H	120,00	28,51	27,42	36,65	27,42	
2		Serviços Preliminares	R\$	10.477,16	6.992,59	1.043,08	1.398,41	1.043,08	
2	1.1.1	PLACA DE SINALIZAÇÃO DE OBRA EM AÇO GALVANIZADO	M2	6,40	6,40	-	-	-	
2	1.1.2	LOGADAO DE CONTAINER 2,30 X 6,00 M, ALT. 2,50 M, COM 1 SANITARIO, PARA ESCRITORIO, COMPLETO, SEM DIVISORIAS INTERNAS	MES	4,00	0,96	0,91	1,22	0,91	
2	1.1.3	DEMOLIÇÃO DE ALVENARIA DE TUBOS S/ REAPROVEITAMENTO	M3	12,98	12,98	-	-	-	
3		Movimento de Terra	R\$	13.013,52	11.015,65	-	-	1.997,87	
3	2.1.1	ATERRO C/COMPACTAÇÃO MANUAL S/CONTROLE, MAT. C/AQUISIÇÃO	M3	98,53	98,53	-	-	-	
3	3.1.1	ATERRO C/COMPACTAÇÃO MANUAL S/CONTROLE, MAT. C/AQUISIÇÃO	M3	17,87	-	-	-	17,87	
4		Infraestrutura	R\$	131.989,06	125.697,46	6.291,60	-	-	
4	2.2.1	ESCAVAÇÃO MANUAL DE VALA COM PROFUNDIDADE MENOR OU IGUAL A 1,30 M. AF_03/2016	M3	76,66	76,66	-	-	-	
4	2.2.2	REATERRO MANUAL APILOADO COM SOQUETE. AF_10/2017	M3	45,68	45,68	-	-	-	
4	2.2.3	ALVENARIA DE EMBASAMENTO DE PEDRA ARGAMASSADA	M3	15,00	15,00	-	-	-	
4	2.2.4	LASTRO DE CONCRETO MAGRO, APLICADO EM BLOCOS DE COROAMENTO OU SAPATAS, ESPESSURA DE 5 CM. AF_08/2017	M2	60,90	60,90	-	-	-	
4	2.2.5	CONCRETO FCK = 25MPA, TRAÇO 1:2,3:2,7 (CIMENTO/ AREIA MÉDIA/ BRITA 1) - PREPARO MECÂNICO COM BETONEIRA 600 L. AF_07/2016	M3	34,57	34,57	-	-	-	
4	2.2.6	FORMA DE TÁBUAS DE 1" DE 3A. P/FUNDAÇÕES UTIL. 5 X	M2	175,27	175,27	-	-	-	
4	2.2.7	LANÇAMENTO E APLICAÇÃO DE CONCRETO S/ ELEVAÇÃO	M3	34,57	34,57	-	-	-	
4	2.2.8	ARMADURA CA-60 FINA D=3,40 A 6,40mm (5,00MM)	KG	165,00	165,00	-	-	-	
4	2.2.9	ARMADURA CA-50A MÉDIA D= 6,3 A 10,0mm	KG	891,00	891,00	-	-	-	
4	2.2.10	ARMADURA CA-50A GROSSA D= 12,5 A 25,0mm	KG	3.062,00	3.062,00	-	-	-	
4	4.1.1	ESCAVAÇÃO MANUAL DE VALA COM PROFUNDIDADE MENOR OU IGUAL A 1,30 M. AF_03/2016	M3	10,50	-	10,50	-	-	
4	4.1.2	ALVENARIA DE EMBASAMENTO DE PEDRA ARGAMASSADA	M3	10,50	-	10,50	-	-	
5		Superestrutura	R\$	40.572,31	40.572,31	-	-	-	



[Handwritten signature]



PLE - Planilha de Levantamento de Eventos
Cronograma

Grau de Sigilo
#PÚBLICO

Nº OPERAÇÃO 1038273-70	Nº SICONV 863161	GIGOV FO	GESTOR ME	PROGRAMA ESPORTE DE GRANDE EVENTO	AÇÃO / MODALIDADE	DATA ASSINATURA 29/12/2017
PROPONENTE / TOMADOR PREFEITURA MUNICIPAL DE PACOTI			MUNICÍPIO / UF PACOTI/CE	LOCALIDADE / ENDEREÇO OITICA		OBJETO IMPLANTAÇÃO E MODERNIZAÇÃO DE INFRAESTRUTURA ESPORTIVA, NA
Nº CTEF	EMPRESA EXECUTORA	CNPJ	OBJETO DO CTEF			INÍCIO DA OBRA

Nº do Evento	Título dos Eventos	QUADRA	Informe abaixo o NÚMERO DO PERÍODO em que os eventos serão concluídos (medição por eventos)																																																
		1	2	3	4	5	6	7	8	9	10	11	12	13	14	15	16	17	18	19	20	21	22	23	24	25	26	27	28	29	30	31	32	33	34	35	36	37	38	39	40	41	42	43	44	45	46	47	48	49	50
1	Administração Local	A administração local será proporcional a execução dos demais eventos, independente de frentes de obra.																																																	
2	SERVÇOS PRELIMINARES	1	2	3	4																																														
3	MOVIMENTO DE TERRA	1			1																																														
4	INFRAESTRUTURA	1	1																																																
5	SUPERESTRUTURA	1																																																	
6	ALVENARIAS E VEDAÇÕES	2	2		2																																														
7	REVESTIMENTOS	2	2		4																																														
8	PISO	2	2		2																																														
9	COBERTA			3																																															
10	INSTALAÇÕES ELÉTRICAS	4			4																																														
11	SQDA			4																																															
12	INSTALAÇÕES PLUVIAIS	4																																																	
13	PINTURA	4	4		4																																														
14	EQUIPAMENTOS E ACESSÓRI	4																																																	
15	ESQUADRIAS, DIVISÓRIAS E T				4																																														
16	IMPERMEABILIZAÇÕES				4																																														
17	LOUÇAS E ACESSÓRIOS				4																																														
18	INSTALAÇÕES HIDRÁULICAS				4																																														
19	INSTALAÇÕES SANITÁRIAS				4																																														
20	LIMPEZA	4																																																	
Cronograma			Mês 01	Mês 02	Mês 03	Mês 04																																													
Parcela		%	23,78%	22,87%	30,56%	22,79%																																													
		R\$	193.441,28	186.028,13	248.608,60	185.362,87																																													
Acumulado		%	23,78%	46,65%	77,21%	100,00%																																													
		R\$	193.441,28	379.469,40	628.078,01	813.440,88																																													

PACOTI/CE, 28 de março de 2023
Local e Data

Responsável Técnico:
CREA / CAI: 0

Francisco Bruno Petreia Gomes
ENGENHEIRO CIVIL

CREA-AM-0419662529 / CREA-CE-357354CE



Serviços: Executados

Modo de Exibição: Eventos

Frete de Obra:

Valor Executado: R\$ 013.440,88

Total por Frente (R\$):

Evento	Item Org	Título dos Eventos / Descrição Serviço	Unid.	Qtd.	1	2	3	4	5	6
					410.137,22	39.034,23	283.287,34	80.982,10		
					QUADRA	ARQUIBANCADAS	COBERTURA E SPDA	VESTIÁRIOS E BANHEIRO		
5	2.3.1	CONCRETO FCK = 25MPA, TRAÇO 1:2,3:2,7 (CIMENTO/ AREIA MÉDIA/ BRITA 1) - PREPARO MECÂNICO COM BETONEIRA 600 L. AF_07/2016	M3	16,60	16,60	-	-	-	-	-
5	2.3.2	FORMA P/ CONCRETO "IN LOCO" (APLICAÇÃO)	M2	222,84	222,84	-	-	-	-	-
5	2.3.3	LANÇAMENTO E APLICAÇÃO DE CONCRETO C/ ELEVACAO	M3	16,60	16,60	-	-	-	-	-
5	2.3.4	ARMADURA CA-60 FINA D=3,40 A 6,40mm (5MM)	KG	123,00	123,00	-	-	-	-	-
5	2.3.5	ARMADURA CA-50A MÉDIA D= 6,3 A 10,0mm	KG	314,00	314,00	-	-	-	-	-
5	2.3.6	ARMADURA CA-50A GROSSA D= 12,5 A 25,0mm	KG	67,00	67,00	-	-	-	-	-
6	Evento	ALVENÁRIAS E VEDAÇÕES	R\$	73.021,94	55.227,76	10.870,84	-	6.923,34	-	-
6	2.4.1	ALAMBRADO PARA QUADRA POLIESPORTIVA, ESTRUTURADO POR TUBOS DE ACO GALVANIZADO, COM COSTURA, DIN 2449, DIAMETRO 2", COM TELA DE ARAME GALVANIZADO, FIO 14 BWG E MALHA QUADRADA 5X5CM	M2	136,63	136,63	-	-	-	-	-
6	2.4.2	ALVENARIA DE TIJOLO CERÂMICO FURADO (9x19x19)cm C/ARGAMASSA MISTA DE CAL HIDRATADA ESP.=10cm (1:2:8)	M2	134,73	134,73	-	-	-	-	-
6	2.4.3	ALVENARIA DE TIJOLO CERÂMICO FURADO (9x19x19)cm C/ARGAMASSA MISTA DE CAL HIDRATADA ESP.=20 cm	M2	115,44	115,44	-	-	-	-	-
6	3.2.1	ALVENARIA DE TIJOLO CERÂMICO FURADO (9x19x19)cm C/ARGAMASSA MISTA DE CAL HIDRATADA ESP.=10cm (1:2:8)	M2	89,50	-	-	-	89,50	-	-
6	3.2.2	COBOGÔ ANTI-CHUVA (50x40)cm C/ARG. CIMENTO E AREIA TRAÇO 1:3	M2	3,25	-	-	-	3,25	-	-
6	4.2.1	ALVENARIA DE TIJOLO CERÂMICO FURADO (9x19x19)cm C/ARGAMASSA MISTA DE CAL HIDRATADA ESP.=10cm (1:2:8)	M2	48,11	-	48,11	-	-	-	-
6	4.2.2	ALVENARIA DE TIJOLO CERÂMICO FURADO (9x19x19)cm C/ARGAMASSA MISTA DE CAL HIDRATADA ESP.=20 cm	M2	57,08	-	57,08	-	-	-	-
7	Evento	REVESTIMENTOS	R\$	56.383,78	30.156,44	7.277,37	-	18.949,97	-	-
7	2.5.1	CHAPISCO APLICADO EM ALVENARIA (SEM PRESENÇA DE VÃOS) E ESTRUTURAS DE CONCRETO DE FACHADA, COM COLHER DE PEDREIRO. ARGAMASSA TRAÇO 1:3 COM PREPARO EM BETONEIRA 400L. AF_06/2014	M2	424,81	424,81	-	-	-	-	-
7	2.5.2	REBOCO C/ ARGAMASSA DE CIMENTO E AREIA PENEIRADA, TRAÇO 1:5	M2	424,81	424,81	-	-	-	-	-
7	2.5.3	PEDRA CARIRI ESP.= 2cm, C/ ARGAMASSA MISTA DE CIMENTO CAL HIDRATADA E AREIA	M2	94,91	94,91	-	-	-	-	-
7	3.3.1	CHAPISCO APLICADO EM ALVENARIA (SEM PRESENÇA DE VÃOS) E ESTRUTURAS DE CONCRETO DE FACHADA, COM COLHER DE PEDREIRO. ARGAMASSA TRAÇO 1:3 COM PREPARO EM BETONEIRA 400L. AF_06/2014	M2	202,74	-	-	-	202,74	-	-
7	3.3.2	REBOCO C/ ARGAMASSA DE CIMENTO E AREIA PENEIRADA, TRAÇO 1:5	M2	202,74	-	-	-	202,74	-	-
7	3.3.3	TIPO ESMALTADA EXTRA DE DIMENSÕES 25X35 CM APLICADAS A MEIA ALTURA DAS PAREDES. AF_02/2023_PE	M2	88,06	-	-	-	88,06	-	-
7	4.4.1	CHAPISCO APLICADO EM ALVENARIA (SEM PRESENÇA DE VÃOS) E ESTRUTURAS DE CONCRETO DE FACHADA, COM COLHER DE PEDREIRO. ARGAMASSA TRAÇO 1:3 COM PREPARO EM BETONEIRA 400L. AF_06/2014	M2	127,16	-	127,16	-	-	-	-

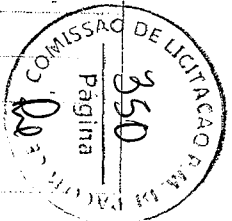

Serviços Executados

Modalidade de Exibição: Eventos

Fronte de Obra:

QUADRA	ARQUIBANCADAS	COBERTURAS E SPDA	VESTIÁRIOS E BANHEIRO		
410.137,22	39.034,23	243.287,34	80.982,10		
1	2	3	4	5	6

Valor Executado: R\$ 813.440,88

Total por frente (R\$):

Evento	Item	Org	Título dos Eventos / Descrição Serviço	Unid.	Qtde.	1	2	3	4	5	6
7	4.4.2		REBOCO C/ ARGAMASSA DE CIMENTO E AREIA PENEIRADA, TRAÇO 1:5	M2	127,16	-	127,16	-	-	-	-
8	Evento		PISO	R\$	73.688,99	62.246,59	7.318,95	-	4.123,45	-	-
0	2.6.1		LASTRO DE CONCRETO MAGRO, APLICADO EM PISOS OU RADIERS, ESPESSURA DE 5 CM. AF_07/2016	M2	198,03	198,03	-	-	-	-	-
0	2.6.2		CONTRAPISO EM ARGAMASSA TRAÇO 1:4 (CIMENTO E AREIA), PREPARO MECÂNICO COM BETONEIRA 400 L, APLICADO EM ÁREAS MOLHADAS SOBRE LAJE, ADERIDO, ESPESSURA 2CM. AF_06/2014	M2	198,03	198,03	-	-	-	-	-
0	2.6.3		PISO INDUSTRIAL NATURAL ESP.= 12mm, INCLUS. POLIMENTO (EXTERNO)	M2	171,30	171,30	-	-	-	-	-
0	2.6.4		PISO PODOTÁTIL EXTERNO EM PMC ESP. 3CM, ASSENTADO COM ARGAMASSA (FORNECIMENTO E ASSENTAMENTO)	M2	28,88	28,88	-	-	-	-	-
0	2.6.5		EXECUÇÃO DE PASSEIO EM PISO INTERTRAVADO, COM BLOCO RETANGULAR COR NATURAL DE 20 X 10 CM, ESPESSURA 6 CM. AF_12/2015	M2	121,96	121,96	-	-	-	-	-
0	2.6.6		EXECUÇÃO DE PASSEIO EM PISO INTERTRAVADO, COM BLOCO RETANGULAR COLORIDO DE 20 X 10 CM, ESPESSURA 6 CM. AF_12/2015	M2	50,33	50,33	-	-	-	-	-
0	2.6.7		PISO CIMENTADO C/ ARGAMASSA DE CIMENTO E AREIA S/ PENEIRAR, TRAÇO 1:4, ESP.= 1.5cm	M2	26,73	26,73	-	-	-	-	-
0	2.6.8		PISO RÚSTICO DE CONCRETO RIPADO (1.50X1.50)m ESP.= 7cm	M2	96,11	96,11	-	-	-	-	-
0	2.6.9		ASSENTAMENTO DE GUIA (MEIO-FIO) EM TRECHO RETO, CONFECCIONADA EM CONCRETO PRÉ-FABRICADO, DIMENSÕES 100X15X13X30 CM (COMPRIMENTO X BASE INFERIOR X BASE SUPERIOR X ALTURA), PARA VIAS URBANAS (USO VIÁRIO). AF_06/2016	M	40,00	40,00	-	-	-	-	-
0	2.6.10		MEIO FIO PRÉ MOLDADO (0,07x0,30x1,00)m C/REJUNTAMENTO	M	78,32	78,32	-	-	-	-	-
0	3.5.1		LASTRO DE CONCRETO MAGRO, APLICADO EM PISOS OU RADIERS, ESPESSURA DE 5 CM. AF_07/2016	M2	22,69	-	-	-	22,69	-	-
0	3.5.2		CONTRAPISO EM ARGAMASSA TRAÇO 1:4 (CIMENTO E AREIA), PREPARO MECÂNICO COM BETONEIRA 400 L, APLICADO EM ÁREAS MOLHADAS SOBRE LAJE, ADERIDO, ESPESSURA 2CM. AF_06/2014	M2	22,69	-	-	-	22,69	-	-
0	3.5.3		PISO INDUSTRIAL NATURAL ESP.= 12mm, INCLUS. POLIMENTO (EXTERNO)	M2	22,69	-	-	-	22,69	-	-
0	4.3.1		LASTRO DE CONCRETO MAGRO, APLICADO EM PISOS OU RADIERS, ESPESSURA DE 5 CM. AF_07/2016	M2	59,81	-	59,81	-	-	-	-
0	4.3.2		CONTRAPISO EM ARGAMASSA TRAÇO 1:4 (CIMENTO E AREIA), PREPARO MECÂNICO COM BETONEIRA 400 L, APLICADO EM ÁREAS MOLHADAS SOBRE LAJE, ADERIDO, ESPESSURA 2CM. AF_06/2014	M2	59,81	-	59,81	-	-	-	-
0	4.3.3		PISO CIMENTADO C/ ARGAMASSA DE CIMENTO E AREIA S/ PENEIRAR, TRAÇO 1:4, ESP.= 1.5cm	M2	59,81	-	59,81	-	-	-	-
9	Evento		COBERTA	R\$	246.087,20	-	-	246.087,20	-	-	-
9	2.7.1		ESTRUTURA DE AÇO EM ARCO VÃO DE 30m	M2	975,34	-	-	975,34	-	-	-

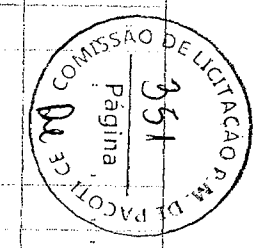

8311

R

Serviços: Executados

Modo de Exibição: Eventos

Frete de Obra:

Valor Executado: R\$ 813.440,88

Total por Frete (R\$):

Evento	Item Orç	Título dos Eventos / Descrição Serviço	Unid.	Qtde.	QUADRA 1	ARQUIBANCADAS 2	COBERTURA E SPDA 3	VESTIÁRIOS E BANHEIRO 4	5	6
9	2.7.2	TELHA DE ALUMÍNIO, TRAPEZOIDAL e = 0,7mm	M2	1.074,18	-	-	1.074,18	-	-	-
10	Evento	INSTALAÇÕES ELÉTRICAS	R\$	32.454,26	28.548,52	-	-	3.905,74	-	-
10	2.8.1.1	ELETRODUTO PVC ROSC.INCL.CONEXÕES D= 25mm (3/4")	M	147,00	147,00	-	-	-	-	-
10	2.8.1.2	ELETRODUTO PVC ROSC.INCL.CONEXÕES D= 32mm (1")	M	50,00	50,00	-	-	-	-	-
10	2.8.2.1	CABO ISOLADO PVC 750V 2,5MM2	M	454,00	454,00	-	-	-	-	-
10	2.8.2.2	CABO EM PVC 1000V 6MM2	M	150,00	150,00	-	-	-	-	-
10	2.8.2.3	TERMINAL OLHAL PARA CABO DE 1,50MM2 A 2,50MM2	UN	227,00	227,00	-	-	-	-	-
10	2.8.2.4	TERMINAL OLHAL PARA CABO DE 4,00MM2 A 6,00MM2	UN	5,00	5,00	-	-	-	-	-
10	2.8.3.1	REFLETOR RETANGULAR FECHADO, COM LÂMPADA VAPOR METÁLICO 400 W - FORNECIMENTO E INSTALAÇÃO. AF_08/2020	UN	30,00	30,00	-	-	-	-	-
10	2.8.4.1	CONDULETE DE PVC DE 3/4" TIPO C - E - LL - LR	UN	30,00	30,00	-	-	-	-	-
10	2.8.5.1	DISJUNTOR TRIPOLAR EM QUADRO DE DISTRIBUIÇÃO 32A	UN	1,00	1,00	-	-	-	-	-
10	2.8.5.2	DISJUNTOR MONOPOLAR EM QUADRO DE DISTRIBUIÇÃO 10A	UN	7,00	7,00	-	-	-	-	-
10	2.8.5.3	QUADRO DE DISTRIBUIÇÃO DE LUZ EMBUTIR ATÉ 12 DIVISÕES 207X332X95mm, CIBARRAMENTO	UN	1,00	1,00	-	-	-	-	-
10	2.8.5.4	TERMINAL OLHAL PARA CABO DE 1,50MM2 A 2,50MM2	UN	21,00	21,00	-	-	-	-	-
10	2.8.5.5	TERMINAL OLHAL PARA CABO DE 4,00MM2 A 6,00MM2	UN	5,00	5,00	-	-	-	-	-
10	3.9.1.1	ELETRODUTO PVC ROSC.INCL.CONEXÕES D= 25mm (3/4")	M	51,00	-	-	-	51,00	-	-
10	3.9.1.2	RASGO EM ALVENARIA P/TUBULAÇÕES D=15 A 25mm (1/2" A 1")	M	30,00	-	-	-	30,00	-	-
10	3.9.1.3	ENCHIMENTO DE RASGO C/ARGAMASSA DIAM.= 15 A 25mm (1/2" A 1")	M	30,00	-	-	-	30,00	-	-
10	3.9.2.1	CABO ISOLADO PVC 750V 2,5MM2	M	152,00	-	-	-	152,00	-	-
10	3.9.2.2	TERMINAL OLHAL PARA CABO DE 1,50MM2 A 2,50MM2	UN	76,00	-	-	-	76,00	-	-
10	3.9.3.1	LUMINÁRIA DE EMBUTIR CILÍNDRICA COM ANEL DE ARREMATE EM ALUMÍNIO ANODIZADO E PINTADO POR PROCESSO ELETROSTÁTICO COM REFLETOR EM ALUMÍNIO ANODIZADO ALTO BRILHO COM CONTROLE AN FOCUSAMENTO PARA LÂMPADA FLUORESCENTE COMPACTA DE 23W	UN	3,00	-	-	-	3,00	-	-
10	3.9.4.1	INTERRUPTOR UMA TECLA SIMPLES 10A 250V	UN	3,00	-	-	-	3,00	-	-
10	3.9.4.2	CAIXA DE LIGAÇÃO PVC 4" X 4"	UN	3,00	-	-	-	3,00	-	-
10	3.9.4.3	CAIXA DE LIGAÇÃO PVC 4" X 2"	UN	3,00	-	-	-	3,00	-	-
11	Evento	SPDA	R\$	34.679,50	-	-	34.679,50	-	-	-
11	2.9.1.1	CABO COBRE NU 35MM2	M	253,00	-	-	253,00	-	-	-
11	2.9.1.2	TERMINAL DE PRESSÃO P/ CABOS ATÉ 35MM2	UN	88,00	-	-	88,00	-	-	-
11	2.9.1.3	TERMINAL AÉREO 800mm FIXAÇÃO HORIZONTAL, C/ ADRAÇADEIRA CONECTOR EM BRONZE/LATÃO, DN 15 MM X 1/2", SEM ANEL DE SOLDA, BOLSA X ROSCA F, INSTALADO EM RAMAL DE DISTRIBUIÇÃO ? FORNECIMENTO E INSTALAÇÃO. AF_01/2016	UN	28,00	-	-	28,00	-	-	-
11	2.9.1.4	HASTE DE ATERRAMENTO 5/8 PARA SPDA - FORNECIMENTO E INSTALAÇÃO. AF_12/2017	UN	12,00	-	-	12,00	-	-	-
11	2.9.2.1	HASTE DE ATERRAMENTO 5/8 PARA SPDA - FORNECIMENTO E INSTALAÇÃO. AF_12/2017	UN	12,00	-	-	12,00	-	-	-
11	2.9.3.1	CAIXA DE INSPEÇÃO NO PASSEIO C/TUBO PVC D=300mm TAMPA	UN	46,00	-	-	46,00	-	-	-
11	2.9.3.2	Folho	UN	12,00	-	-	12,00	-	-	-
11	2.9.3.3	CONECTOR EMENDA E MEDIÇÃO PARA CABO ATÉ 50mm² 4P	UN	12,00	-	-	12,00	-	-	-
11	2.9.3.4	CABO COBRE NU 50MM2	M	166,00	-	-	166,00	-	-	-



Serviços: Executados

Modo de Exibição: Eventos

Frete de Obra:

Valor Executado: R\$ 813.440,88

Evento	Item Org	Título dos Eventos / Descrição Serviço	Unid.	Qtde.	Total por Frente (R\$):					
					1	2	3	4	5	6
					410.137,22	39.034,23	283.287,34	80.982,10		
11	2.9.3.5	CABO COBRE NU 16MM2	M	7,00			7,00			
11	2.9.4.1	CAIXA DE EQUIPOTENCIALIZAÇÃO DE TERRA	UN	1,00			1,00			
12	Evento	INSTALAÇÕES PLUVIAIS	R\$	14.005,56	14.005,56					
12	2.10.1.1	CALHA DE CHAPA GALVANIZADA 26 DESENVOLVIMENTO 50cm	M	70,60	70,60					
12	2.10.2.1	TUBO PVC SÉRIE REFORÇADA P/ ESGOTO D=100MM (4") - INCLUSIVE CONEXÕES	M	114,00	114,00					
12	2.10.2.2	ESCAVAÇÃO MANUAL SOLO DE 1A.CAT. PROF. ATÉ 1.50m	M3	1,56	1,66					
12	2.10.2.3	REATERRO C/COMPACTAÇÃO MANUAL S/CONTROLE, MATERIAL DA VALA	M3	1,66	1,66					
12	2.10.3.1	GRÊLHA HEMISFÉRICA DE FERRO FUNDIDO D=150 mm (6")	UN	6,00	6,00					
12	2.10.4.1	CAIXA ALVENARIA/REBOCO C/TAMPA CONCRETO FUNDO BRITA 60x60x60cm	UN	2,00	2,00					
13	Evento	PINTURA	R\$	18.054,90	9.522,52	5.392,79		3.139,60		
13	2.11.1	PINTURA HIDRACOR	M2	308,09	308,09					
13	2.11.2	DEMARCAÇÃO DE QUADRA TIPO ESCOLAR C/TINTA ACRÍLICA	M	345,36	345,36					
13	3.7.1	PINTURA HIDRACOR	M2	62,64				62,64		
13	3.7.2	EMASSAMENTO DE PAREDES INTERNAS 2 DEMÃOS C/MASSA DE PVA	M2	29,09				29,09		
13	3.7.3	APLICAÇÃO MANUAL DE PINTURA COM TINTA LÁTEX ACRÍLICA EM PAREDES, DUAS DEMÃOS. AF_06/2014	M2	29,09				29,09		
13	3.7.4	EMASSAMENTO DE PAREDES INTERNAS 2 DEMÃOS C/MASSA DE PVA (TETO)	M2	23,59				23,59		
13	3.7.5	APLICAÇÃO MANUAL DE PINTURA COM TINTA LÁTEX ACRÍLICA EM TETO, DUAS DEMÃOS. AF_06/2014	M2	23,59				23,59		
13	3.7.6	EMASSAMENTO DE ESQUADRIAS DE MADEIRA P/TINTA ÓLEO OU ESMALTE 2 DEMÃOS	M2	7,68				7,68		
13	3.7.7	PINTURA TINTA DE ACABAMENTO (PIGMENTADA) ESMALTE SINTÉTICO FOSCO EM MADEIRA, 2 DEMÃOS. AF_01/2021	M2	7,68				7,68		
13	3.7.8	ESMALTÉ DUAS DEMÃOS EM ESQUADRIAS DE FERRO	M2	10,50				10,50		
13	4.5.1	PINTURA HIDRACOR	M2	62,40		62,40				
13	4.5.2	PINTURA P/PISO À BASE LÁTEX ACRÍLICO, TIPO "NOVACOR"	M2	59,81		59,81				
13	4.5.3	EMASSAMENTO DE PAREDES INTERNAS 2 DEMÃOS C/MASSA DE PVA	M2	75,40		75,40				
13	4.5.4	LÁTEX DUAS DEMÃOS EM PAREDES INTERNAS S/MASSA	M2	75,40		75,40				
14	Evento	EQUIPAMENTOS E ACESSÓRIOS	R\$	23.989,48	23.989,48					
14	2.12.1	CORRIMÃO EM TUBO DE AÇO INOX	M	32,60	32,60					
14	2.12.2	ESTRUTURA METÁLICA P/ REDE DE VÔLEY	CJ	1,00	1,00					
14	2.12.3	ESTRUTURA METÁLICA DE TRAVES DE FUTSAL	CJ	1,00	1,00					
14	2.12.4	ESTRUTURA METÁLICA C/ TABELAS DE BASQUETE	CJ	1,00	1,00					
14	2.12.5	TELA METÁLICA AÇO GALVANIZADO, MALHA (13 X 13)MM2	M2	33,60	33,60					
15	Evento	ESQUADRIAS, DIVISÓRIAS E BANCADAS	R\$	6.386,29				6.386,29		
15	3.4.1	PORTA TIPO PARANÁ (S/ACESSÓRIOS)	M2	3,84				3,84		
15	3.4.2	TARJETA TIPO LIVRE/OCUPADO PARA PORTA DE BANHEIRO. AF_12/2019	UN	4,00				4,00		
15	3.4.3	DÓBRADIÇA PARA FIXAÇÃO EM GRANITO	UN	12,00				12,00		
15	3.4.4	PORTA DE FERRO, DE ABRIR, TIPO GRADE COM CHAPA, COM GUARNIÇÕES. AF_12/2019	M2	5,25				5,25		

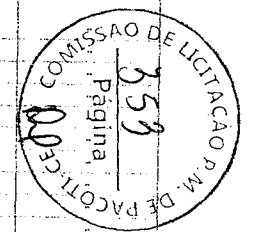

Serviços: Executados

Modo de Exibição: Eventos

Frete de Obra:

Valor Executado: R\$ 813.440,88

Total por Frente (R\$):

Evento	Item Org	Título dos Eventos / Descrição Serviço	Unid.	Qtde.	QUADRA	ARQUIBANCADAS	COBERTURA E SPDA	VESTIÁRIOS E BANHEIRO	5	6
					410.137,22	39.034,23	283.267,34	80.982,10		
					1	2	3	4		
15	3.4.5	DIVISÓRIA DE GRANILITE C/ARGAMASSA DE CIMENTO E AREIA	M2	1,92	-	-	-	1,92	-	-
15	3.4.6	BANCADA DE MÁRMORITE	M2	0,81	-	-	-	0,81	-	-
16	Evento	IMPERMEABILIZAÇÕES	R\$	2.143,54	-	-	-	2.143,54	-	-
		IMPERMEABILIZAÇÃO DE SUPERFÍCIE COM MANTA ASFÁLTICA, UMA CAMADA, INCLUSIVE APLICAÇÃO DE PRIMER ASFÁLTICO, E=3MM. AF_06/2018	M2	20,08	-	-	-	20,08	-	-
17	Evento	LOUÇAS E ACESSÓRIOS	R\$	2.668,84	-	-	-	2.668,84	-	-
		VASO SANITARIO SIFONADO CONVENCIONAL COM LOUÇA BRANCA, INCLUSO CONJUNTO DE LIGAÇÃO PARA BACIA SANITÁRIA AJUSTÁVEL - FORNECIMENTO E INSTALAÇÃO. AF_10/2016	UN	3,00	-	-	-	3,00	-	-
17	3.8.2	ASSÊNTO SANITÁRIO DE PLÁSTICO, TIPO CONVENCIONAL.	UN	3,00	-	-	-	3,00	-	-
		LAVATÓRIO DE LOUÇA BRANCA S/COLUNA C/TORNEIRA DE METAL E ACESSÓRIOS - PADRÃO POPULAR	UN	3,00	-	-	-	3,00	-	-
17	3.8.4	PORTA-PAPEL DE LOUÇA BRANCA (15X15)cm	UN	3,00	-	-	-	3,00	-	-
17	3.8.5	CHUVEIRO PLÁSTICO	UN	2,00	-	-	-	2,00	-	-
17	3.8.6	PEÇAS DE APOIO DEFICIENTES C/TUBO INOX PWC'S	M	1,40	-	-	-	1,40	-	-
18	Evento	INSTALAÇÕES HIDRÁULICAS	R\$	4.661,52	-	-	-	4.661,52	-	-
		INST. DE HIDRÔMETRO E CAVALETE C/ CAIXA NO MURO P002 (CASO I)	UN	1,00	-	-	-	1,00	-	-
18	3.10.2.1	TUBO PVC SOLD. MARROM D= 25mm (3/4")	M	69,00	-	-	-	69,00	-	-
		JOELHO 90 GRAUS, PVC, SOLDÁVEL, DN 25MM, INSTALADO EM RAMAL OU SUB-RAMAL DE ÁGUA - FORNECIMENTO E INSTALAÇÃO. AF_12/2014	UN	32,00	-	-	-	32,00	-	-
18	3.10.2.2	JOELHO 90 GRAUS COM BUCHA DE LATÃO, PVC, SOLDÁVEL, DN 25MM, X 3/4" INSTALADO EM RAMAL OU SUB-RAMAL DE ÁGUA - FORNECIMENTO E INSTALAÇÃO. AF_12/2014	UN	8,00	-	-	-	8,00	-	-
18	3.10.2.4	TÊ PVC SOLD. MARROM D= 25mm (3/4")	UN	6,00	-	-	-	6,00	-	-
18	3.10.2.5	ADAPTADOR PVC SOLD. FLANGES LIVRES P/CX. D'ÁGUA 25mm (3/4")	UN	4,00	-	-	-	4,00	-	-
18	3.10.2.6	TUBO PVC SÓLD. MARROM D= 32mm (1")	M	16,00	-	-	-	16,00	-	-
18	3.10.2.7	JOELHO 90 PVC SÓLD./ROSCA. D= 32mmX1"	UN	7,00	-	-	-	7,00	-	-
18	3.10.2.8	TÊ PVC SÓLD. MARROM D= 32mm (1")	UN	10,00	-	-	-	10,00	-	-
18	3.10.2.9	LUVA REDUÇÃO PVC SOLDÁVEL MARROM D= 32X25mm (1"X3/4")	UN	4,00	-	-	-	4,00	-	-
18	3.10.2.10	ADAPTADOR PVC SOLD. FLANGES LIVRES P/CX. D'ÁGUA 32mm (1")	UN	1,00	-	-	-	1,00	-	-
18	3.10.2.11	RASGO EM ALVENARIA P/TUBULAÇÕES D=15 A 25mm (1/2" A 1")	M	31,00	-	-	-	31,00	-	-
18	3.10.2.12	ENCHIMENTO DE RASGO C/ARGAMASSA DIAM.= 15 A 25mm (1/2" A 1")	M	31,00	-	-	-	31,00	-	-
		ESCAVAÇÃO MANUAL DE VALA COM PROFUNDIDADE MENOR OU IGUAL A 1,30 M. AF_03/2016	M3	1,12	-	-	-	1,12	-	-
18	3.10.2.14	REATERRO MANUAL APOIADO COM SOQUETE. AF_10/2017	M3	1,12	-	-	-	1,12	-	-
18	3.10.3.1	REGISTRO DE GAVETA C/CANÓPLA CROMADA D= 20mm (3/4")	UN	6,00	-	-	-	6,00	-	-
18	3.10.3.2	REGISTRO DE PRESSÃO C/CANÓPLA CROMADA D= 20mm (3/4")	UN	2,00	-	-	-	2,00	-	-
18	3.10.3.3	REGISTRO GLOBO /FECHO RÁPIDO DE 3/4"	UN	4,00	-	-	-	4,00	-	-
18	3.10.3.4	REGISTRO GLOBO /FECHO RÁPIDO DE 1"	UN	2,00	-	-	-	2,00	-	-

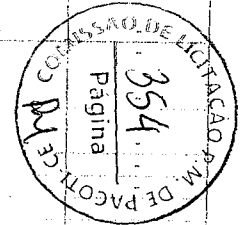

[Handwritten signature]

Serviços: Executados

Modo de Exibição: Eventos

Frete de Obra:

Valor Executado: R\$ 813.440,88

Evento	Rem. Orç.	Título dos Eventos / Descrição Serviço	Unid.	Qtde.	Total por Frente (R\$):					
					1	2	3	4	5	6
					410.137,22	39.034,23	263.207,34	90.982,10		
18	3.10.4.1	CHUVEIRO PLÁSTICO (INSTALADO)	UN	2,00				2,00		
18	3.10.4.2	TORNEIRA DE BÓIA D= 20mm (3/4")	UN	2,00				2,00		
18	3.10.5.1	CAIXA D'ÁGUA EM FIBERGLASS - CAP. 1000L	UN	2,00				2,00		
19	Evento	INSTALAÇÕES SANITÁRIAS	R\$	24.199,27				24.199,27		
19	3.11.1.1	TUBO PVC BRANCO P/ESGOTO D=40mm (1 1/2")	M	11,00				11,00		
19	3.11.1.2	JOELHO PVC BRANCO P/ESGOTO D=40mm (1 1/2")	UN	6,00				6,00		
19	3.11.1.3	JOELHO 45 PVC BRANCO PARA ESGOTO D=40mm (1 1/4")	UN	5,00				5,00		
19	3.11.1.4	TUBO PVC BRANCO P/ESGOTO D=50mm (2") - JUNTA C/ANÉIS	M	15,00				15,00		
19	3.11.1.5	JOELHO PVC BRANCO P/ESGOTO D=50mm (2")	UN	6,00				6,00		
19	3.11.1.6	JOELHO 45 PVC BRANCO PARA ESGOTO D=50mm (2")	UN	1,00				1,00		
19	3.11.1.7	TÊ PVC BRANCO P/ESGOTO D=50MM (2)-JUNTAS SOL.D.	UN	5,00				5,00		
19	3.11.1.8	TERMINAL DE VENTILAÇÃO PVC 50MM	UN	2,00				2,00		
19	3.11.1.9	TUBO PVC BRANCO P/ESGOTO D=100mm (4") - JUNTA C/ANÉIS	M	39,00				39,00		
19	3.11.1.10	JOELHO PVC BRANCO P/ESGOTO D=100mm (4") - JUNTA C/ANÉIS	UN	3,00				3,00		
19	3.11.1.11	JUNÇÃO SIMPLES DE REDUÇÃO PVC P/ESGOTO 100X50mm(4"X2")	UN	1,00				1,00		
19	3.11.1.12	TÊ PVC BRANCO C/REDUÇÃO P/ESGOTO D=100X50mm (4"X2")	UN	3,00				3,00		
19	3.11.1.13	RASGO EM ALVENARIA P/TUBULAÇÕES D=32 A 50mm (1 1/4" A 2")	M	8,00				8,00		
19	3.11.1.14	ENCHIMENTO DE RASGO C/MARGAMASSA DIAM.= 32 A 50mm (1 1/4" A 2")	M	8,00				8,00		
19	3.11.1.15	ESCAVAÇÃO MANUAL DE VALA COM PROFUNDIDADE MENOR OU IGUAL A 1,30 M. AF_03/2016	M3	2,63				2,63		
19	3.11.1.16	REATERRO MANUAL APILOADO COM SOQUETE. AF_10/2017	M3	2,63				2,63		
19	3.11.2.1	CAIXA SIFONADA 150X150X50cm COM GRELHA - PADRÃO POPULAR	UN	3,00				3,00		
19	3.11.2.2	SIFÃO DO TIPO GARRAFACOPO EM PVC 1.1/4" X 1.1/2" - FORNECIMENTO E INSTALAÇÃO. AF_12/2013	UN	3,00				3,00		
19	3.11.2.3	RALO SECO PVC RÍGIDO	UN	4,00				4,00		
19	3.11.3.1	CAIXA INSPEÇÃO NO PASSEIO EM ALVENARIA DI=(50X50)cm, PADRÃO CAGECE	UN	3,00				3,00		
19	3.11.4.1	FILTRO ANAERÓBIO RETANGULAR, EM ALVENARIA COM TIJOLOS CERÂMICOS MACIÇOS, DIMENSÕES INTERNAS: 1,4 X 3,0 X 1,67 M, VOLUME ÚTIL: 5040 L (PARA 32 CONTRIBUINTES). AF_05/2018	UN	1,00				1,00		
19	3.11.4.2	SUMIDOURO RETANGULAR, EM ALVENARIA COM TIJOLOS CERÂMICOS MACIÇOS, DIMENSÕES INTERNAS: 0,8 X 1,4 X 3,0 M, ÁREA DE INFILTRAÇÃO: 13,2 M² (PARA 5 CONTRIBUINTES). AF_05/2018	UN	1,00				1,00		
19	3.11.4.3	TANQUE SÉPTICO CIRCULAR, EM CONCRETO PRÉ-MOLDADO, DIÂMETRO INTERNO = 1,40 M, ALTURA INTERNA = 2,50 M, VOLUME ÚTIL: 3483,6 L (PARA 13 CONTRIBUINTES). AF_05/2018	UN	1,00				1,00		
20	Evento	LIMPEZA	R\$	1.289,36	1.289,36					
20	5.1.1	LIMPEZA DE PISO EM ÁREA URBANIZADA	M2	883,12	883,12					

PACOTICE, 28 de março de 2023

Local e Data

Responsável Técnico: 0

CREA / CAU: 0

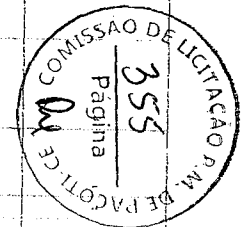

Francisco Bruno Ferreira Gomes
ENGENHEIRO CIVIL
CREA-AM-01196625291/CREA-CE-357354CE

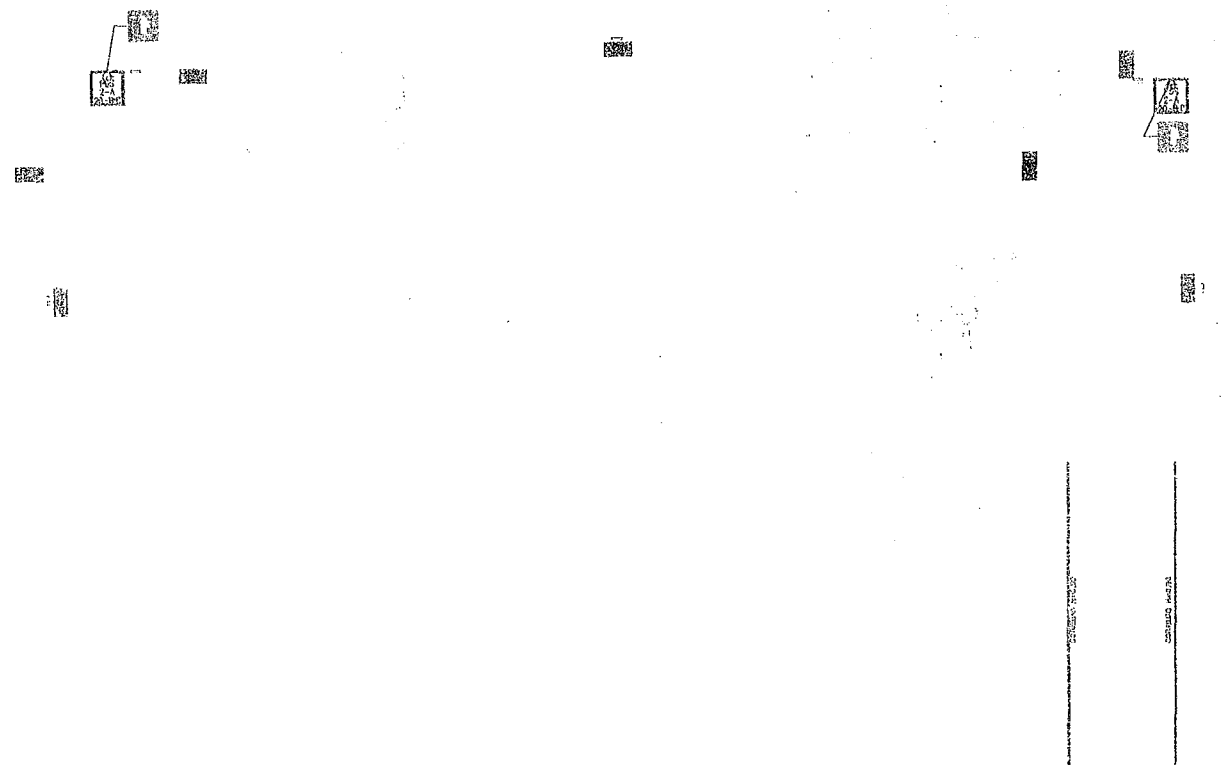

(01) PLANTA BAIXA - TERREO

Francisco Bruno Ferreira Gomes
 ENGENHEIRO CIVIL
 CREA-AM-0419662529 / CREA-CE-357354CE



Nº	EMPRESA	VIA	VIA	VIA	VIA
01	FRANCOIS				

DESCRIÇÃO DO OBJETO: OBRAS DE REFORMA DO SALÃO DE ESPORTES, COM INSTALAÇÃO DE QUADRA POLIESPORTIVA, REFORMA DE BANHEIROS E PISIS, REFORMA DA COZINHA E REFORMA DO LABORATÓRIO DE QUÍMICA, COM ABERTURA DE COFRES EM ALUMÍNIO E VEDANTE EM TUBO DE ALUMÍNIO, COM ABERTURA EM TUBO DE ALUMÍNIO E VEDANTE EM TUBO DE ALUMÍNIO.

PREÇO MÁXIMO PARA EMPÊTIMO DE INSCRIÇÃO DE R\$ 1.500.000,00 (UM MIL E QUINHENTOS MIL REAIS) EM FORÇA COM AVALIAÇÃO DE 10% (DEZ POR CENTOS) EM FAVOR DO EMPRETEDOR, VALOR DO EMPÊTIMO DE INSCRIÇÃO DE R\$ 1.500.000,00 (UM MIL E QUINHENTOS MIL REAIS).

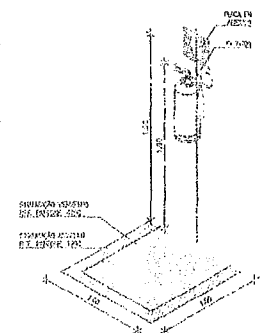
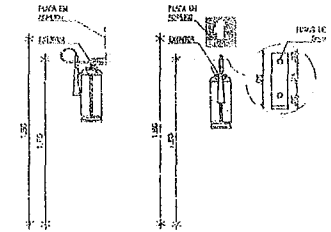

DESCRIÇÃO DO OBJETO: OBRAS DE REFORMA DO SALÃO DE ESPORTES, COM INSTALAÇÃO DE QUADRA POLIESPORTIVA, REFORMA DE BANHEIROS E PISIS, REFORMA DA COZINHA E REFORMA DO LABORATÓRIO DE QUÍMICA, COM ABERTURA DE COFRES EM ALUMÍNIO E VEDANTE EM TUBO DE ALUMÍNIO, COM ABERTURA EM TUBO DE ALUMÍNIO E VEDANTE EM TUBO DE ALUMÍNIO.

- 1 - OBRAS DE REFORMA DO SALÃO DE ESPORTES, COM INSTALAÇÃO DE QUADRA POLIESPORTIVA, REFORMA DE BANHEIROS E PISIS, REFORMA DA COZINHA E REFORMA DO LABORATÓRIO DE QUÍMICA, COM ABERTURA DE COFRES EM ALUMÍNIO E VEDANTE EM TUBO DE ALUMÍNIO, COM ABERTURA EM TUBO DE ALUMÍNIO E VEDANTE EM TUBO DE ALUMÍNIO.
- 2 - OBRAS DE REFORMA DO SALÃO DE ESPORTES, COM INSTALAÇÃO DE QUADRA POLIESPORTIVA, REFORMA DE BANHEIROS E PISIS, REFORMA DA COZINHA E REFORMA DO LABORATÓRIO DE QUÍMICA, COM ABERTURA DE COFRES EM ALUMÍNIO E VEDANTE EM TUBO DE ALUMÍNIO, COM ABERTURA EM TUBO DE ALUMÍNIO E VEDANTE EM TUBO DE ALUMÍNIO.
- 3 - OBRAS DE REFORMA DO SALÃO DE ESPORTES, COM INSTALAÇÃO DE QUADRA POLIESPORTIVA, REFORMA DE BANHEIROS E PISIS, REFORMA DA COZINHA E REFORMA DO LABORATÓRIO DE QUÍMICA, COM ABERTURA DE COFRES EM ALUMÍNIO E VEDANTE EM TUBO DE ALUMÍNIO, COM ABERTURA EM TUBO DE ALUMÍNIO E VEDANTE EM TUBO DE ALUMÍNIO.
- 4 - OBRAS DE REFORMA DO SALÃO DE ESPORTES, COM INSTALAÇÃO DE QUADRA POLIESPORTIVA, REFORMA DE BANHEIROS E PISIS, REFORMA DA COZINHA E REFORMA DO LABORATÓRIO DE QUÍMICA, COM ABERTURA DE COFRES EM ALUMÍNIO E VEDANTE EM TUBO DE ALUMÍNIO, COM ABERTURA EM TUBO DE ALUMÍNIO E VEDANTE EM TUBO DE ALUMÍNIO.
- 5 - OBRAS DE REFORMA DO SALÃO DE ESPORTES, COM INSTALAÇÃO DE QUADRA POLIESPORTIVA, REFORMA DE BANHEIROS E PISIS, REFORMA DA COZINHA E REFORMA DO LABORATÓRIO DE QUÍMICA, COM ABERTURA DE COFRES EM ALUMÍNIO E VEDANTE EM TUBO DE ALUMÍNIO, COM ABERTURA EM TUBO DE ALUMÍNIO E VEDANTE EM TUBO DE ALUMÍNIO.
- 6 - OBRAS DE REFORMA DO SALÃO DE ESPORTES, COM INSTALAÇÃO DE QUADRA POLIESPORTIVA, REFORMA DE BANHEIROS E PISIS, REFORMA DA COZINHA E REFORMA DO LABORATÓRIO DE QUÍMICA, COM ABERTURA DE COFRES EM ALUMÍNIO E VEDANTE EM TUBO DE ALUMÍNIO, COM ABERTURA EM TUBO DE ALUMÍNIO E VEDANTE EM TUBO DE ALUMÍNIO.
- 7 - OBRAS DE REFORMA DO SALÃO DE ESPORTES, COM INSTALAÇÃO DE QUADRA POLIESPORTIVA, REFORMA DE BANHEIROS E PISIS, REFORMA DA COZINHA E REFORMA DO LABORATÓRIO DE QUÍMICA, COM ABERTURA DE COFRES EM ALUMÍNIO E VEDANTE EM TUBO DE ALUMÍNIO, COM ABERTURA EM TUBO DE ALUMÍNIO E VEDANTE EM TUBO DE ALUMÍNIO.
- 8 - OBRAS DE REFORMA DO SALÃO DE ESPORTES, COM INSTALAÇÃO DE QUADRA POLIESPORTIVA, REFORMA DE BANHEIROS E PISIS, REFORMA DA COZINHA E REFORMA DO LABORATÓRIO DE QUÍMICA, COM ABERTURA DE COFRES EM ALUMÍNIO E VEDANTE EM TUBO DE ALUMÍNIO, COM ABERTURA EM TUBO DE ALUMÍNIO E VEDANTE EM TUBO DE ALUMÍNIO.
- 9 - OBRAS DE REFORMA DO SALÃO DE ESPORTES, COM INSTALAÇÃO DE QUADRA POLIESPORTIVA, REFORMA DE BANHEIROS E PISIS, REFORMA DA COZINHA E REFORMA DO LABORATÓRIO DE QUÍMICA, COM ABERTURA DE COFRES EM ALUMÍNIO E VEDANTE EM TUBO DE ALUMÍNIO, COM ABERTURA EM TUBO DE ALUMÍNIO E VEDANTE EM TUBO DE ALUMÍNIO.
- 10 - OBRAS DE REFORMA DO SALÃO DE ESPORTES, COM INSTALAÇÃO DE QUADRA POLIESPORTIVA, REFORMA DE BANHEIROS E PISIS, REFORMA DA COZINHA E REFORMA DO LABORATÓRIO DE QUÍMICA, COM ABERTURA DE COFRES EM ALUMÍNIO E VEDANTE EM TUBO DE ALUMÍNIO, COM ABERTURA EM TUBO DE ALUMÍNIO E VEDANTE EM TUBO DE ALUMÍNIO.

QUADRA POLIESPORTIVA OLÍMPICA

QUADRA POLIESPORTIVA OLÍMPICA - PACOTE DE PROJETOS

PROJETO CH - QUADRA

PRIMEIRA-FASE

PLANTA BAIXA - TERREO

PLANTA BAIXA - 1º ANDAR

DE: OFF. ENGENHEIRO CIVIL

01/01

[Handwritten mark]

DATA	DESCRIÇÃO	VALOR
01/01/2011	PROJETO E EXECUÇÃO DE OBRAS	10.000,00
02/01/2011	PROJETO E EXECUÇÃO DE OBRAS	10.000,00
03/01/2011	PROJETO E EXECUÇÃO DE OBRAS	10.000,00
04/01/2011	PROJETO E EXECUÇÃO DE OBRAS	10.000,00
05/01/2011	PROJETO E EXECUÇÃO DE OBRAS	10.000,00



FRANCISCO BRUNO FERREIRA GOMES
 ENGENHEIRO CIVIL
 CREA-AM-041962529 CREA-CE-157354CE

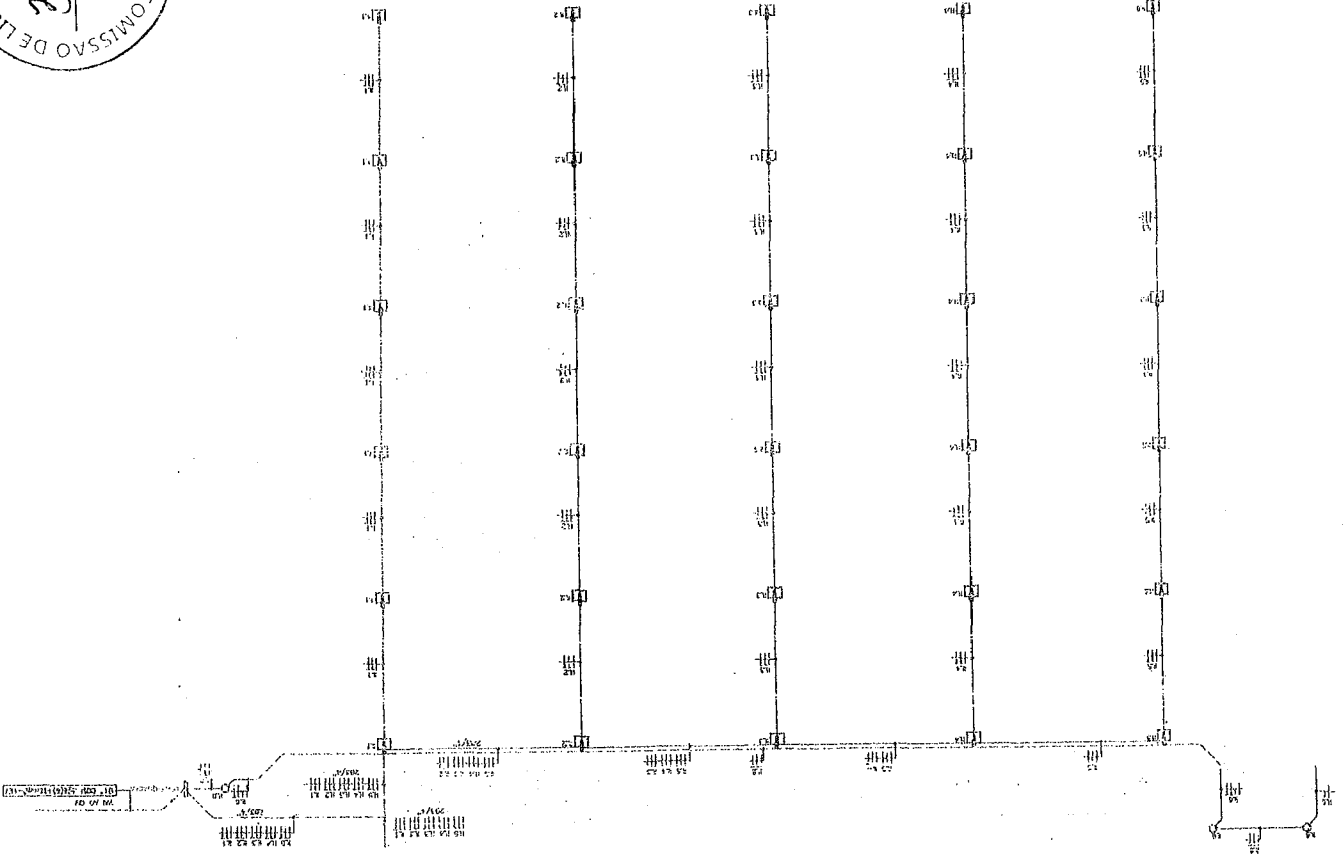
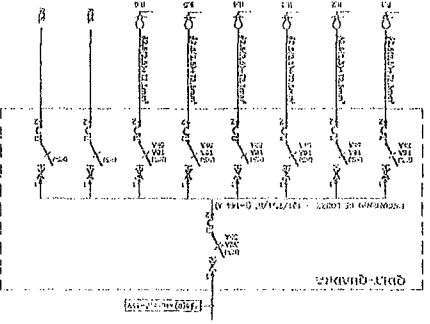

ITEM	DESCRIÇÃO	QUANTIDADE	VALOR UNITÁRIO	VALOR TOTAL
1
2
3
4
5

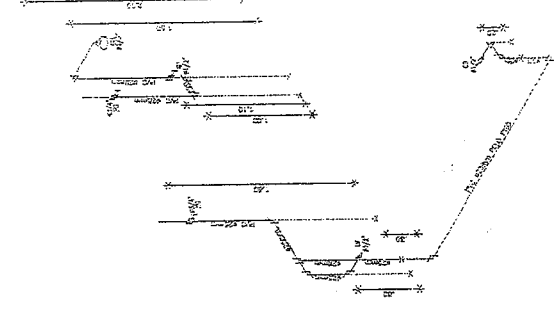
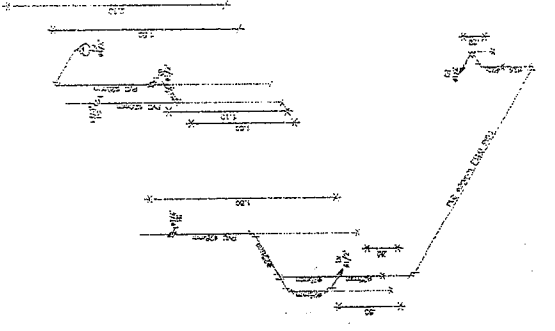
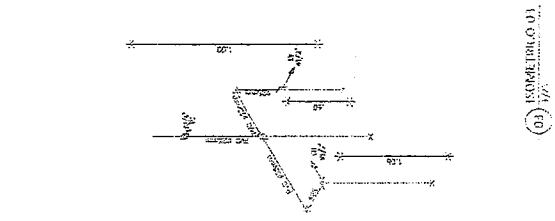

R

R

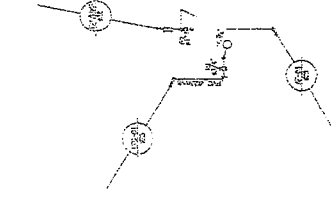
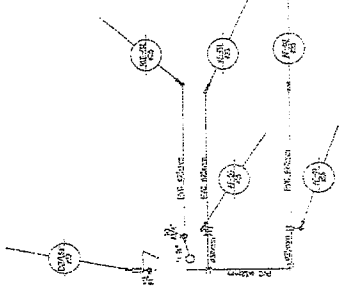

(01) DEL. CÂMERA D'ÁGUA 03 (VARREDU) 1/25
Francisco Bruno Paes de Gomes
ENGENHEIRO-CIVIL
CREA-AM 0415662/29 - CREA-CE 3573/94CE

(02) DEL. CÂMERA D'ÁGUA 01 (VARREDU) 1/25

(07) DEL. CÂMERA D'ÁGUA 02 1/25

QUADRA POLIESPORATIVA - TÊNIS LÚDICA

QUADRA POLIESPORATIVA - TÊNIS LÚDICA	PROJETO INDIVIDUALIZADO	CÂMERA
QUADRA POLIESPORATIVA - TÊNIS LÚDICA	PROJETO INDIVIDUALIZADO	CÂMERA
QUADRA POLIESPORATIVA - TÊNIS LÚDICA	PROJETO INDIVIDUALIZADO	CÂMERA
QUADRA POLIESPORATIVA - TÊNIS LÚDICA	PROJETO INDIVIDUALIZADO	CÂMERA

01	02	03	04	05	06	07	08	09	10
01	02	03	04	05	06	07	08	09	10
01	02	03	04	05	06	07	08	09	10
01	02	03	04	05	06	07	08	09	10
01	02	03	04	05	06	07	08	09	10

(01) DEL. CÂMERA D'ÁGUA 01 1/25

[Handwritten mark]

QUANTIDADE	DESCRIÇÃO	UNIDADE
01	1000000	01
02	2000000	02
03	3000000	03
04	4000000	04
05	5000000	05
06	6000000	06
07	7000000	07
08	8000000	08
09	9000000	09
10	10000000	10
11	11000000	11

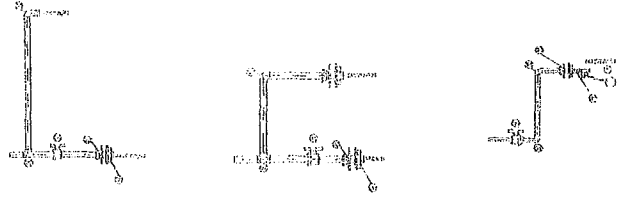

01 CAIXA D'ÁGUA
PARA SIA SIA SIA SIA

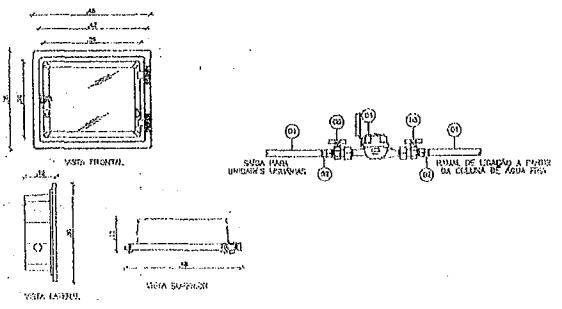

ITEM	DESCRIÇÃO	UNIDADE	SUMO	VALOR
01	CAIXA D'ÁGUA	PC	02	2000000
02	CAIXA D'ÁGUA	PC	01	1000000
03	CAIXA D'ÁGUA	PC	01	1000000
04	CAIXA D'ÁGUA	PC	01	1000000
05	CAIXA D'ÁGUA	PC	01	1000000
06	CAIXA D'ÁGUA	PC	01	1000000
07	CAIXA D'ÁGUA	PC	01	1000000
08	CAIXA D'ÁGUA	PC	01	1000000
09	CAIXA D'ÁGUA	PC	01	1000000
10	CAIXA D'ÁGUA	PC	01	1000000
11	CAIXA D'ÁGUA	PC	01	1000000

02 HIDRÔMETRO
PARA SIA SIA SIA SIA

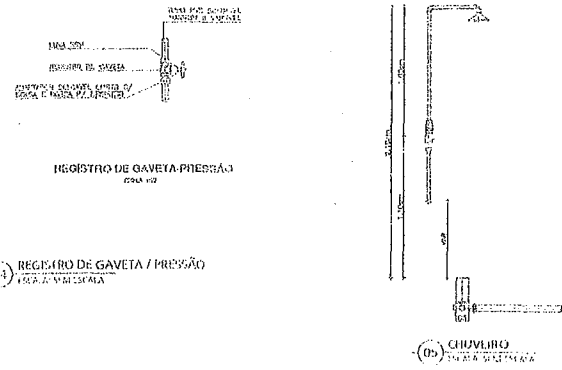
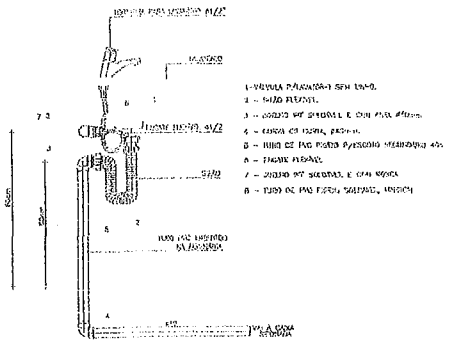

03 REGISTRO DE GAVETA / PRESSÃO
PARA SIA SIA SIA SIA

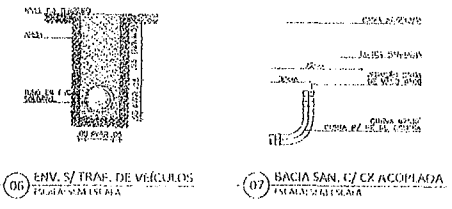

04 ENV. S/ TRAF. DE VEÍCULOS
PARA SIA SIA SIA SIA

05 BACIA SAN. C/ CR ACOPADA
PARA SIA SIA SIA SIA

06 LAVATÓRIO
PARA SIA SIA SIA SIA



Francisco Bruno Ferreira Gomes
ENGENHEIRO CIVIL
 CREA-AM: 0419662529 / CREA-CE: 357354CE

QUADRA POLIESPORTIVA DE LICITAÇÃO

QUADRA POLIESPORTIVA CLÍNICA PACOIL-CE
 PROJETO HIDRÁULICO - QUADRA
 CENTRO DE ESPORTES

DE: 01/02/2024 (0,5/0,5)

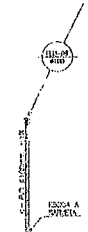
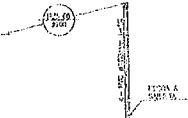
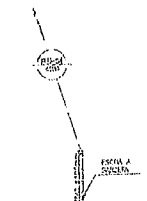

01 PLANTA BASE - FURILCO

LEGENDA

	ÁREA A SER PAVIMENTADA
	ÁREA A SER PAVIMENTADA COM O MATERIAL INDICADO
	ÁREA A SER PAVIMENTADA COM O MATERIAL INDICADO E ACABAMENTO ESPECIFICADO
	ÁREA A SER PAVIMENTADA COM O MATERIAL INDICADO, ACABAMENTO ESPECIFICADO E COR ESPECIFICADA
	ÁREA A SER PAVIMENTADA COM O MATERIAL INDICADO, ACABAMENTO ESPECIFICADO, COR ESPECIFICADA E TEXTURA ESPECIFICADA
	ÁREA A SER PAVIMENTADA COM O MATERIAL INDICADO, ACABAMENTO ESPECIFICADO, COR ESPECIFICADA, TEXTURA ESPECIFICADA E ALTURA ESPECIFICADA
	ÁREA A SER PAVIMENTADA COM O MATERIAL INDICADO, ACABAMENTO ESPECIFICADO, COR ESPECIFICADA, TEXTURA ESPECIFICADA, ALTURA ESPECIFICADA E RAMPANTE ESPECIFICADO
	ÁREA A SER PAVIMENTADA COM O MATERIAL INDICADO, ACABAMENTO ESPECIFICADO, COR ESPECIFICADA, TEXTURA ESPECIFICADA, ALTURA ESPECIFICADA, RAMPANTE ESPECIFICADO E DRENAGEM ESPECIFICADA



Francisco Bruno Ferreira Gomes
ENGENHEIRO CIVIL
 CREA-AM: 04196625291 / CREA-CE: 357354/CE

QUADRA POLIESPORTIVA OITICICA	
COMISSÃO QUADRA POLIESPORTIVA OITICICA - PACOTI - CE	
PROJETO PLUVIAL - QUADRA	
Nº: 01/2024 Nº: 01/2024 Nº: 01/2024 Nº: 01/2024 Nº: 01/2024	DATA: 01/08/2024 DATA: 01/08/2024 DATA: 01/08/2024 DATA: 01/08/2024 DATA: 01/08/2024
Nº: 01/2024 Nº: 01/2024 Nº: 01/2024 Nº: 01/2024 Nº: 01/2024	Nº: 01/2024 Nº: 01/2024 Nº: 01/2024 Nº: 01/2024 Nº: 01/2024
Nº: 01/2024 Nº: 01/2024 Nº: 01/2024 Nº: 01/2024 Nº: 01/2024	Nº: 01/2024 Nº: 01/2024 Nº: 01/2024 Nº: 01/2024 Nº: 01/2024
Nº: 01/2024 Nº: 01/2024 Nº: 01/2024 Nº: 01/2024 Nº: 01/2024	

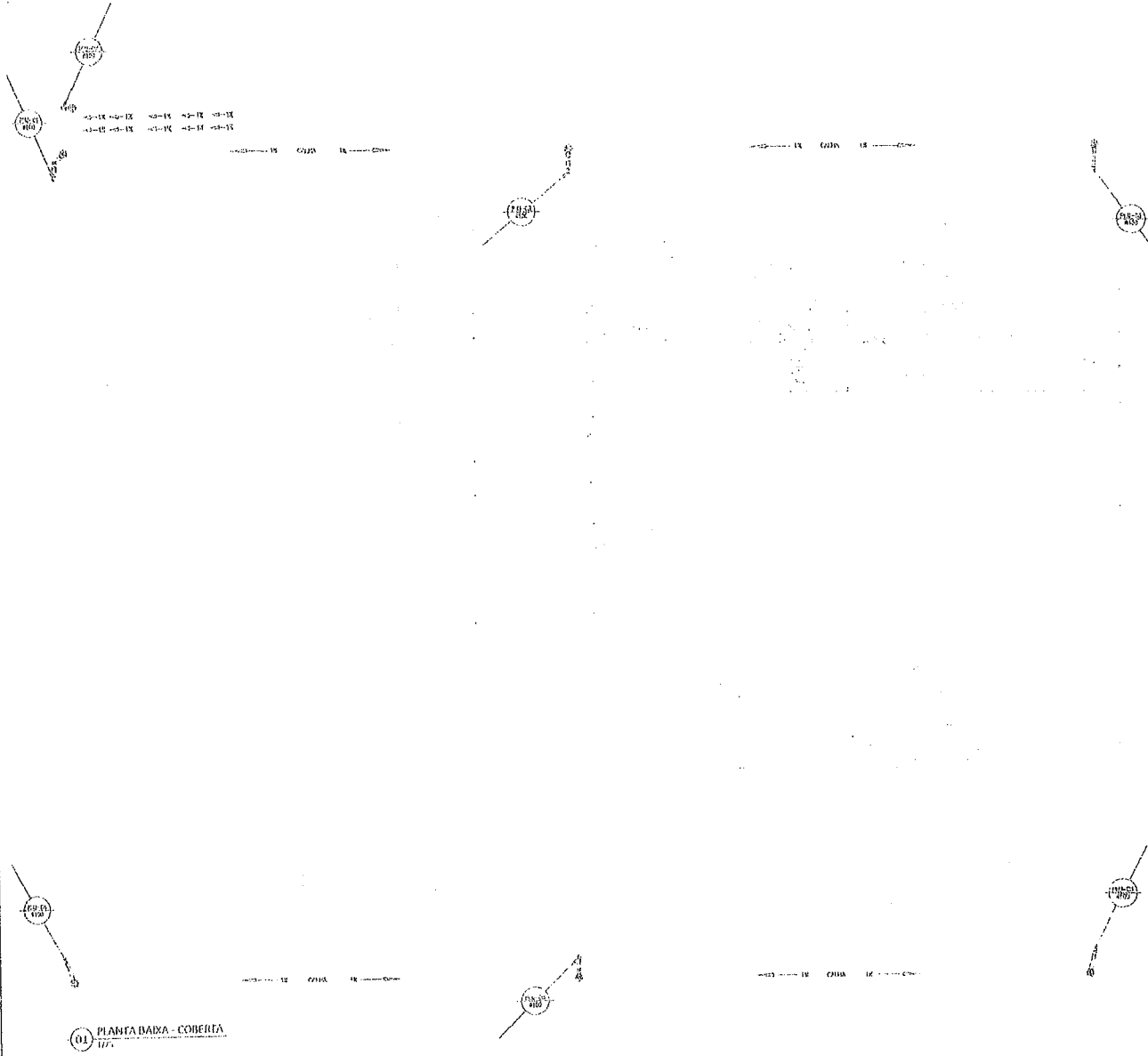

LEGENDA	
	CONCRETO
	MUR DE ALVENARIA DE CIMENTO E AREIA
	MUR DE ALVENARIA DE CIMENTO E AREIA COM ISOLAMENTO TÉRMICO
	LAJE DE CONCRETO
	ARMADURA DE FERRO
	ARMADURA DE FERRO
	ARMADURA DE FERRO
	ARMADURA DE FERRO
	MUR DE ALVENARIA DE CIMENTO E AREIA COM ISOLAMENTO TÉRMICO
	MUR DE ALVENARIA DE CIMENTO E AREIA COM ISOLAMENTO TÉRMICO
	MUR DE ALVENARIA DE CIMENTO E AREIA COM ISOLAMENTO TÉRMICO

COMISSÃO DE LICITAÇÃO P.M. DE PACOTI-CE
Página 362

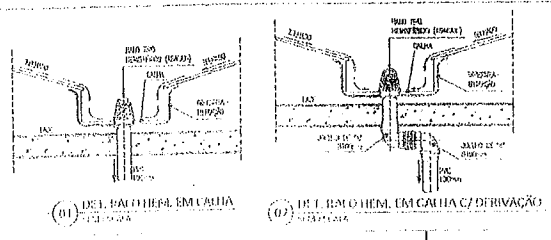
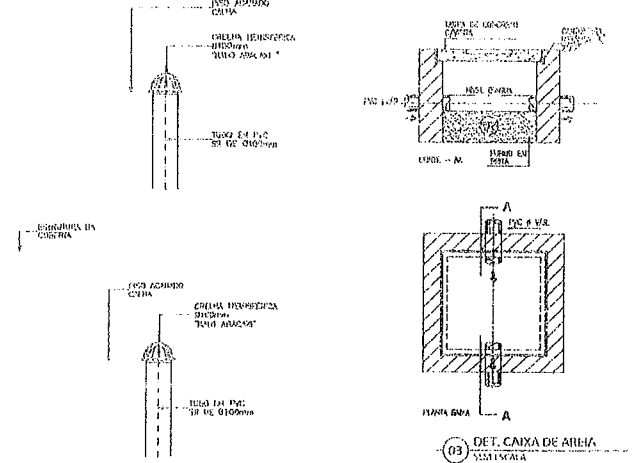

Francisco Bruno Ferreira Gomes
ENGENHEIRO CIVIL
CREA-AM-0419662529 / CREA-CE-357354CE

QUADRA POLIESPORTIVA CICLICA			QUADRA POLIESPORTIVA CICLICA - PACOTI-CE		
01	ORÇAMENTO		01	PROJEITO PLURAL - QUADRA	
02	ORÇAMENTO		02	PROJEITO PLURAL - QUADRA	
03	ORÇAMENTO		03	PROJEITO PLURAL - QUADRA	
04	ORÇAMENTO		04	PROJEITO PLURAL - QUADRA	
05	ORÇAMENTO		05	PROJEITO PLURAL - QUADRA	
06	ORÇAMENTO		06	PROJEITO PLURAL - QUADRA	
07	ORÇAMENTO		07	PROJEITO PLURAL - QUADRA	
08	ORÇAMENTO		08	PROJEITO PLURAL - QUADRA	
09	ORÇAMENTO		09	PROJEITO PLURAL - QUADRA	
10	ORÇAMENTO		10	PROJEITO PLURAL - QUADRA	
11	ORÇAMENTO		11	PROJEITO PLURAL - QUADRA	
12	ORÇAMENTO		12	PROJEITO PLURAL - QUADRA	

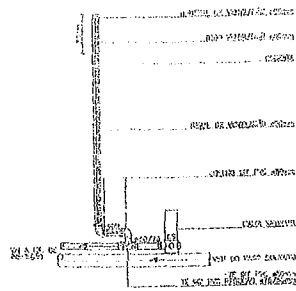

01 COLUNA DE VENTILAÇÃO
TUBO A VENTILAR

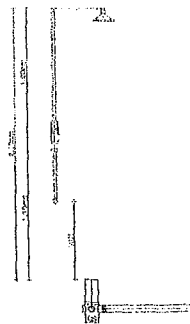

02 CHUVEIRO
TUBO A VENTILAR

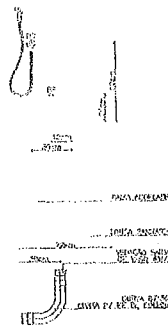

03 BAC SANITÁRIA C/ ACÓPLADA
TUBO A VENTILAR

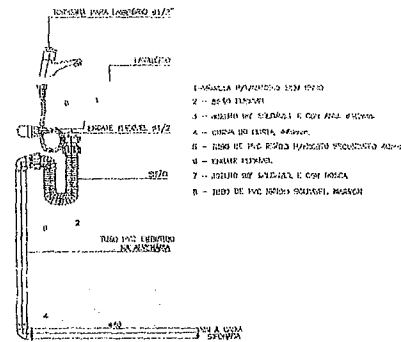

04 LAVATÓRIO
TUBO A VENTILAR

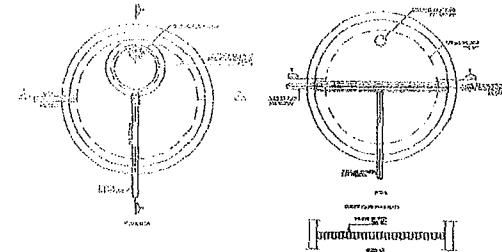

05 FILTRO ANAERÓBICO
TUBO A VENTILAR

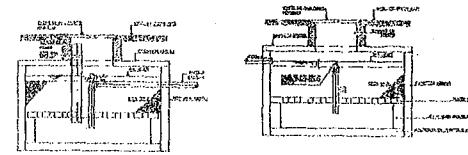

08 CAIXA DE INSPEÇÃO
TUBO A VENTILAR

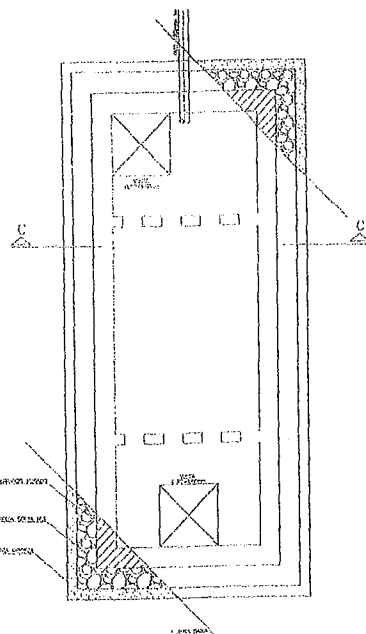

07 FOSSA SÉPTICA
TUBO A VENTILAR

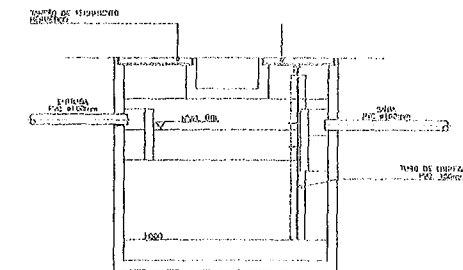
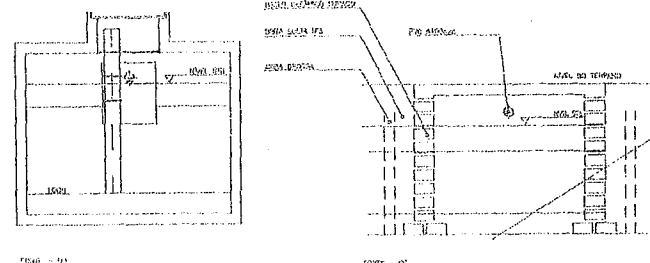

06 DETALHES DA COBERTA / VENTILAÇÃO

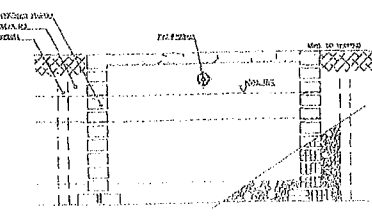

09 LAVATÓRIO
TUBO A VENTILAR



Francisco Bruno Pereira Gomes
ENGENHEIRO CIVIL
CREA-AM-0419662529 / CREA-CE-357354CE

01 DETALHES DA COBERTA / VENTILAÇÃO

1	PROPOSTA				
2	PROPOSTA				
3	PROPOSTA				
4	PROPOSTA				
5	PROPOSTA				

QUADRA POLIESPORTIVA PÚBLICA	
Cidade: QUADRA POLIESPORTIVA PÚBLICA - PACOTI - CE	
PROJETO SANITÁRIO - QUADRA	
Escala: 1:50	
Data: 10/02/2024	
DE: 011.511.002.R05	
02/02	

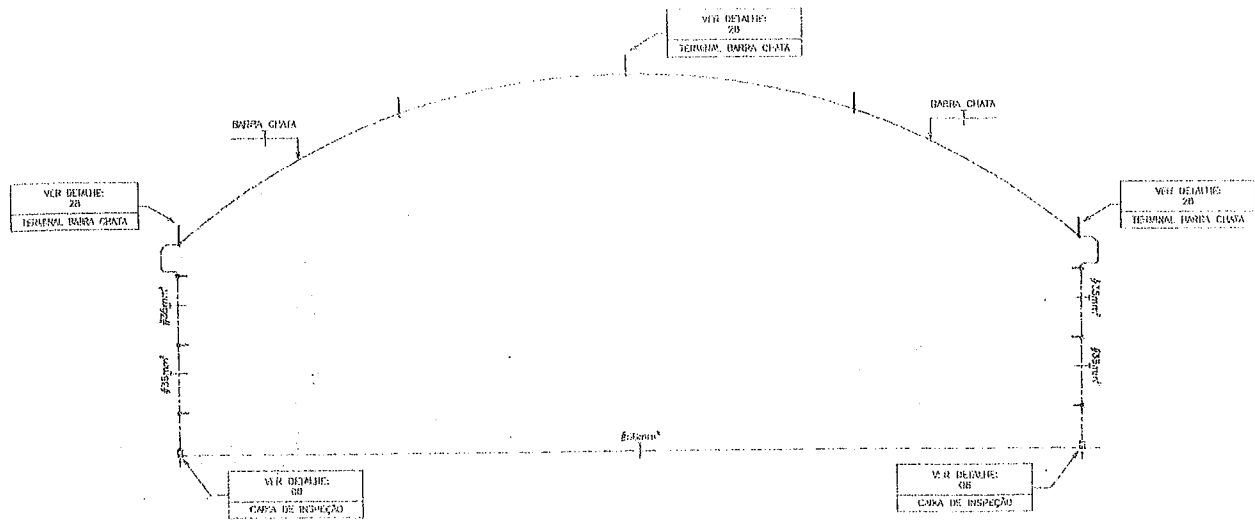

(01) DETALHE VERTICAL

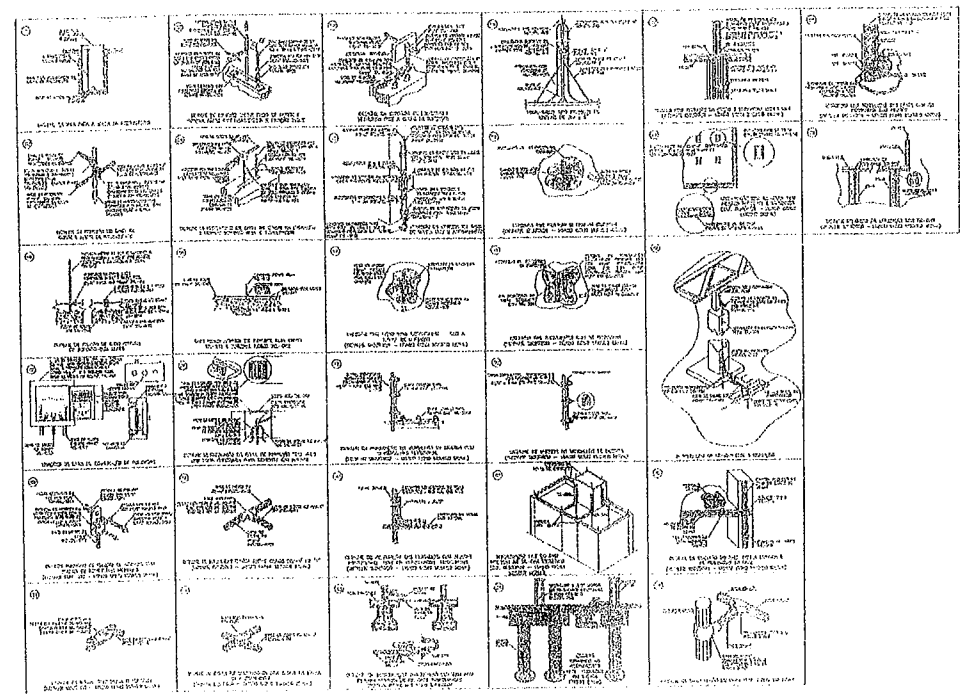

Francisco Bruno Ferreira Gomes
 ENGENHEIRO CIVIL
 CREA-AM: 0419662529 / CREA-CE: 35735ACE

QUADRA POLIESPORTIVA OFICIAL	
Nome do Projeto: QUADRA POLIESPORTIVA OFICIAL	PACOTI - CE
Descrição do Projeto: PROJETO SPDA - QUADRA	
Localização: LOCAL A DESCRIBER	
Nome do Profissional: FRANCISCO BRUNO FERREIRA GOMES	
Registro Profissional: 0419662529	
Assinatura: <i>[Handwritten Signature]</i>	
Data: 15/05/2018	
Escala: 1:50	
Projeto: 03/03	

8

FUNDAÇÕES

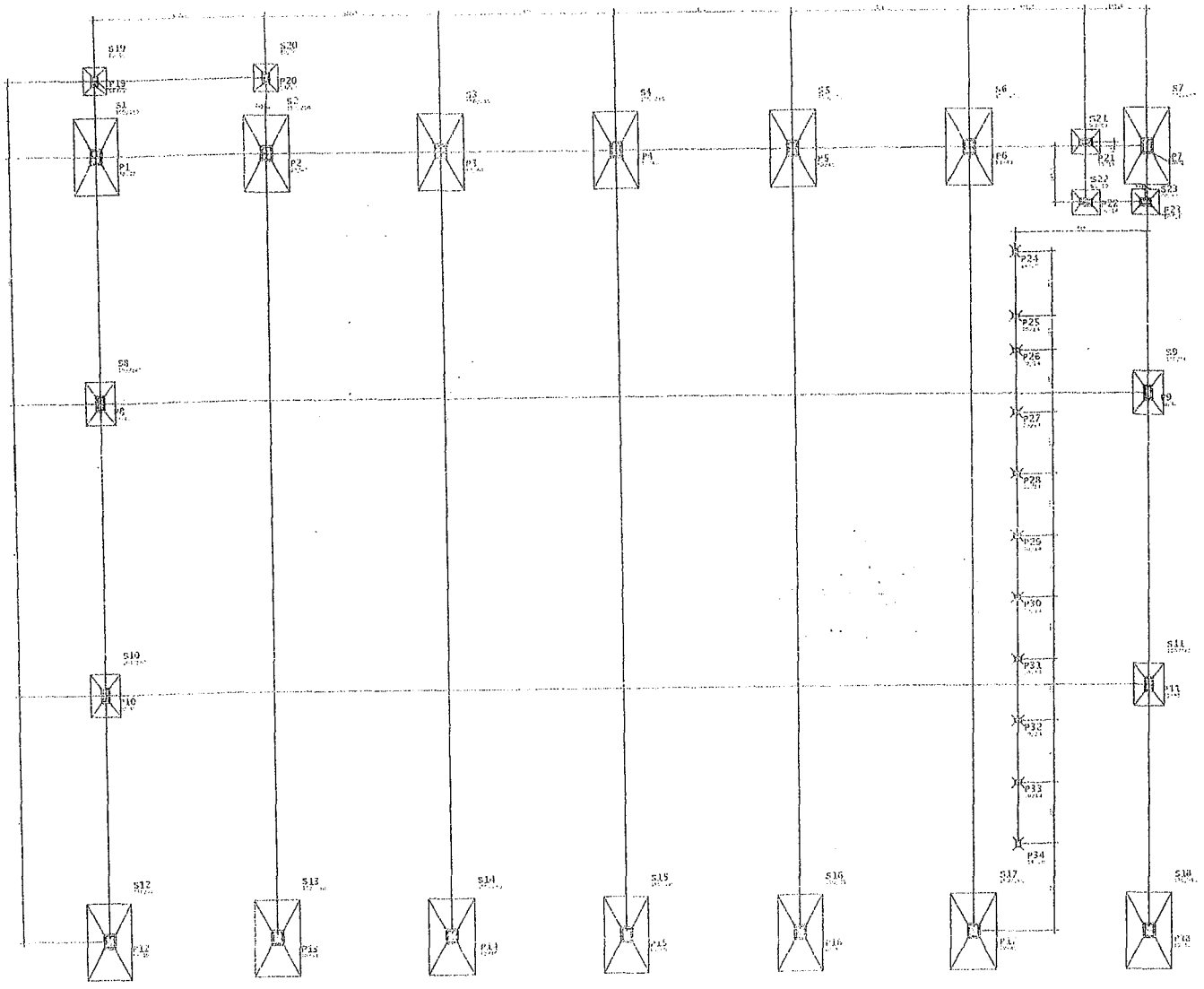

Francisco Bruno Ferreira Gomes
ENGENHEIRO CIVIL
 CREA-AM: 041956252/1 CREA-CE: 35736/ACE

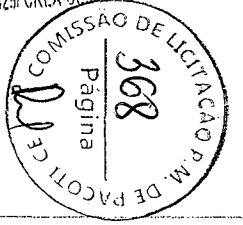

- NOTAS:
- CORRIMENTO DAS ARMADURAS:
 - LARGES = 2,5cm
 - VEIGAS = 3,0cm
 - PILARES = 3,0cm
 - FUNDAÇÕES = 4,0cm
 - CONCRETO: CLASSE C25
 RELAÇÃO AGUA/CEMENTO: A/C = 0,55

		PROJETOS ESTRUTURAIS END: RUA SENECA, 111 - JARDIM SÃO CARLOS - FORTALEZA - CE FONE: (085) 3241.1111 - FAX: (085) 3241.1112 E-MAIL: FBF@GMAIL.COM	
CLIENTE:		ENDEREÇO:	
OBRA:		NO. DO PROJETO:	
ENGENHEIRO:		DATA:	
ASSINATURA DO ARQUITETO:		ESCALA:	
DATA:		NO. DA PRONCHA:	
DATA:		01	
DATA:		R00	

LOCALIZAÇÃO DAS SAPATAS E PULMEIS

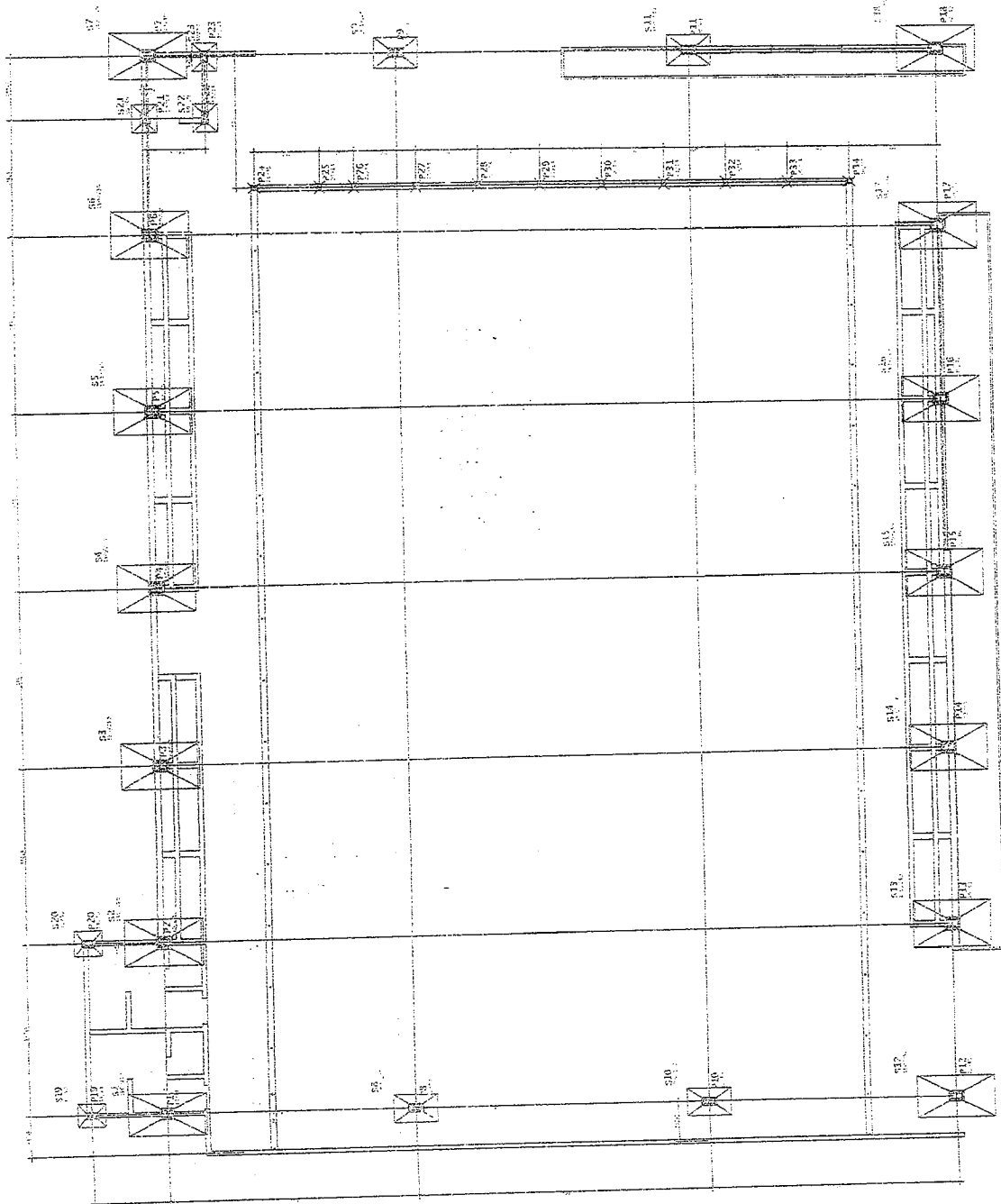

FRANCISCO BUENO FERREIRO GOMES
 ENGENHEIRO CIVIL
 CREA-AM/04156823/91 OREAN-CE-35758/06



NOTAS:
 1) CONCRETO DOS ARMADURES:
 -LARGES = 2,5cm
 -VIGAS = 3,0cm
 -PILARES = 3,0cm
 -FUNDIÇÕES = 4,0cm
 2) CONCRETO RELAÇÃO ÁGUA/CEMENTO: 0,55

EMPRESA RESPONSÁVEL
 HIRÓ LEFOS ESTRUUTURALS
 Lda
 Rua da Liberdade, 100
 1300-000, LISBOA, Portugal
 N.º de Registo: 11015/2003
 N.º de Identificação Fiscal: 504410478

CLIENTE:
 OBRA:
 ESCALA:
 DATA:
 Nº. do Projeto:
 01A

desenho e/ou prancha
 autoriza
 em 15 pranchas

emp. projetar
 R00

[Handwritten mark]

S1 A S7 - S12 A S18

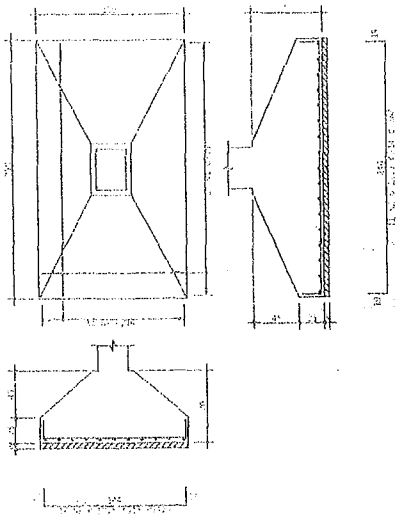

S8 A S11

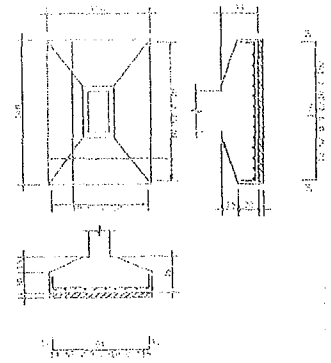

S19 A S21

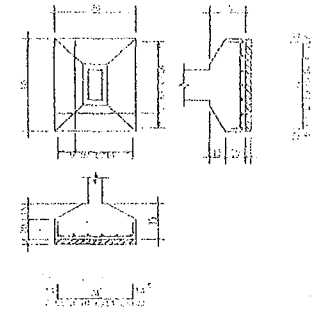

ACO	PROF	MT	RODADA	COMPRIMENTO	ÁREA	PESO
S1 A S7 - S12 A S18	(S1)	10	10	10	10	10
S8 A S11	(S8)	10	10	10	10	10
S19 A S21	(S19)	10	10	10	10	10
P1 A P7 - P12 A P18	(P1)	10	10	10	10	10
P3 A P11	(P3)	10	10	10	10	10
P19 A P23	(P19)	10	10	10	10	10
P24 A P34	(P24)	10	10	10	10	10

TAXA	RESERVA DE AÇO		PESO
	DETA	COMPR	
20%	10	10	10
30%	10	10	10
40%	10	10	10
50%	10	10	10
60%	10	10	10
70%	10	10	10
80%	10	10	10
90%	10	10	10
Peso Total	60A		3637 Kg
Peso Total	50A		

P1 A P7 - P12 A P18 COBERTA

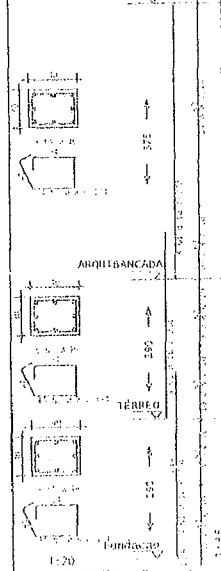

P19 A P23 COBERTA

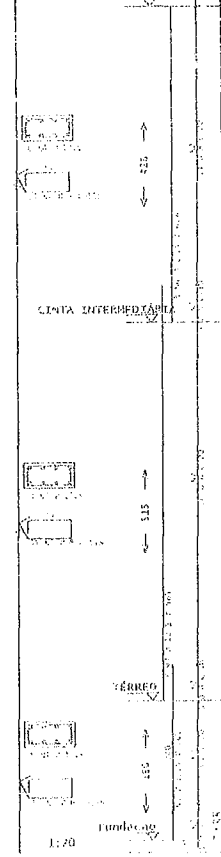

P19 A P23 GALVA D'ÁGUA

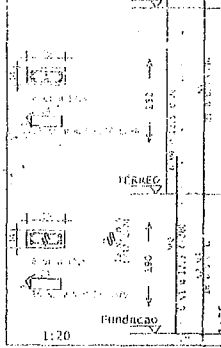

P24 A P34 CINTA ALAMBRADO

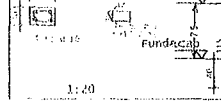

Francisco Bruno Pereira Gomes
 ENGENHEIRO CIVIL
 CREA-AM-0413662529 / CREA-CC-367354CE

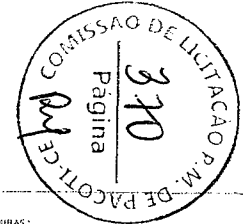

- NOTAS:
- COBERTURA DAS ABACAXAS:
 - LAVAS = 2,5cm
 - VIGAS = 2,0cm
 - PELARES = 1,0cm
 - FUNDACOES = 4,0cm
 - CONCRETO: CLASSE C25
 RELACAO AREIA/FUNDO: 8/1 0,55

PROJETOS ESTRUTURALS	
CLIENTE: _____	ENDEREÇO: _____
ENGENHEIRO: _____	NO. DO PROJETO: _____
DEPOSITOS NA PRIMEIRA _____	ASSINATURA: _____
DATA: _____	NO. DA PRANCHETA: 02
DATA: _____	ROO

CINTAMENTO TERREO

DETALHE ESTRUTURA APOIC ALANBRADO

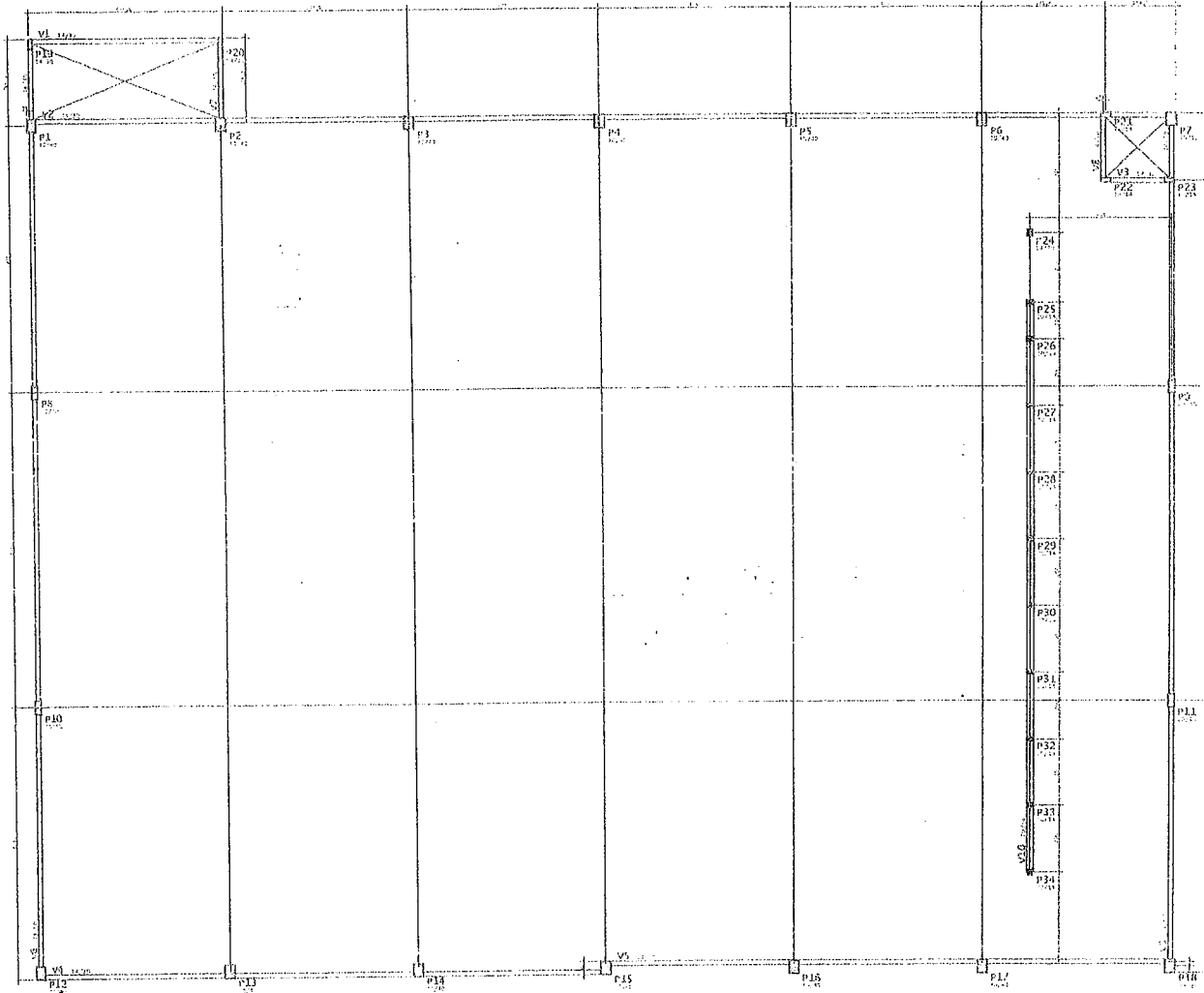
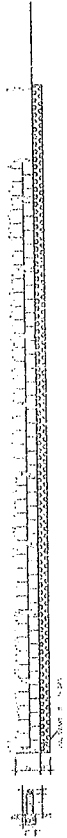

Francisco Bruno Ferreira Gomes
 ENGENHEIRO CIVIL
 CREA-AM: 0419662529 / CREA-CE: 15775/MGE



NOTAS:

- 1) CONCRETO DAS ARMADURAS:
 - AÇULS = 2,5cm
 - VIGAS = 3,0cm
 - PILARES = 4,0cm
 - FUNDACOES = 4,0cm
- 2) CONCRETO: CLASSE C25
 RELACÃO ÁGUA/CIMENTO: N° 0,55

		PROJETOS ESTRUTURAIS S. B. FERREIRA GOMES ENGENHEIRO CIVIL CREA-AM: 0419662529 / CREA-CE: 15775/MGE	
CLIENTE: <u> </u>		ENDEREÇO: <u> </u>	
OBRA: <u> </u>		NO. DO PROJETO: <u> </u>	
descrição da prancha <u> </u>		escala <u> </u>	no. da prancha <u> </u>
data: <u> </u>		03	
data: <u> </u>		R01	

ITEM	QUANTIDADE	UNIDADE	TOTAL
1	1,00	m	1,00
2	1,00	m	1,00
3	1,00	m	1,00
4	1,00	m	1,00
5	1,00	m	1,00
6	1,00	m	1,00
7	1,00	m	1,00
8	1,00	m	1,00
9	1,00	m	1,00
10	1,00	m	1,00
11	1,00	m	1,00
12	1,00	m	1,00
13	1,00	m	1,00
14	1,00	m	1,00
15	1,00	m	1,00
16	1,00	m	1,00
17	1,00	m	1,00
18	1,00	m	1,00
19	1,00	m	1,00
20	1,00	m	1,00
21	1,00	m	1,00
22	1,00	m	1,00
23	1,00	m	1,00
24	1,00	m	1,00
25	1,00	m	1,00
26	1,00	m	1,00
27	1,00	m	1,00
28	1,00	m	1,00
29	1,00	m	1,00
30	1,00	m	1,00
31	1,00	m	1,00
32	1,00	m	1,00
33	1,00	m	1,00
34	1,00	m	1,00
35	1,00	m	1,00
36	1,00	m	1,00
37	1,00	m	1,00
38	1,00	m	1,00
39	1,00	m	1,00
40	1,00	m	1,00
41	1,00	m	1,00
42	1,00	m	1,00
43	1,00	m	1,00
44	1,00	m	1,00
45	1,00	m	1,00
46	1,00	m	1,00
47	1,00	m	1,00
48	1,00	m	1,00
49	1,00	m	1,00
50	1,00	m	1,00
51	1,00	m	1,00
52	1,00	m	1,00
53	1,00	m	1,00
54	1,00	m	1,00
55	1,00	m	1,00
56	1,00	m	1,00
57	1,00	m	1,00
58	1,00	m	1,00
59	1,00	m	1,00
60	1,00	m	1,00
61	1,00	m	1,00
62	1,00	m	1,00
63	1,00	m	1,00
64	1,00	m	1,00
65	1,00	m	1,00
66	1,00	m	1,00
67	1,00	m	1,00
68	1,00	m	1,00
69	1,00	m	1,00
70	1,00	m	1,00
71	1,00	m	1,00
72	1,00	m	1,00
73	1,00	m	1,00
74	1,00	m	1,00
75	1,00	m	1,00
76	1,00	m	1,00
77	1,00	m	1,00
78	1,00	m	1,00
79	1,00	m	1,00
80	1,00	m	1,00
81	1,00	m	1,00
82	1,00	m	1,00
83	1,00	m	1,00
84	1,00	m	1,00
85	1,00	m	1,00
86	1,00	m	1,00
87	1,00	m	1,00
88	1,00	m	1,00
89	1,00	m	1,00
90	1,00	m	1,00
91	1,00	m	1,00
92	1,00	m	1,00
93	1,00	m	1,00
94	1,00	m	1,00
95	1,00	m	1,00
96	1,00	m	1,00
97	1,00	m	1,00
98	1,00	m	1,00
99	1,00	m	1,00
100	1,00	m	1,00

ITEM	QUANTIDADE	UNIDADE	TOTAL
1	1,00	m	1,00
2	1,00	m	1,00
3	1,00	m	1,00
4	1,00	m	1,00
5	1,00	m	1,00
6	1,00	m	1,00
7	1,00	m	1,00
8	1,00	m	1,00
9	1,00	m	1,00
10	1,00	m	1,00
11	1,00	m	1,00
12	1,00	m	1,00
13	1,00	m	1,00
14	1,00	m	1,00
15	1,00	m	1,00
16	1,00	m	1,00
17	1,00	m	1,00
18	1,00	m	1,00
19	1,00	m	1,00
20	1,00	m	1,00
21	1,00	m	1,00
22	1,00	m	1,00
23	1,00	m	1,00
24	1,00	m	1,00
25	1,00	m	1,00
26	1,00	m	1,00
27	1,00	m	1,00
28	1,00	m	1,00
29	1,00	m	1,00
30	1,00	m	1,00
31	1,00	m	1,00
32	1,00	m	1,00
33	1,00	m	1,00
34	1,00	m	1,00
35	1,00	m	1,00
36	1,00	m	1,00
37	1,00	m	1,00
38	1,00	m	1,00
39	1,00	m	1,00
40	1,00	m	1,00
41	1,00	m	1,00
42	1,00	m	1,00
43	1,00	m	1,00
44	1,00	m	1,00
45	1,00	m	1,00
46	1,00	m	1,00
47	1,00	m	1,00
48	1,00	m	1,00
49	1,00	m	1,00
50	1,00	m	1,00
51	1,00	m	1,00
52	1,00	m	1,00
53	1,00	m	1,00
54	1,00	m	1,00
55	1,00	m	1,00
56	1,00	m	1,00
57	1,00	m	1,00
58	1,00	m	1,00
59	1,00	m	1,00
60	1,00	m	1,00
61	1,00	m	1,00
62	1,00	m	1,00
63	1,00	m	1,00
64	1,00	m	1,00
65	1,00	m	1,00
66	1,00	m	1,00
67	1,00	m	1,00
68	1,00	m	1,00
69	1,00	m	1,00
70	1,00	m	1,00
71	1,00	m	1,00
72	1,00	m	1,00
73	1,00	m	1,00
74	1,00	m	1,00
75	1,00	m	1,00
76	1,00	m	1,00
77	1,00	m	1,00
78	1,00	m	1,00
79	1,00	m	1,00
80	1,00	m	1,00
81	1,00	m	1,00
82	1,00	m	1,00
83	1,00	m	1,00
84	1,00	m	1,00
85	1,00	m	1,00
86	1,00	m	1,00
87	1,00	m	1,00
88	1,00	m	1,00
89	1,00	m	1,00
90	1,00	m	1,00
91	1,00	m	1,00
92	1,00	m	1,00
93	1,00	m	1,00
94	1,00	m	1,00
95	1,00	m	1,00
96	1,00	m	1,00
97	1,00	m	1,00
98	1,00	m	1,00
99	1,00	m	1,00
100	1,00	m	1,00

FRANCISCO BUENO FERREIRO GOMES
ENGENHEIRO CIVIL
 CREA-AM-104196/25291-0/CP-064343/04/2002

COMISSÃO DELIBERATIVA P.M. DE PACOVA
 372
 Página
Rubrica

NOTAS:
 1) SONDAMENTO DAS ABUNDÂNCIAS:
 -ALARGES = 2,5cm
 -VARGAS = 3,0cm
 -PLUMBOS = 3,0cm
 -FUNDACÕES = 3,0cm
 2) CONCRETO: CLASSE C25
 PELAÇO ASSUMPTIVO: A3 - B,5

PROJETOS ESTRUTURAS
 Rua: ...
 ...

CLIENTE: ...
 OBRA: ...
 ENG. RESPONSÁVEL: ...

Rua: ... PROJETO: ...
 04
 R00

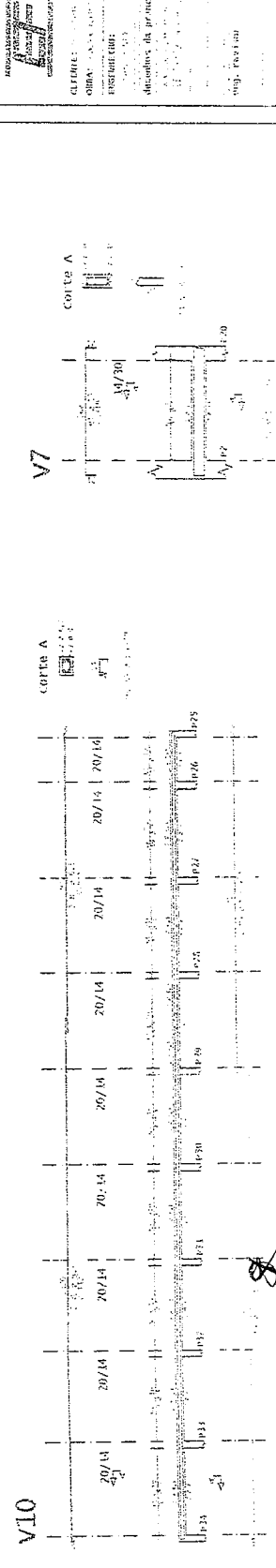
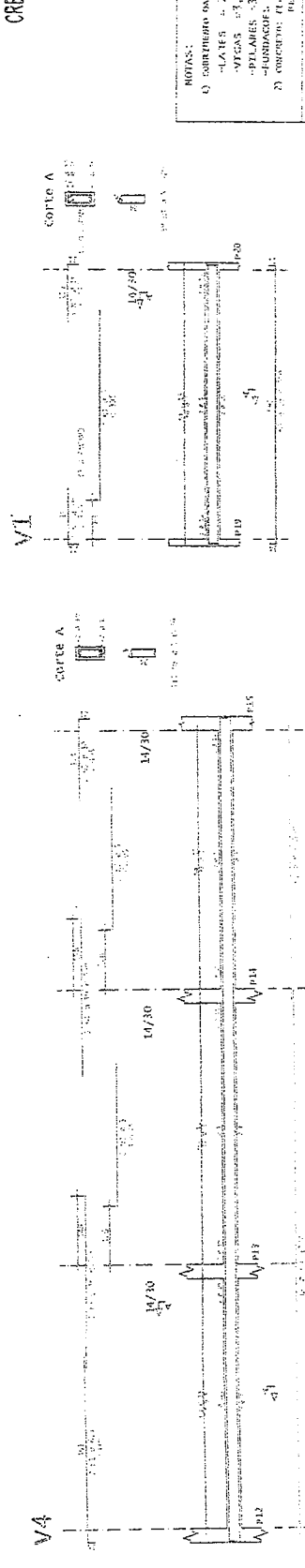
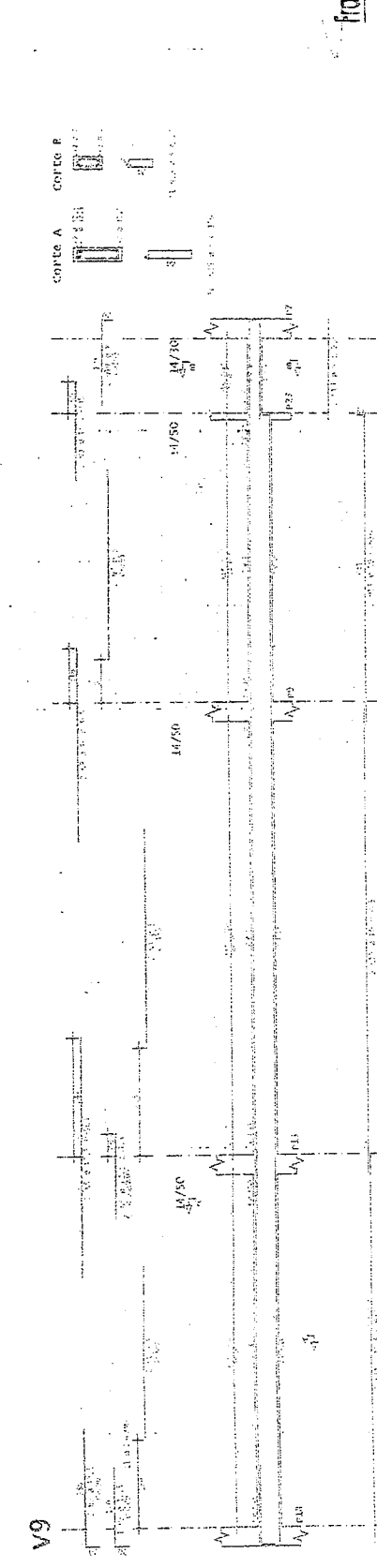
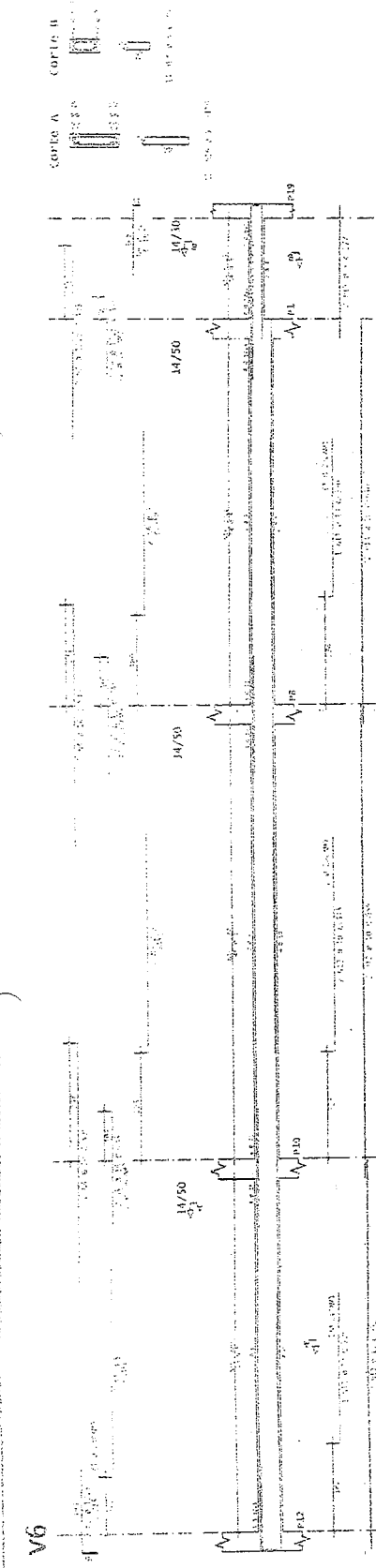

V3

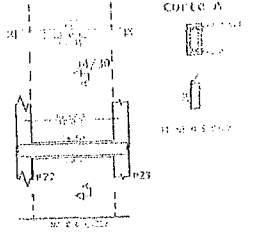

V8

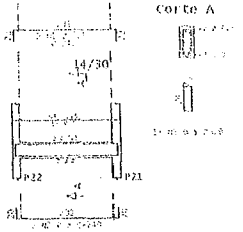

V5

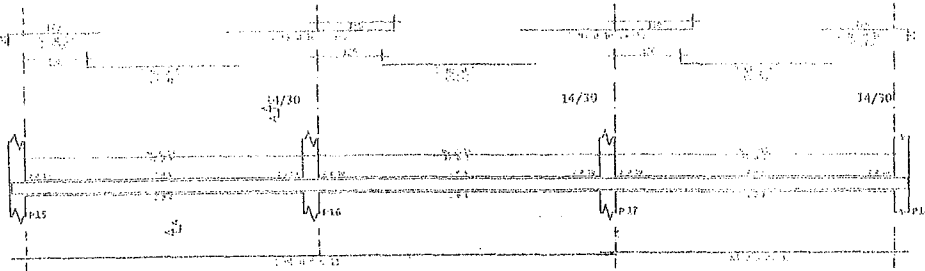

ACO	POS	DET	QUANT	COMPRIMENTO	DEBITO	TOTAL
V2	COA	1	1	1,00	1,00	1,00
	COB	2	1	1,00	1,00	1,00
	COA	3	1	1,00	1,00	1,00
	COB	4	1	1,00	1,00	1,00
	COA	5	1	1,00	1,00	1,00
V3	COA	1	1	1,00	1,00	1,00
	COB	2	1	1,00	1,00	1,00
V5	COA	1	1	1,00	1,00	1,00
	COB	2	1	1,00	1,00	1,00
	COA	3	1	1,00	1,00	1,00
V8	COA	1	1	1,00	1,00	1,00
	COB	2	1	1,00	1,00	1,00
	COA	3	1	1,00	1,00	1,00

RESUMO DE AÇO			
ACO	DET	COMPR	PESO
COA	1	1,00	1,00
COB	2	1,00	1,00
COA	3	1,00	1,00
COB	4	1,00	1,00
COA	5	1,00	1,00
PESO TOTAL		5,00	5,00
PESO TOTAL		5,00	5,00

V2

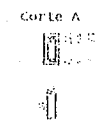
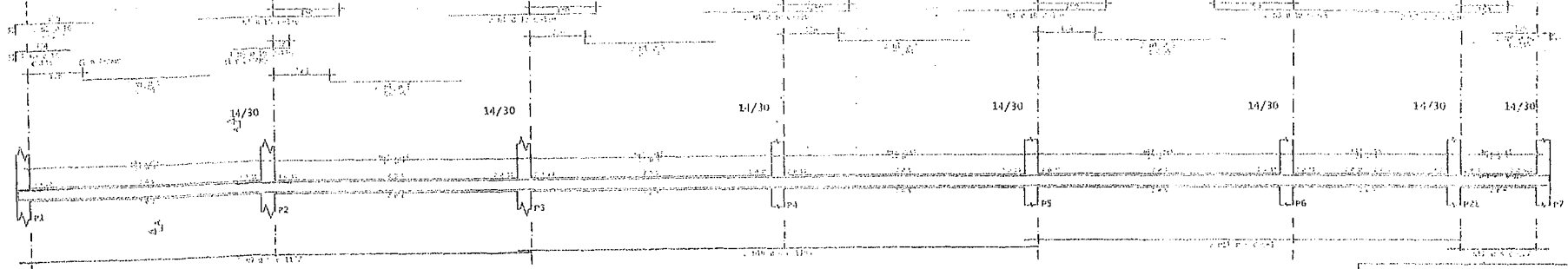

NOTAS:

- 1) SOBRIEIRO DAS ARMADURAS:
 - LARGES = 2,5cm
 - VIGAS = 3,0cm
 - PILARES = 3,0cm
 - FUNDACÖES = 4,0cm
- 2) CONCRETO: CLASSE C25
RELACÖE AÖUA/CIENHO: 1/4 - 0,55

Francisco Bruno Ferreira Gomes
ENGENHEIRO CIVIL
CREA-AM:0419662529/ CREA-CE:351354CE



PROJETOS ESTRUTURALS

CLIENTE: _____ ENDEREÇO: _____

ENGENHEIRO: _____ Nº. DO PROJETO: _____

disponível na prancha	escala	nº. da prancha
		05
	data:	000

TOPO GRAFICADA

V2

TERREÇO
CORTES C-C

COBERTA BANHEIROS

TERREÇO
CORTES B-B

COBERTA BANHEIROS

TERREÇO
CORTES A-A

COBERTA BANHEIROS

TERREÇO
CORTES E-E

ARMADURA LAJE COBERTA BANHEIROS



AÇO	POS	BIT	QUANT	COEFICIENTE	QUANT TOTAL
30A					
30A					
30A					
30A					

RESUMO DE AÇO			
AÇO	BIT	QUANT	PESO
PESO TOTAL		SUM	87 Kg

Francisco Bruno Ferreira Gomes
ENGENHEIRO CIVIL
 CREA-AM: 0419662529 / CREA-CE: 357354CE

TOPO GRAFICADA

V7/V8

TERREÇO
CORTES D-D

NOTAS:

- COBRIMENTO DAS ARMADURAS:
 - LARGAS = 2,5cm
 - LEGAS = 3,0cm
 - BITARES = 3,0cm
 - FUNDAÇÕES = 4,0cm
- CONCRETO: CLASSE C25
 RELAÇÃO ARAIA/CEMENTO: A/C = 0,55



PROJETOS ESTRUTURAIS	
CLIENTE: ...	EDIFICAÇÃO: ...
OPERAÇÃO: ...	
COL. DO PROJETO:	
folhas da prancha	escala
no. da prancha	
data:	
Proj. executivo	

06
R00

M.D.	PESO	BIT	QUANT.	COMPRIMENTO	
				UNIT.	TOTAL
V13-V14	1,50	1,50	1	1,50	1,50
...
Peso Total			0,94 m		52 Kg
Peso Total			0,94 m		102 Kg

RECEBIMTO DE AGU			
AGU	BIT	COMPR.	PESO
V13	1,50	1,50	1,50
V14	1,50	1,50	1,50
Peso Total		0,94 m	52 Kg
Peso Total		0,94 m	102 Kg

Francisco Bruno Ferreira Gomes
ENGENHEIRO CIVIL
 CREA-AM:04196625/291 CREA-CE:357354/CE

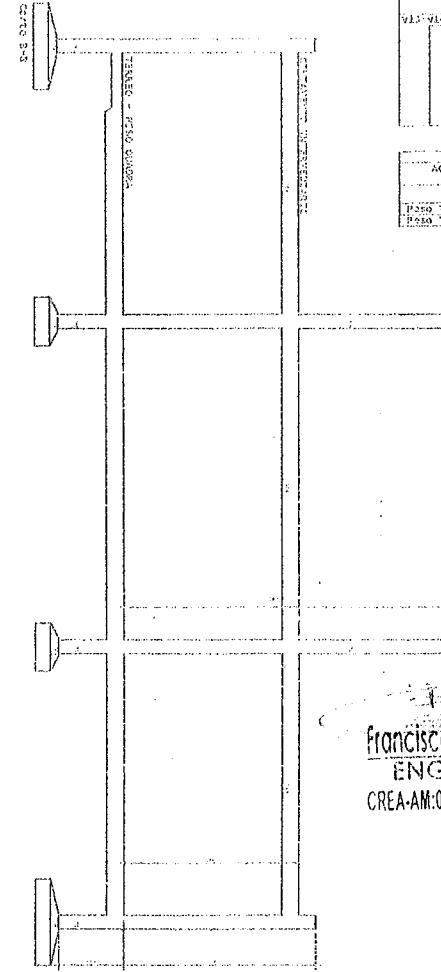

V13=V14

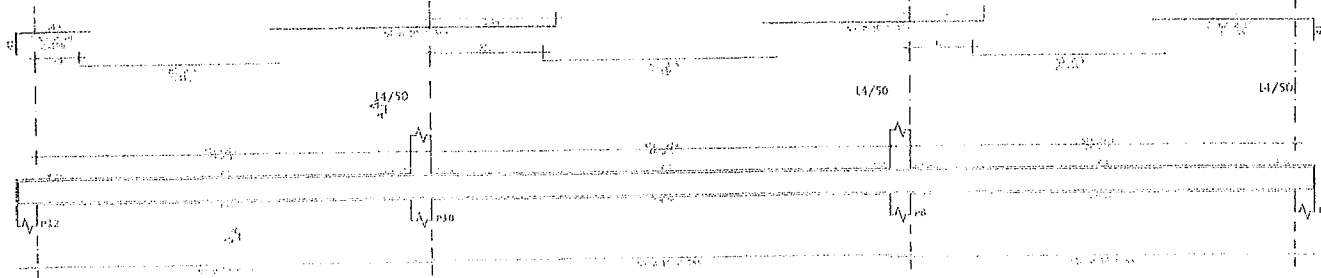

- NOTAS:**
- 1) OBRAPUESTO DAS ARMADURAS:
 - TACAS = 2,5cm
 - VICAS = 3,0cm
 - PILARES = 3,0cm
 - FIBRACOLA = 4,0cm
 - 2) CONCRETOS: CLASSE C25
 RELACAO AGUA/CEMENTO: 4/10 0,45

COMISSAO DE LICITACAO P.M. DE PACOTE DE
 Pagina
 375

PROJETOS ESTRUTURALS	
CLIENTE:	ENGENH GOES GOMES
OBRA:	
ENGENHEIRO:	
NO. DO PROJETO:	
denominacao da prancha:	07
data:	000

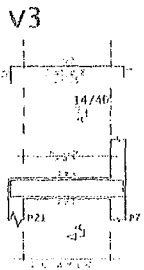
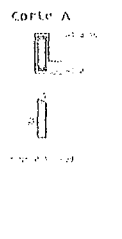
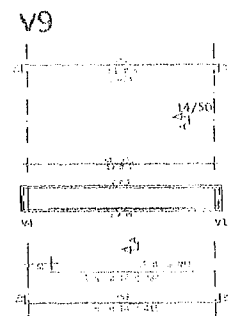
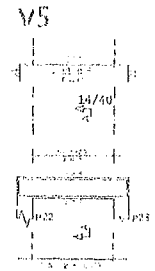
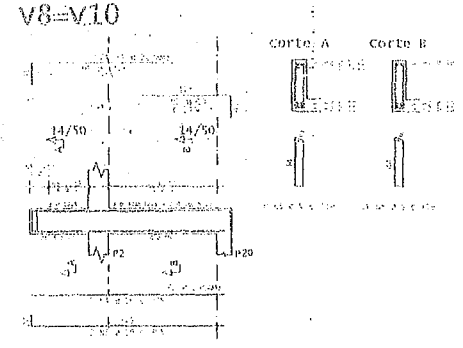
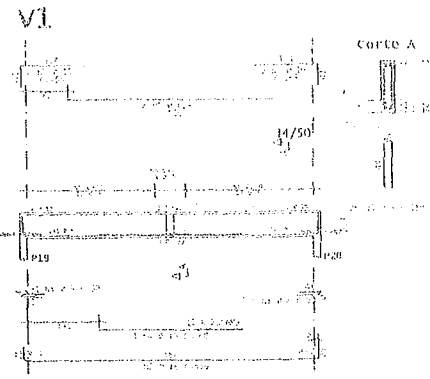
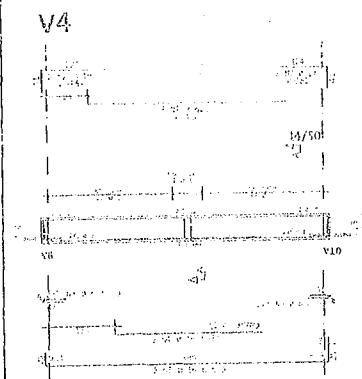
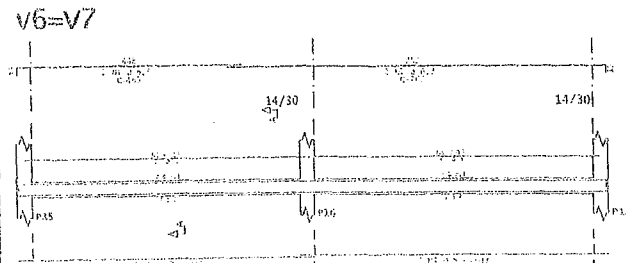
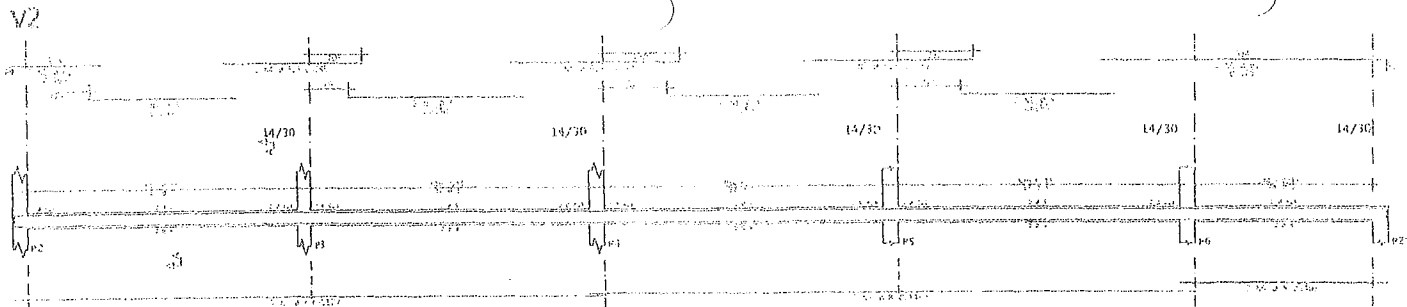

V	ACI		REI		QUANT		CUBICADOS	
	DI	DE	DI	DE	DI	DE	DI	DE
V1	10A	1	1	1	1	1	1	1
	10B	1	1	1	1	1	1	1
	10C	1	1	1	1	1	1	1
	10D	1	1	1	1	1	1	1
V2	10A	1	1	1	1	1	1	1
	10B	1	1	1	1	1	1	1
	10C	1	1	1	1	1	1	1
	10D	1	1	1	1	1	1	1
V3	10A	1	1	1	1	1	1	1
	10B	1	1	1	1	1	1	1
	10C	1	1	1	1	1	1	1
	10D	1	1	1	1	1	1	1
V4	10A	1	1	1	1	1	1	1
	10B	1	1	1	1	1	1	1
	10C	1	1	1	1	1	1	1
	10D	1	1	1	1	1	1	1
V5	10A	1	1	1	1	1	1	1
	10B	1	1	1	1	1	1	1
	10C	1	1	1	1	1	1	1
	10D	1	1	1	1	1	1	1
V6=V7	10A	1	1	1	1	1	1	1
	10B	1	1	1	1	1	1	1
	10C	1	1	1	1	1	1	1
	10D	1	1	1	1	1	1	1
V8=V10	10A	1	1	1	1	1	1	1
	10B	1	1	1	1	1	1	1
	10C	1	1	1	1	1	1	1
	10D	1	1	1	1	1	1	1
V9	10A	1	1	1	1	1	1	1
	10B	1	1	1	1	1	1	1
	10C	1	1	1	1	1	1	1
	10D	1	1	1	1	1	1	1
V11	10A	1	1	1	1	1	1	1
	10B	1	1	1	1	1	1	1
	10C	1	1	1	1	1	1	1
	10D	1	1	1	1	1	1	1
V12	10A	1	1	1	1	1	1	1
	10B	1	1	1	1	1	1	1
	10C	1	1	1	1	1	1	1
	10D	1	1	1	1	1	1	1

RELAÇÃO DE AÇO			
ACI	REI	QUANT	PESO
10A	1	1	1
10B	1	1	1
10C	1	1	1
10D	1	1	1
PESO TOTAL		100	100
PESO TOTAL		100	100

Francisco Bruno Ferreira Gomes
 ENGENHEIRO CIVIL
 CREA-AM:04196625291 CREA-CE:357354CE

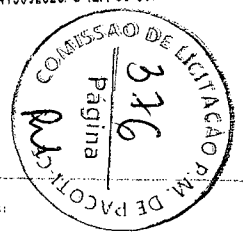

- NOTAS:
- ESCRITÓRIO DAS ARMADURAS:
 - LARGURAS = 2,5cm
 - VIGAS = 2,0cm
 - PILARES = 3,0cm
 - FUNDACOES = 4,0cm
 - CONCRETO: CLASSE C25
 RELAÇÃO ÁGUA/CIUMENTO: 41: 0,55

PROJETO DE ESTRUTURAS	
CLIENTE: ...	ENDEREÇO: ...
PROJETO: ...	NO. DO PROJETO: ...
desenhista da prancha	escala
data	no. da prancha
	08
projetista	data
	000

[Handwritten signature]

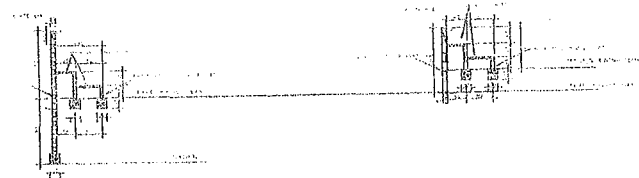
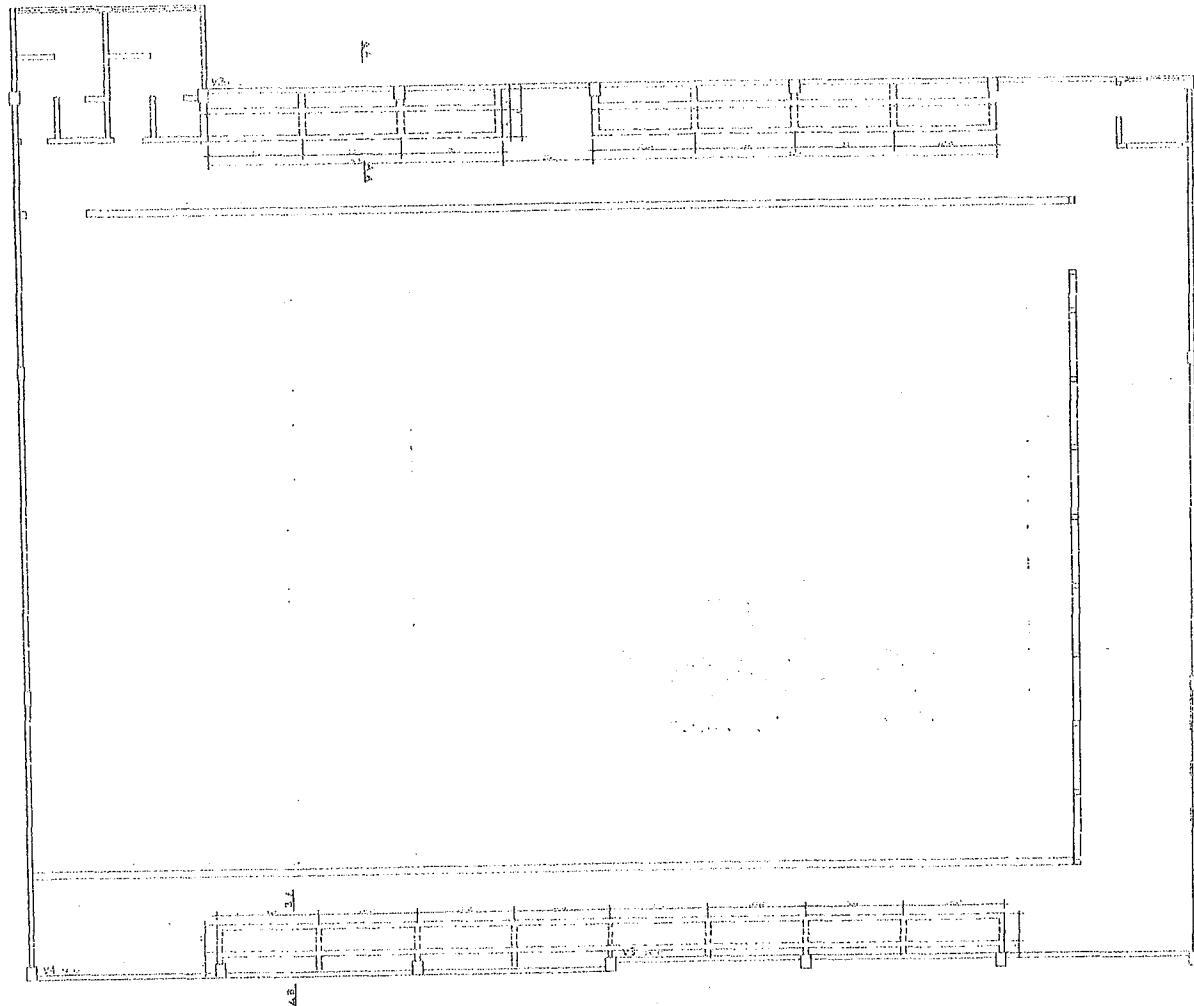



Francisco Bruno Ferretti Gomes
ENGENHEIRO CIVIL
 CREA-AM: 04196625/91 CREA-CE: 33735/4CE

- NOTAS:**
- 1) COBRIMENTO DAS ARMADURAS:
 - LAJES = 2,5cm
 - VICAS = 3,0cm
 - PILARES = 3,0cm
 - FUNDAÇÕES = 4,0cm
 - 2) CONCRETO: CLASSE C25
 RELAÇÃO AGUA/CEMENTO: 4/C 0,55

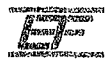

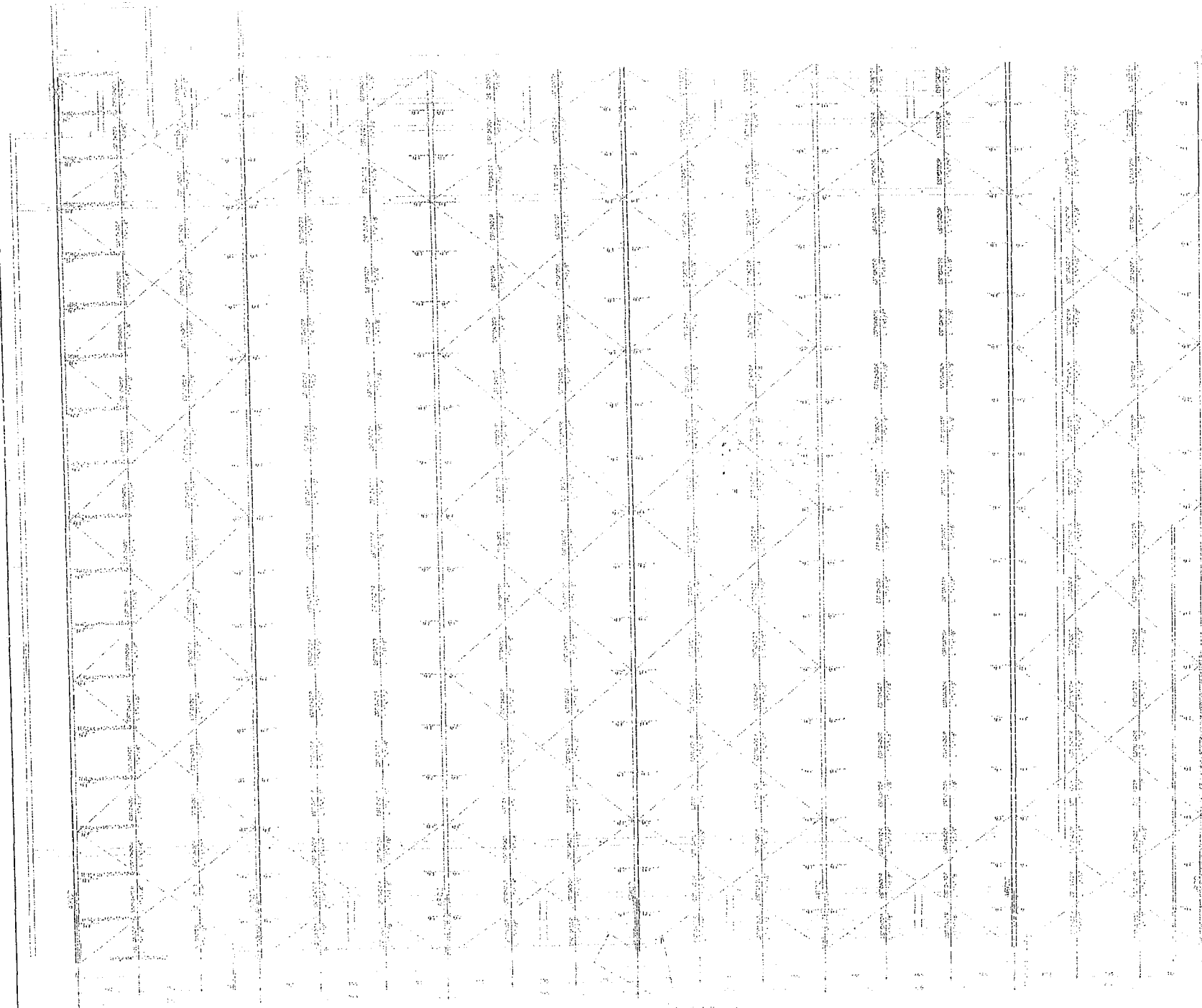
		PROJETOS ESTRUTURAIS <small>PROJ. DE ENGENHARIA</small> <small>PROJ. CIVIL - ESTRUTURAS DE CONCRETO</small> <small>PROJ. CIVIL - ESTRUTURAS DE ALUMÍNIO</small> <small>PROJ. CIVIL - ESTRUTURAS DE AÇO</small>	
CLIENTE: INTERMUNICÍPIO DE PACOTI		INDICAÇÃO: 07/21	
OBRA: CASA DE REUNIÃO		NO. DO PROJETO: 0000	
ENGENHEIRO: FRANCISCO BRUNO FERRETI GOMES		DATA: 07/2021	
descrição da prancha Estrutura de concreto		escala:	no. da prancha
			09
emp. responsável:		data:	000
			ROO



Francisco Bruno Ferreira Gomes
 ENGENHEIRO CIVIL
 CREA-AM: 04196625291 CREA-CE: 35735402

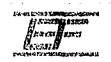

PROJETOS ESTRUTURAIS
 Rua ...
 ...

LI-0001	PROJETO DE	...
LI-0002	PROJETO DE	...
LI-0003	PROJETO DE	...
LI-0004	PROJETO DE	...
LI-0005	PROJETO DE	...
LI-0006	PROJETO DE	...
LI-0007	PROJETO DE	...
LI-0008	PROJETO DE	...
LI-0009	PROJETO DE	...
LI-0010	PROJETO DE	...
LI-0011	PROJETO DE	...
LI-0012	PROJETO DE	...
LI-0013	PROJETO DE	...
LI-0014	PROJETO DE	...
LI-0015	PROJETO DE	...
LI-0016	PROJETO DE	...
LI-0017	PROJETO DE	...
LI-0018	PROJETO DE	...
LI-0019	PROJETO DE	...
LI-0020	PROJETO DE	...
LI-0021	PROJETO DE	...
LI-0022	PROJETO DE	...
LI-0023	PROJETO DE	...
LI-0024	PROJETO DE	...
LI-0025	PROJETO DE	...
LI-0026	PROJETO DE	...
LI-0027	PROJETO DE	...
LI-0028	PROJETO DE	...
LI-0029	PROJETO DE	...
LI-0030	PROJETO DE	...
LI-0031	PROJETO DE	...
LI-0032	PROJETO DE	...
LI-0033	PROJETO DE	...
LI-0034	PROJETO DE	...
LI-0035	PROJETO DE	...
LI-0036	PROJETO DE	...
LI-0037	PROJETO DE	...
LI-0038	PROJETO DE	...
LI-0039	PROJETO DE	...
LI-0040	PROJETO DE	...
LI-0041	PROJETO DE	...
LI-0042	PROJETO DE	...
LI-0043	PROJETO DE	...
LI-0044	PROJETO DE	...
LI-0045	PROJETO DE	...
LI-0046	PROJETO DE	...
LI-0047	PROJETO DE	...
LI-0048	PROJETO DE	...
LI-0049	PROJETO DE	...
LI-0050	PROJETO DE	...
LI-0051	PROJETO DE	...
LI-0052	PROJETO DE	...
LI-0053	PROJETO DE	...
LI-0054	PROJETO DE	...
LI-0055	PROJETO DE	...
LI-0056	PROJETO DE	...
LI-0057	PROJETO DE	...
LI-0058	PROJETO DE	...
LI-0059	PROJETO DE	...
LI-0060	PROJETO DE	...
LI-0061	PROJETO DE	...
LI-0062	PROJETO DE	...
LI-0063	PROJETO DE	...
LI-0064	PROJETO DE	...
LI-0065	PROJETO DE	...
LI-0066	PROJETO DE	...
LI-0067	PROJETO DE	...
LI-0068	PROJETO DE	...
LI-0069	PROJETO DE	...
LI-0070	PROJETO DE	...
LI-0071	PROJETO DE	...
LI-0072	PROJETO DE	...
LI-0073	PROJETO DE	...
LI-0074	PROJETO DE	...
LI-0075	PROJETO DE	...
LI-0076	PROJETO DE	...
LI-0077	PROJETO DE	...
LI-0078	PROJETO DE	...
LI-0079	PROJETO DE	...
LI-0080	PROJETO DE	...
LI-0081	PROJETO DE	...
LI-0082	PROJETO DE	...
LI-0083	PROJETO DE	...
LI-0084	PROJETO DE	...
LI-0085	PROJETO DE	...
LI-0086	PROJETO DE	...
LI-0087	PROJETO DE	...
LI-0088	PROJETO DE	...
LI-0089	PROJETO DE	...
LI-0090	PROJETO DE	...
LI-0091	PROJETO DE	...
LI-0092	PROJETO DE	...
LI-0093	PROJETO DE	...
LI-0094	PROJETO DE	...
LI-0095	PROJETO DE	...
LI-0096	PROJETO DE	...
LI-0097	PROJETO DE	...
LI-0098	PROJETO DE	...
LI-0099	PROJETO DE	...
LI-0100	PROJETO DE	...

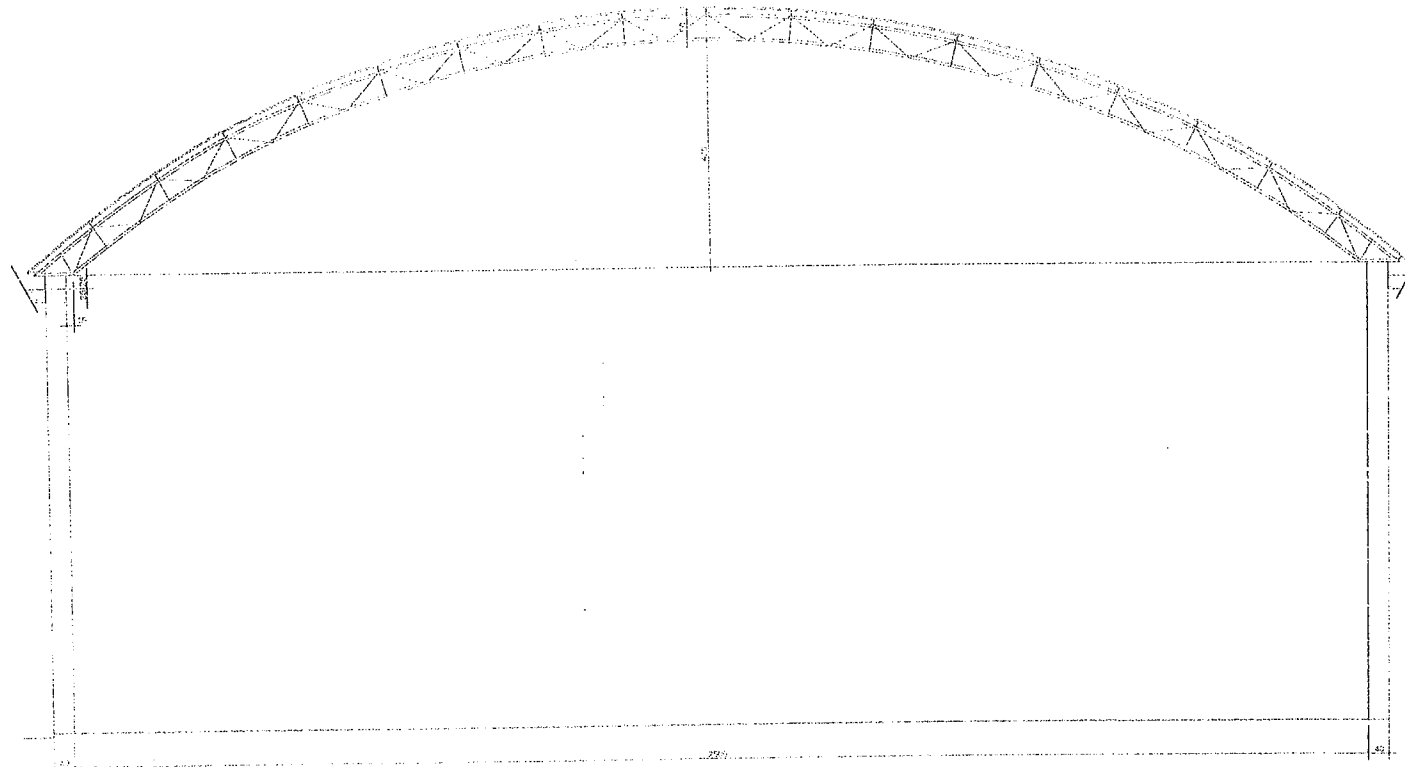

CORTE A A

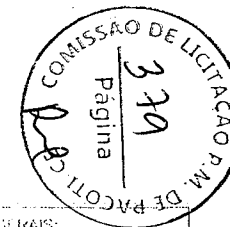

NOTAS GERAIS:

- 1.0 - VERIFICAR OS MATERIAIS
- 2.0 - MATERIAIS
 - 2.1 - CIMENTOS: ASTM A-110
 - 2.2 - 7,75% DE CUMARINA PARA O CIMENTO
 - 2.3 - BARRAS: ESTABELECIDAS NO PROJETO
 - 2.4 - BARRAS REVESTIDAS: SEM TUBO DE PROTEÇÃO A 100%
 - 2.5 - REVESTIDOS: REVESTIDOS SEMPRE
 - 2.6 - CONCRETOS: ASTM A-957 - CONCRETOS A 2000
- 3.0 - DIMENSÃO DA ESTRUTURA
 - 3.1 - DIMENSÃO DA ESTRUTURA: DE ACORDO COM O PROJETO
 - 3.2 - DIMENSÃO DA ESTRUTURA: DE ACORDO COM O PROJETO
- 4.0 - DIMENSÃO DA BASE
 - 4.1 - DIMENSÃO DA BASE: DE ACORDO COM O PROJETO
 - 4.2 - DIMENSÃO DA BASE: DE ACORDO COM O PROJETO
- 5.0 - DIMENSÃO DA ESTRUTURA
 - 5.1 - DIMENSÃO DA ESTRUTURA: DE ACORDO COM O PROJETO
 - 5.2 - DIMENSÃO DA ESTRUTURA: DE ACORDO COM O PROJETO

DETALHE DOS RELEVES NA CABEÇA DOS PILARES

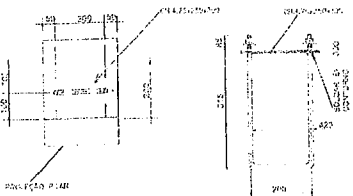

QTD	DESCRIÇÃO	UNID.	VALOR	TOTAL	VALOR UNITÁRIO	VALOR TOTAL
01	ARMADURA	m	14	14	14	14
02	CONCRETO	m³	1,5	1,5	1,5	1,5
03	FORMA	m²	21	21	21	21

Francisco Bruno Ferreira Gomes
ENGENHEIRO CIVIL
 CREA-AM:0419662529/CREA-CE:357354CE

PROJETOS ESTRUTURAS
 LUIZ FELIPE PEREIRA
 ENG. CIVIL 2242-D CREA-CE
 AV. JOSÉ GOMES DE SOUZA, 111 - CID. GLÓRIA
 FONE: (085) 379-3213 - 31811658
 PORTALEJA - CE

EMPRESA RESPONSÁVEL PELA EXECUÇÃO DO PROJETO		No. DO PROJETO:	
EMPRESA RESPONSÁVEL PELA EXECUÇÃO DO PROJETO		No. DO PROJETO:	
EMPRESA RESPONSÁVEL PELA EXECUÇÃO DO PROJETO		No. DO PROJETO:	
EMPRESA RESPONSÁVEL PELA EXECUÇÃO DO PROJETO		No. DO PROJETO:	
EMPRESA RESPONSÁVEL PELA EXECUÇÃO DO PROJETO		No. DO PROJETO:	

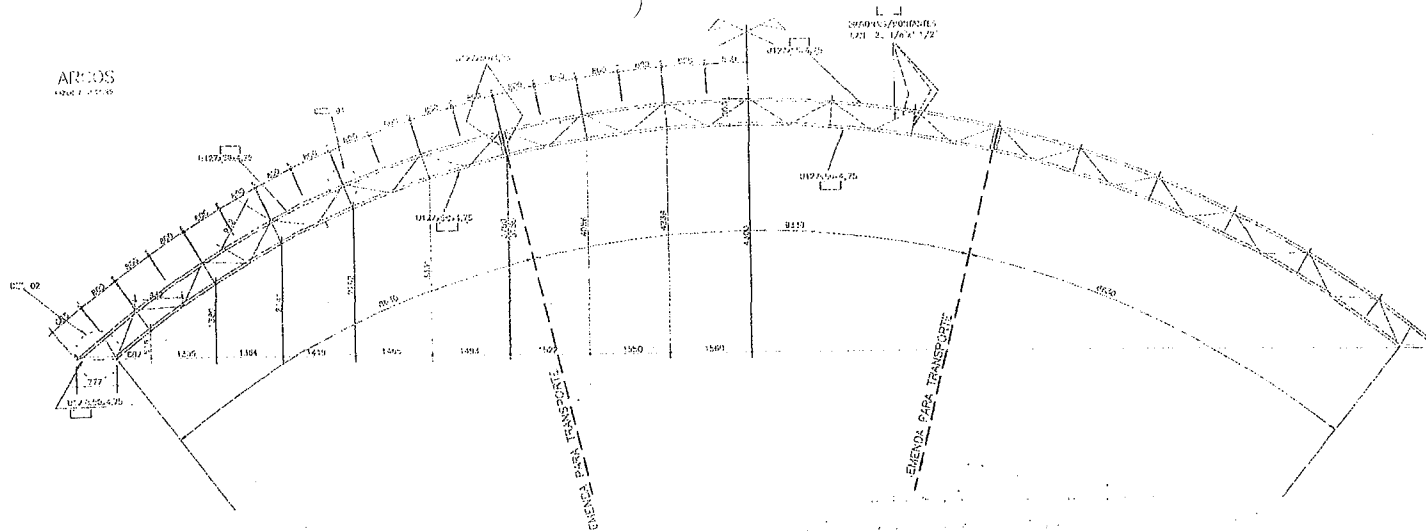

QUANTIDADES

QUANTIDADE	UNIDADE	VALOR	VALOR TOTAL
110	SEÇÃO	110	110
35	SEÇÃO	35	35
60	SEÇÃO	60	60
26	SEÇÃO	26	26
133	SEÇÃO	133	133
16	SEÇÃO	16	16
56	SEÇÃO	56	56
18	SEÇÃO	18	18
15	SEÇÃO	15	15
25	SEÇÃO	25	25
12	SEÇÃO	12	12

DET. 01 (SUPPORTO TRÇA)

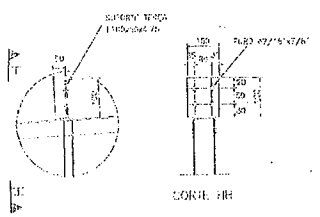

EMENDAS

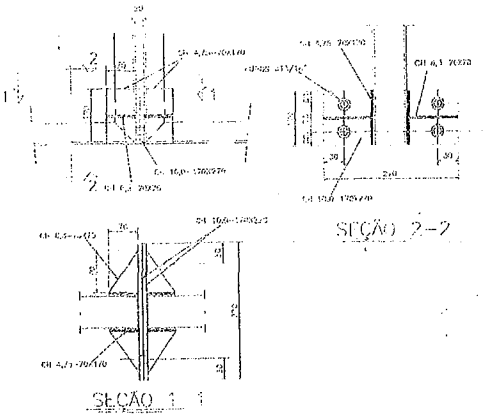

DET. 02

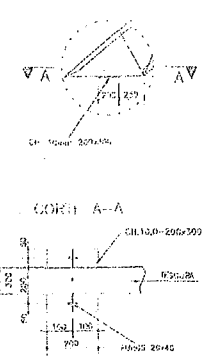

SUPPORTO DAS CALHAS

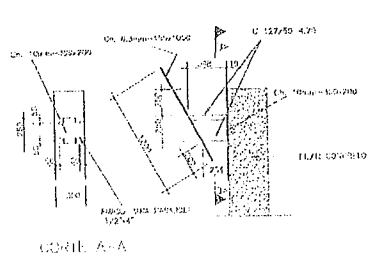

DETALHE MÃO FRANCESA

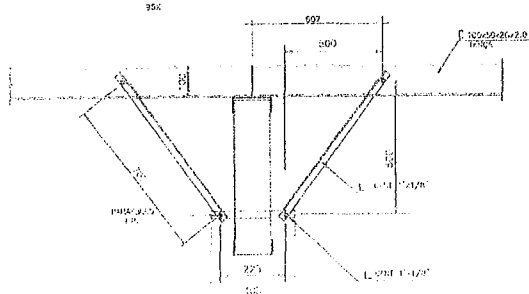

CALHA DE ALUMINIO

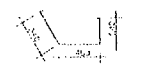

Francisco Bruno Ferreira Gomes
ENGENHEIRO CIVIL
 CREA-AM: 0419662529 / CREA-CE: 357354CE

NOTAS GERAIS

- 1.0 - VERIFICAR EM VERIFICAR.
- 2.0 - VERIFICAR.
- 2.1 - DIMENSÃO DO TUBO DE 110mm.
- 2.2 - TUBO DE 110mm DE DIÂMETRO.
- 2.3 - TUBO DE 110mm DE DIÂMETRO.
- 2.4 - TUBO DE 110mm DE DIÂMETRO.
- 2.5 - TUBO DE 110mm DE DIÂMETRO.
- 2.6 - TUBO DE 110mm DE DIÂMETRO.



PROJETOS ESTRUTURAS

COMISSÃO DE LICITAÇÃO P.M. DE IPIRACEMA

PROJETO Nº. 09 PROJ. 10/10

ENGENHEIRO: ...

PROFESSOR DA PRÁTICA: ...

ALUNO: ...

NOTA: 0,3

HONRADO BUNO TORRENTI GOMES
 ENGENHEIRO CIVIL
 CREA-AM 041565/2019 CREAGE-381/2019

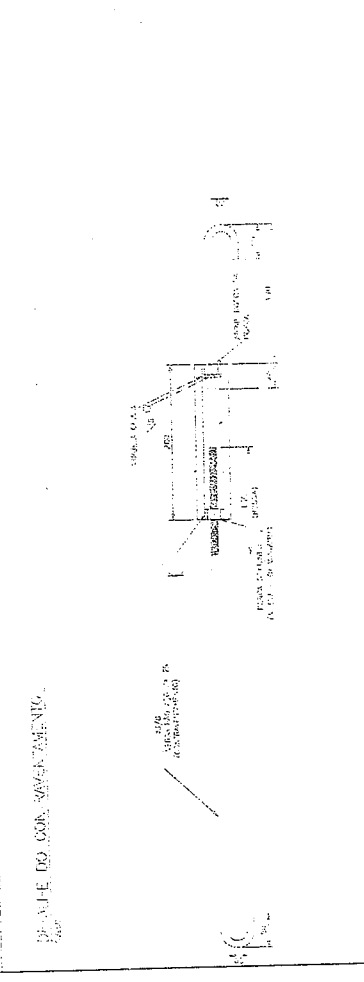
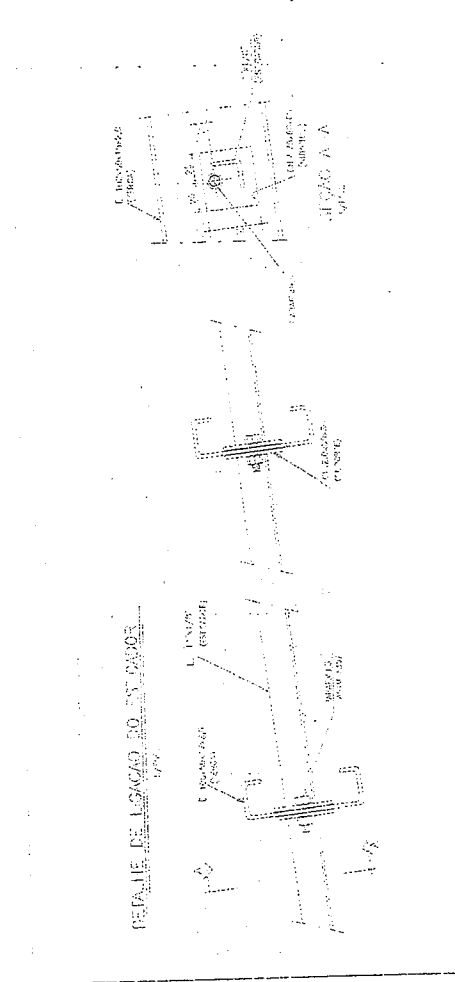
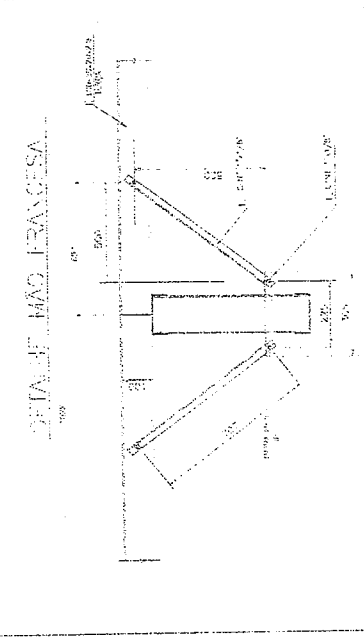
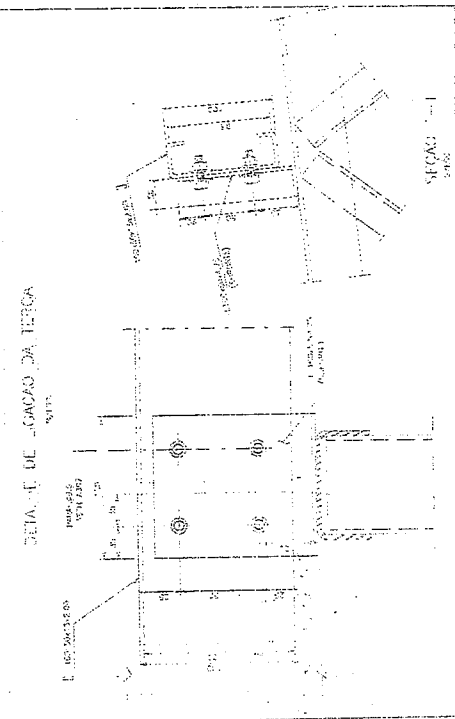

PROJETOS ESTRUTURAS 01/12/2019, 15h 45m 02/01/2020, 08h 45m 03/01/2020, 08h 45m 04/01/2020, 08h 45m 05/01/2020, 08h 45m		Nº DO PROJETO: 014	
Nº DA PLANHA: 014		Nº DO PROJETO: 014	
Nº DA PLANHA: 014		Nº DO PROJETO: 014	
Nº DA PLANHA: 014		Nº DO PROJETO: 014	

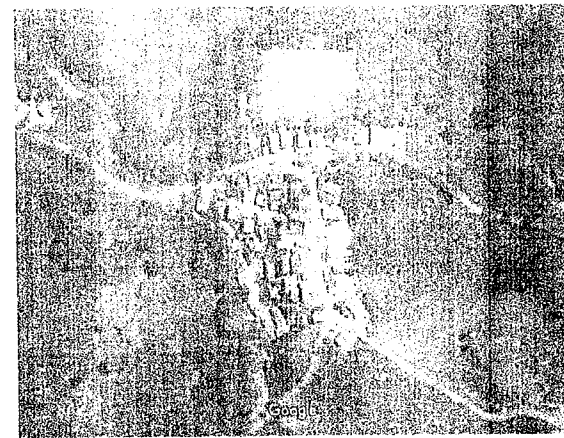

03 COORDENADAS

PROPOSTA DE PROJETO DE LOTAÇÃO
DE TERRELOS EM LOTEAMENTO

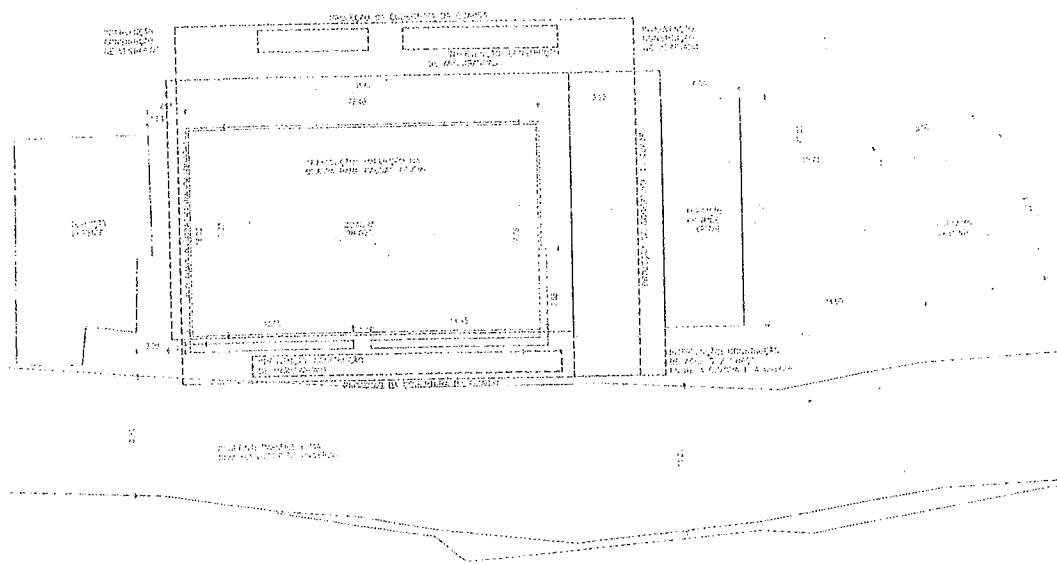

02 MASTER PLAN

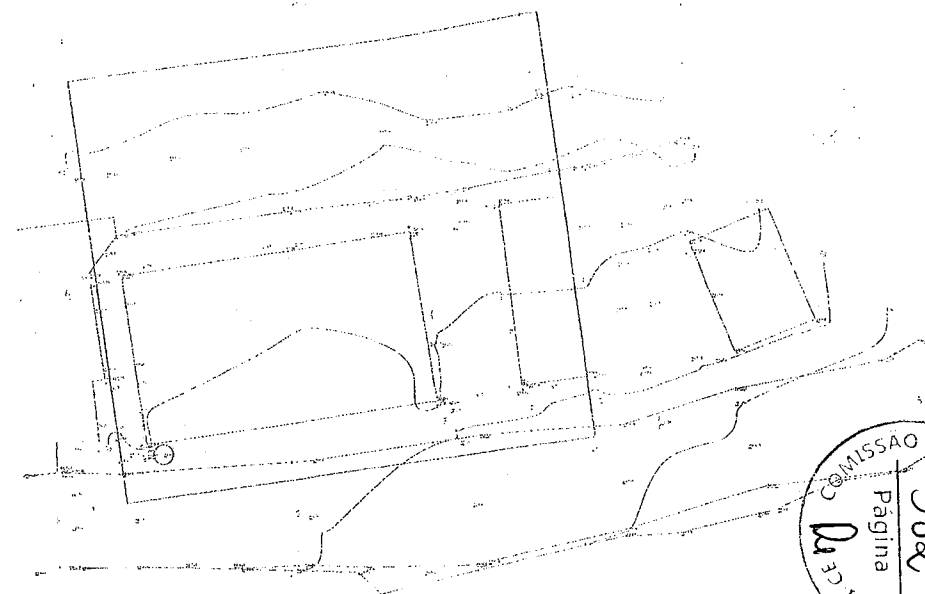

01 PLANTA TOPOGRÁFICA

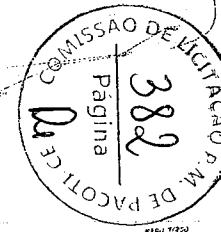

Francisco Bruno Ferreira Gomes
ENGENHEIRO CIVIL
 CREA-AM: 041966252/9 CREA-CE: 357354/CE

PRELIMINAR DE PROJETO DE LOTAÇÃO DE TERRELOS
 EM LOTEAMENTO
 LOCAL: LOTEAMENTO "SOLARIS" - ZONA RURAL - II
 MUNICÍPIO DE PACOTI - CE
 Nº 01/2023

PAULO ANDRADE

PAULO ANDRADE DE ANDRADE COSTA
 ENGENHEIRO CIVIL
 Nº 357354/CE - CREA-CE

DATA DE EMISSÃO DO PROJETO	01/2023
DATA DE RECEBIMENTO DO PROJETO	01/2023
DATA DE APROVAÇÃO DO PROJETO	01/2023
DATA DE REVISÃO DO PROJETO	01/2023
DATA DE ENCERRAMENTO DO PROJETO	01/2023

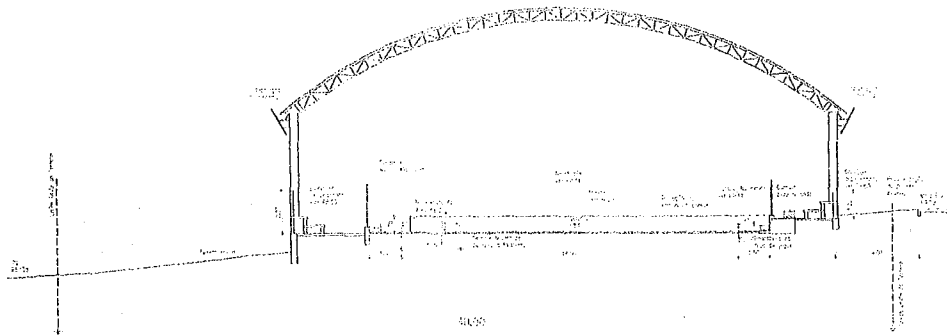

03 CORTE - INTERVENÇÃO

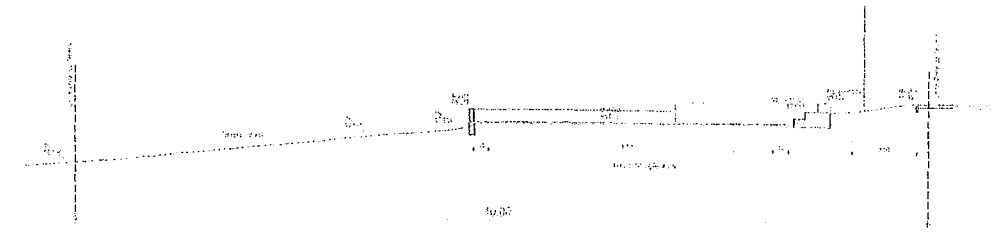

02 CORTE - SITUAÇÃO EXISTENTE

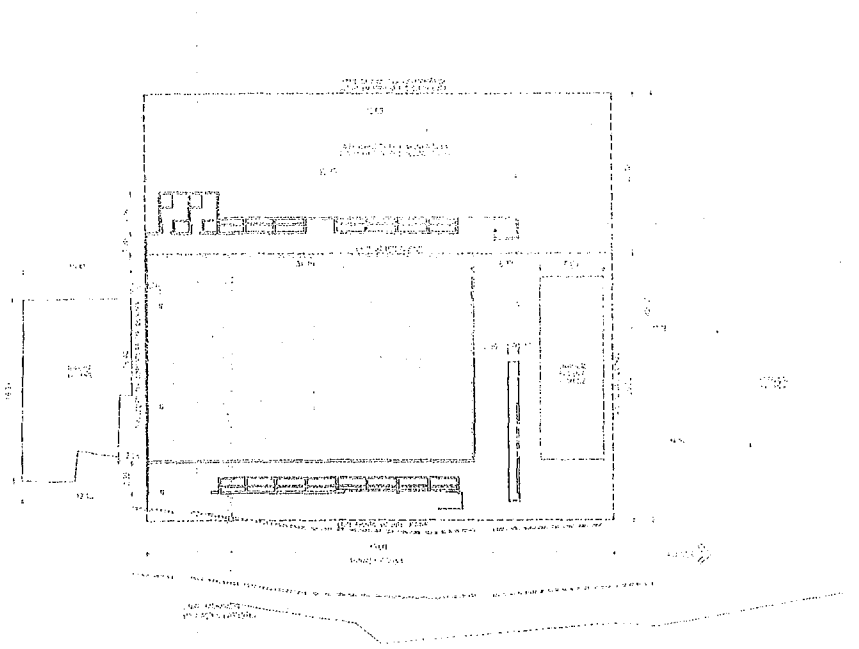

04 SITUAÇÃO / LOCAÇÃO

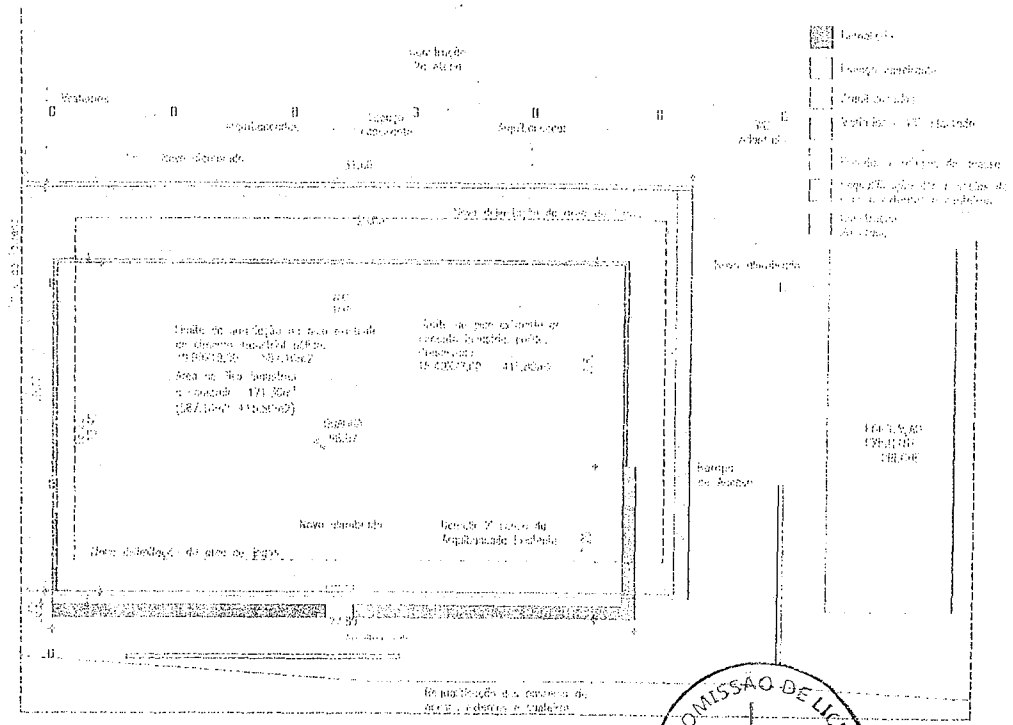

01 PLANTA CADASTRAL - INTERVENÇÕES

Francisco Bruno Ferreira Gomes
ENGENHEIRO CIVIL
 CREA-AM: 0419662529 / CREA-CE: 357354CE

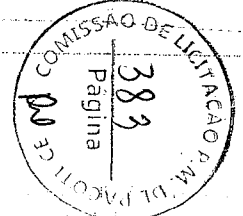

PAULO ANDRADE

FRANCISCO BRUNO FERREIRA GOMES

BRUNO

BRUNO

04 DETALHE - CORTE SETORIZADO

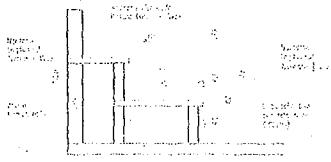

03 DETALHE ARQUIBANCADA - OESTE

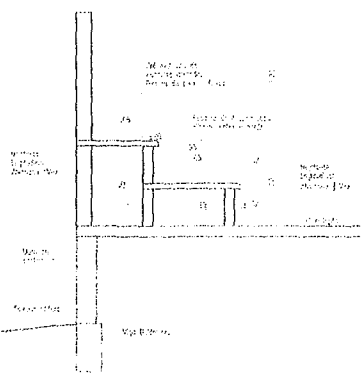

02 DETALHE ARQUIBANCADA - LESTE

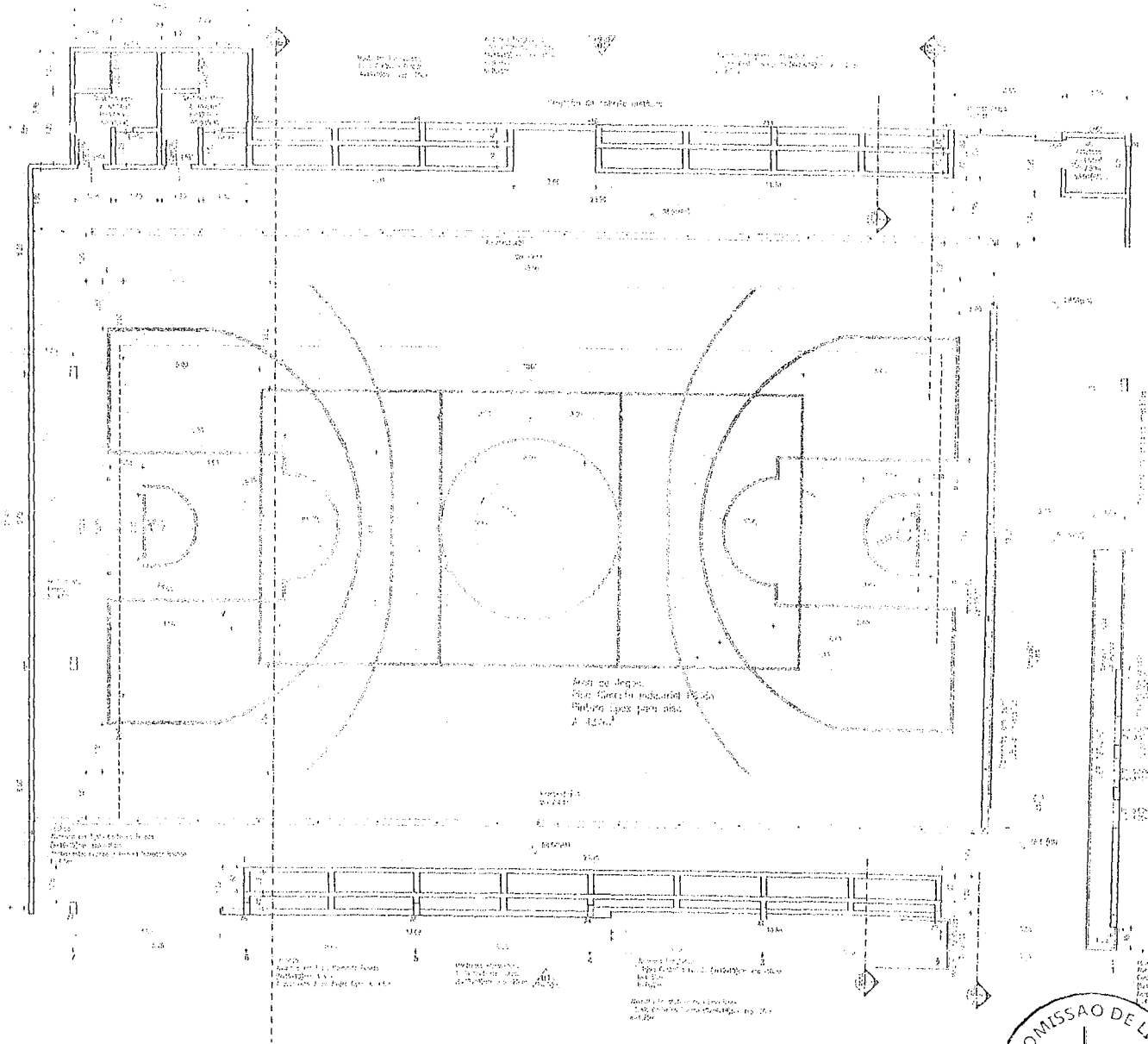

01 PLANTA - PAVIMENTO

PAULO ANDRADE

Francisco Bruno Ferreira Gomes
ENGENHEIRO CIVIL

CREA-AM-0419662529 / CREA-CE-357354CE



PROJETO DE LICITAÇÃO Nº 001/2014
EMPRESA: CONSTRUTORA NOROESTE S.A. - CNPJ Nº 07.043.888/0001-00
RUA: RUA DA SERRA, Nº 100 - JARDIM SÃO CARLOS - SÃO CARLOS - SP
CEP: 13506-900

EMPRESA: CONSTRUTORA NOROESTE S.A.
RUA: RUA DA SERRA, Nº 100 - JARDIM SÃO CARLOS - SÃO CARLOS - SP
CEP: 13506-900

PROJETO DE LICITAÇÃO Nº 001/2014
EMPRESA: CONSTRUTORA NOROESTE S.A. - CNPJ Nº 07.043.888/0001-00
RUA: RUA DA SERRA, Nº 100 - JARDIM SÃO CARLOS - SÃO CARLOS - SP
CEP: 13506-900

PISO TAMB.

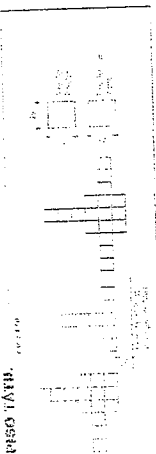

PASSAREL DEBRESTRE

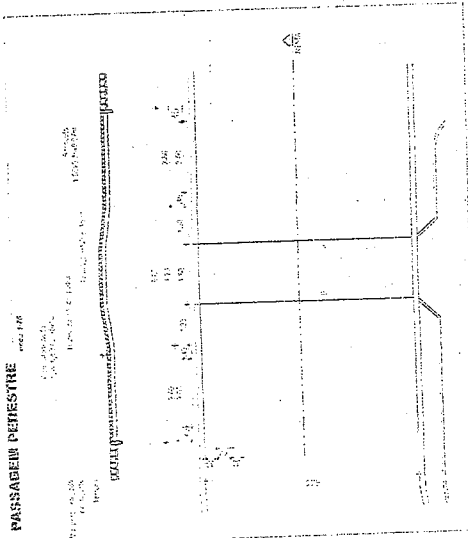

PISO AREA DE JOGO

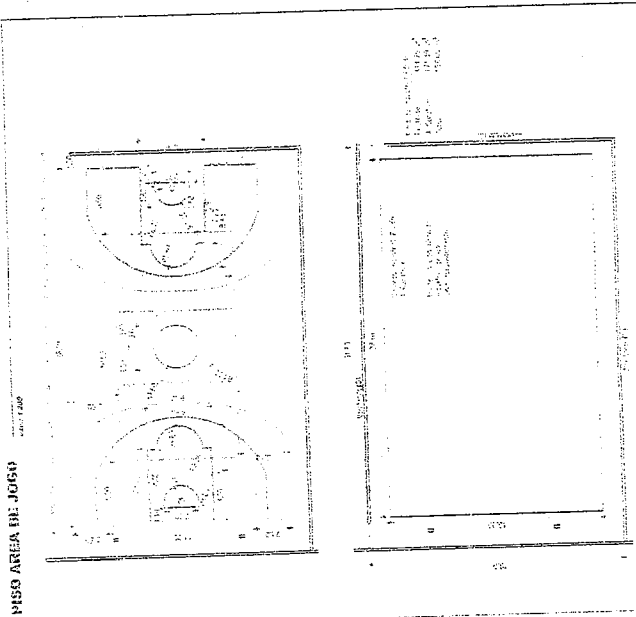

Item	Quantidade	Valor Unit.	Valor Total
1. Pavimento de concreto	1000	10,00	10.000,00
2. Piso de madeira	500	20,00	10.000,00
3. Pintura de paredes	100	100,00	10.000,00
4. Pintura de piso	100	100,00	10.000,00
5. Instalação elétrica	100	100,00	10.000,00
6. Instalação hidráulica	100	100,00	10.000,00
7. Instalação de ar condicionado	100	100,00	10.000,00
8. Instalação de elevador	100	100,00	10.000,00
9. Instalação de rede de esgoto	100	100,00	10.000,00
10. Instalação de rede de água	100	100,00	10.000,00
11. Instalação de rede de gás	100	100,00	10.000,00
12. Instalação de rede de telefonia	100	100,00	10.000,00
13. Instalação de rede de dados	100	100,00	10.000,00
14. Instalação de rede de energia	100	100,00	10.000,00
15. Instalação de rede de TV	100	100,00	10.000,00
16. Instalação de rede de áudio	100	100,00	10.000,00
17. Instalação de rede de vídeo	100	100,00	10.000,00
18. Instalação de rede de internet	100	100,00	10.000,00
19. Instalação de rede de segurança	100	100,00	10.000,00
20. Instalação de rede de monitoramento	100	100,00	10.000,00

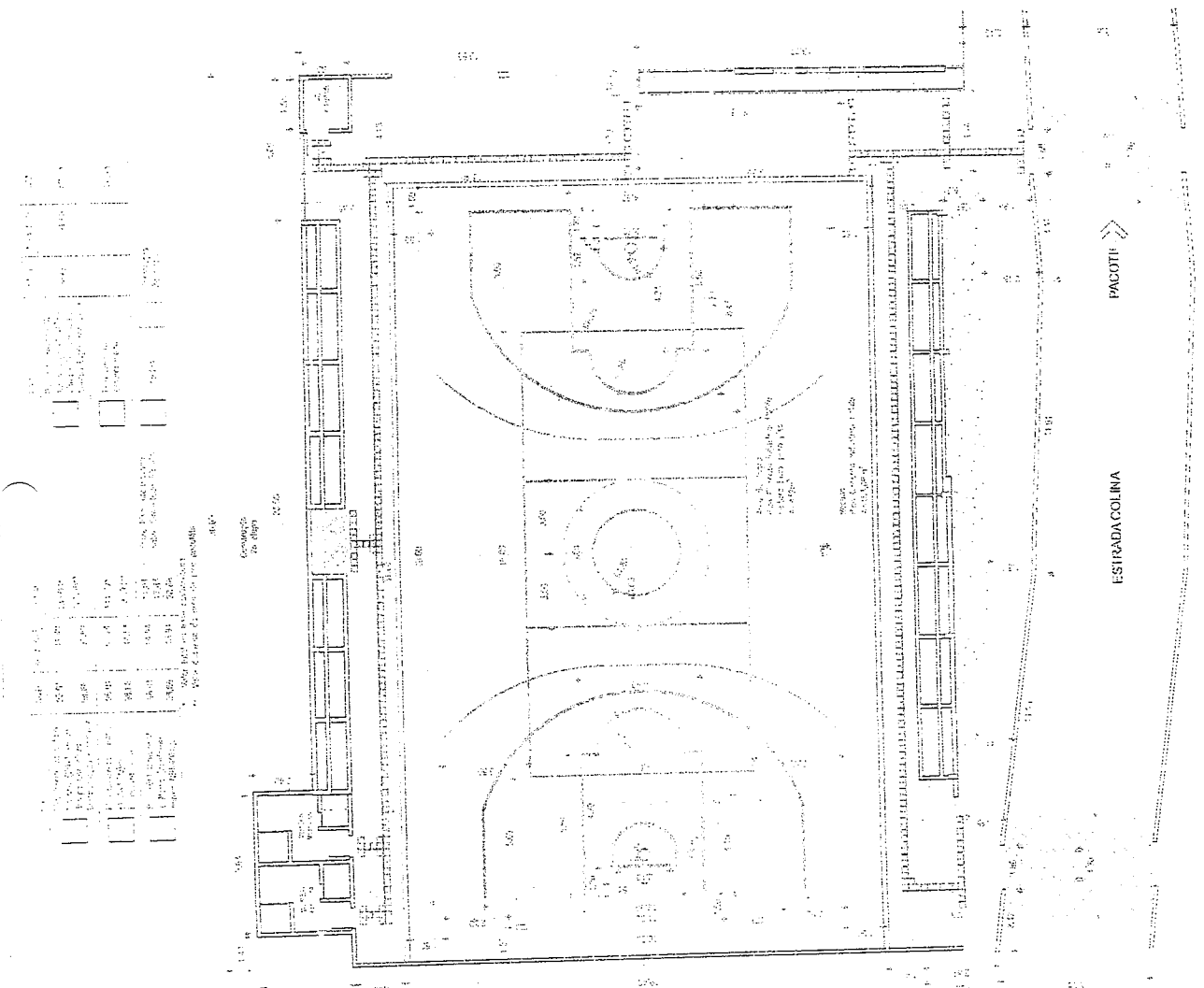

ESTRADA COLINA

PACOTI

(01) PLANTA PAVIMENTAÇÃO

COMISSÃO DE LICITAÇÃO Nº 01/2019 P.M. DE PACOTI - CE
 385
 Página
 R

Fluoreno de Brito Feteira Gomes
 ENGENHEIRO CIVIL
 CREA-AM-04196625/91 CREA-CE-38738/AC

SECRETARIA MUNICIPAL DE EDUCAÇÃO - CE
 Rua José de Alencar, nº 100 - CENTRO - 60011-00
 Fone: (85) 3241-1000
 FAX: (85) 3241-1001

PLANO ANEXO

Handwritten signature or mark.

CORRIMÃO DETALHES

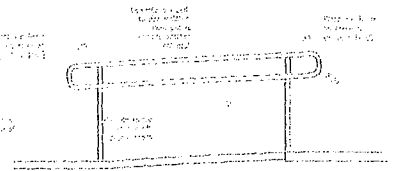
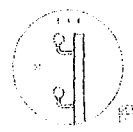

CORRIMÃO RAMPA

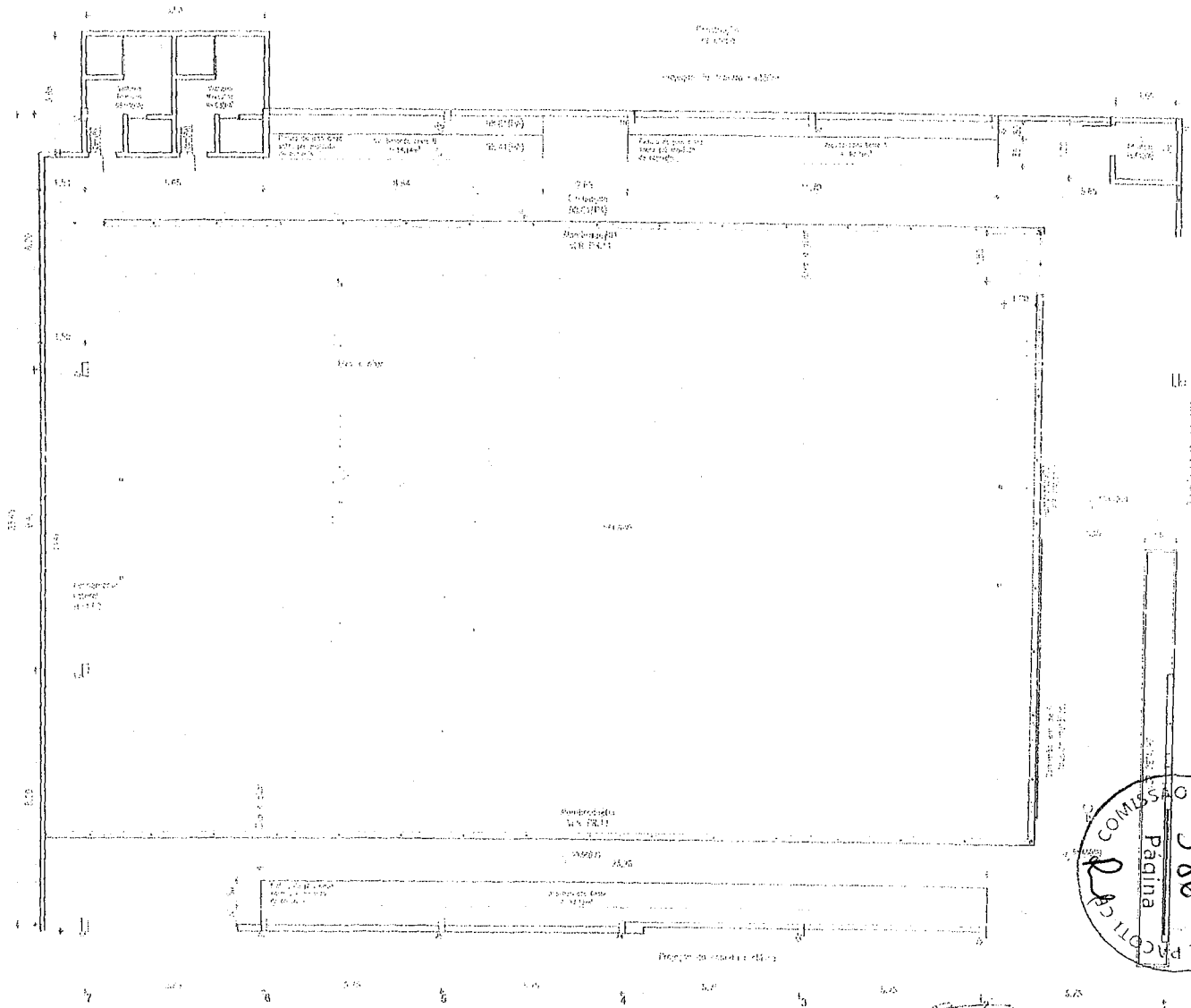
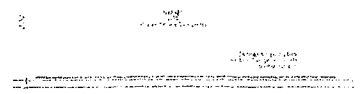
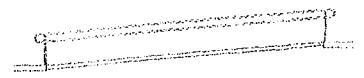

01 PLANTA ARQUIBANCADA

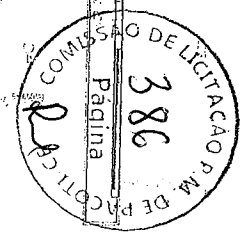

Francisco Bruno Ferreira Gomes
ENGENHEIRO CIVIL
 CREA-AM: 04196625291 CREA-CE: 357354CE

FRANCISCO BRUNO FERREIRA GOMES
 Eng. Civil
 RUA SERRA DO CARVALHO, 101 - BARRA DO PIRAÍ - RJ
 CEP: 24130-000
 Fone: (24) 3333-1111

PAULO AMORADI

FRANCISCO BRUNO FERREIRA GOMES
 Eng. Civil
 RUA SERRA DO CARVALHO, 101 - BARRA DO PIRAÍ - RJ
 CEP: 24130-000
 Fone: (24) 3333-1111

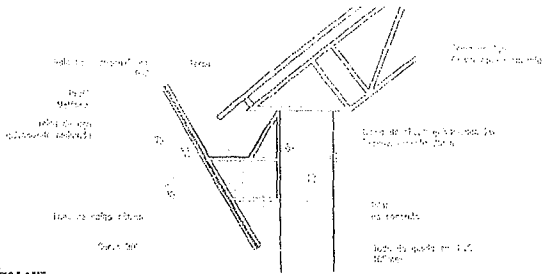

DETALHE

FOLIO 172

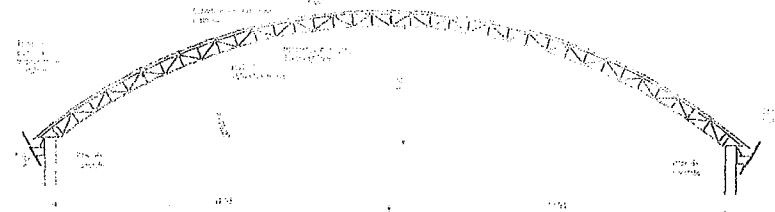

03 CORTE

FOLIO 173

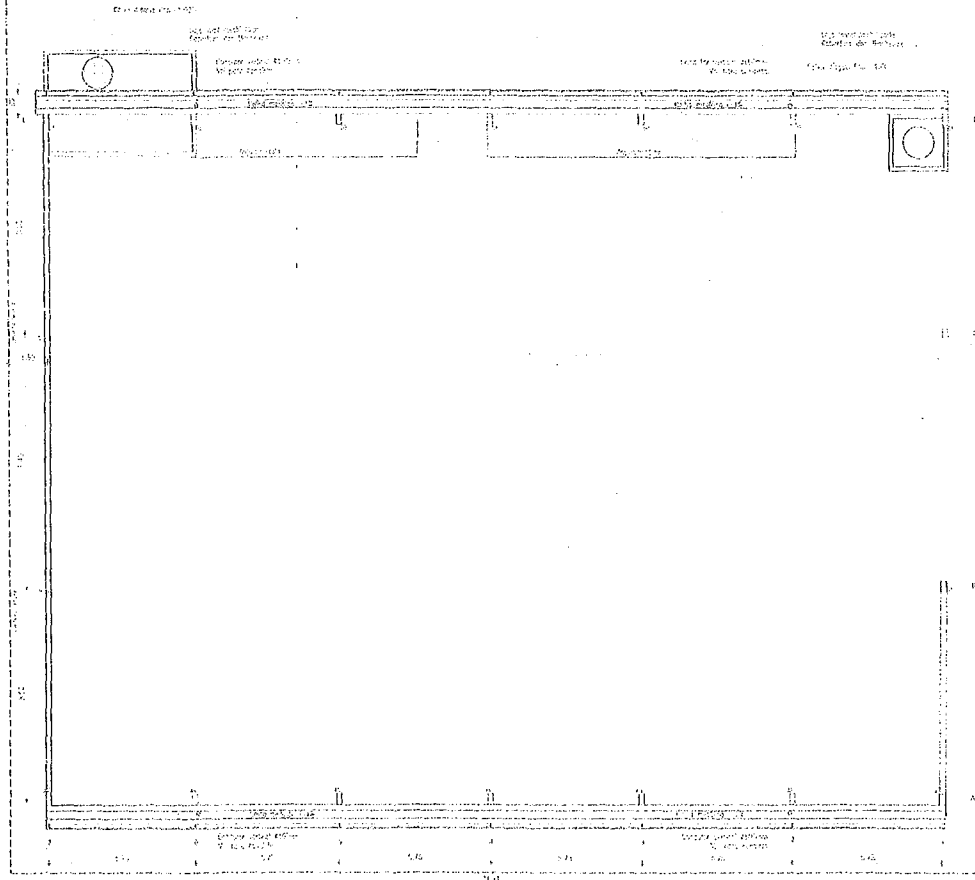

01 PLANTA AO NÍVEL DA CALHA

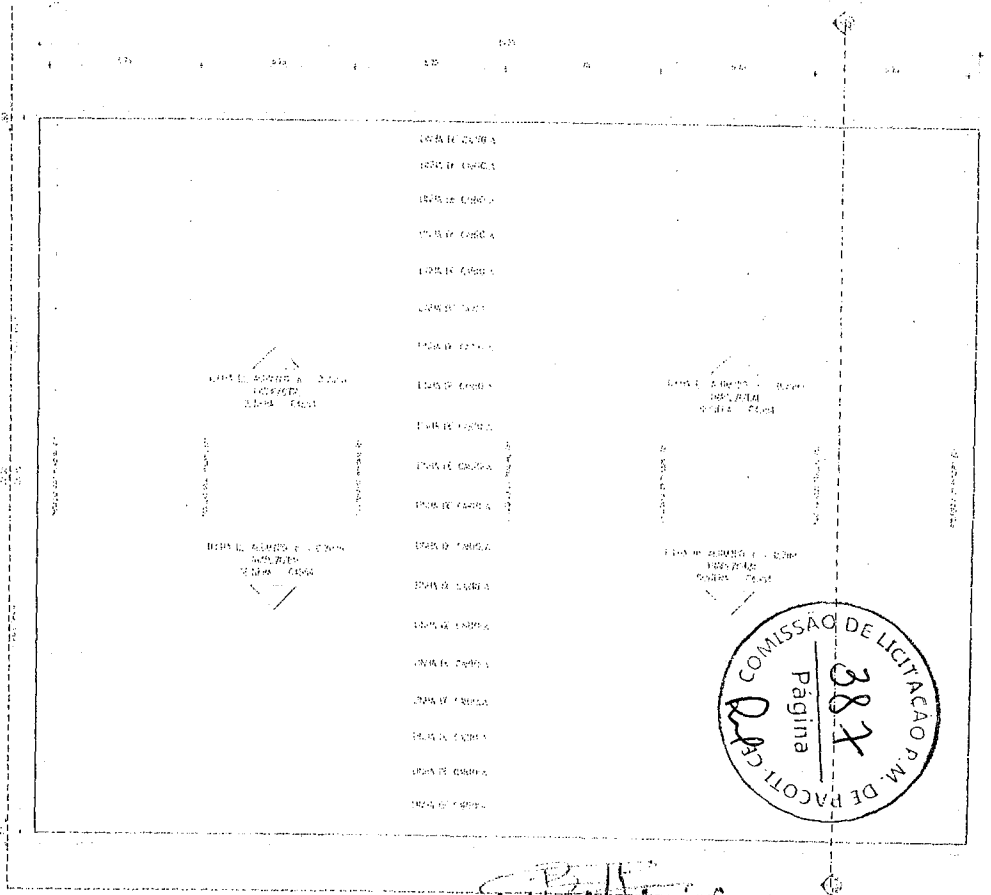

02 PLANTA DE COBERTURA

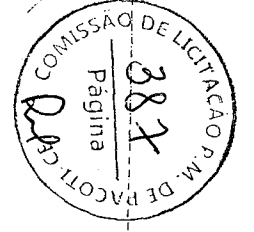

Francisco Bruno Ferreira Gomes
 ENGENHEIRO CIVIL
 CREA-AM:0419662529/ CREA-CE:35/7334CE

DIRETORIA APPROVAÇÃO DE PACOTI - CE
 Registro
 Rua Celso de Faria, 100 - Pacoti - CE
 CEP: 55.400-000
 Fone: (85) 3333-3333

PAULO ANDRADE

PAULO ANDRADE
 Rua Celso de Faria, 100
 Pacoti - CE
 CEP: 55.400-000
 Fone: (85) 3333-3333

Projeto	Execução	Assinatura	Data

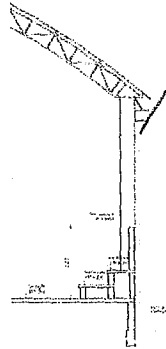

02 CORTE SETORIZADO - B

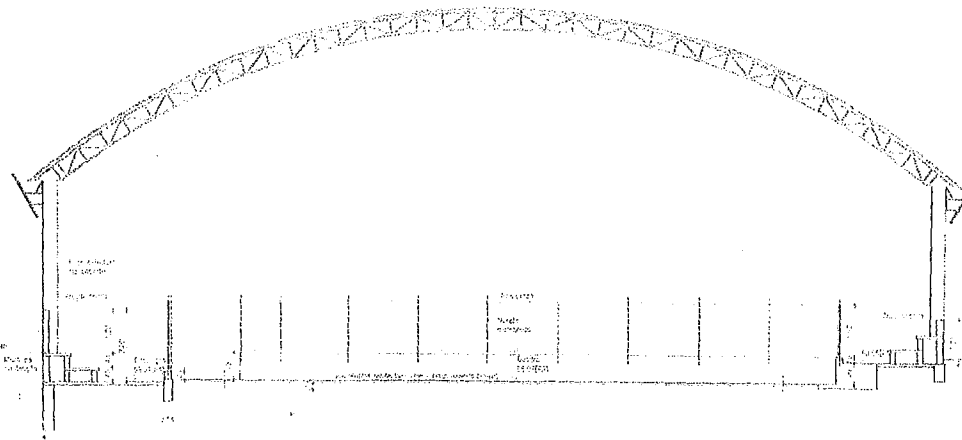

01 CORTE TRANSVERSAL - A

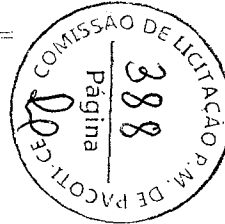

Francisco Bruno Ferreira Gomes
 ENGENHEIRO CIVIL
 CREA-AM:0419662529/ CREA-CE:35735ACE

EMPRESA MUNICIPAL DE PACOTI - CE
 Rua: ...
 CEP: ...

PAULO ANDRADE

ENGENHEIRO CIVIL
 CREA-AM: ...

PROJETO	...
REVISÃO	...
DATA	...
FECHA	...
...	...

Francisco Bruno Ferreira Gomes
 ENGENHEIRO CIVIL
 CREA-AM 04196625/91 CREA-CE 35736/CE

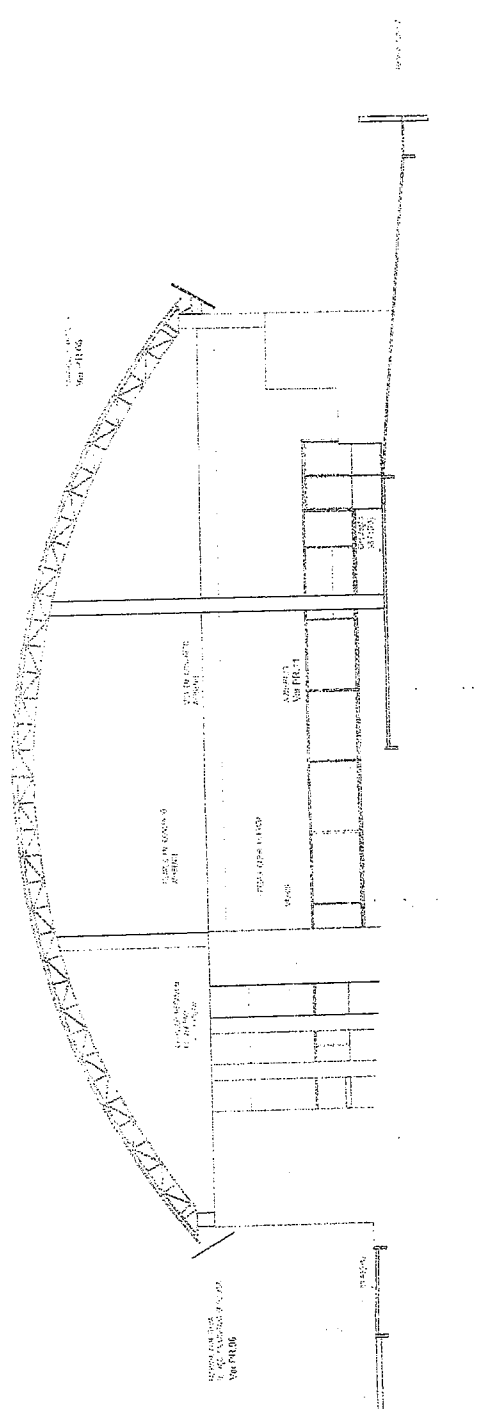

02 Fachada Lateral - Sul

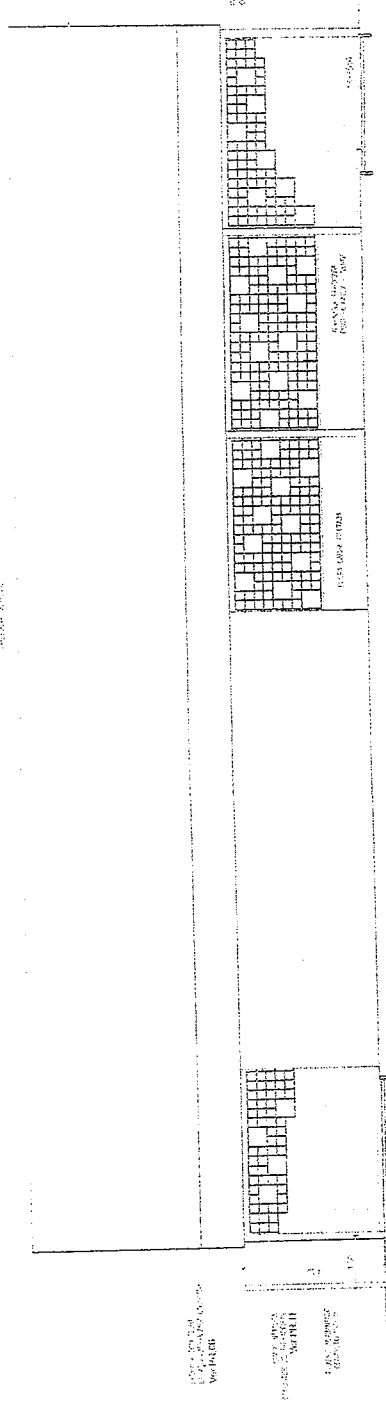

01 Fachada Principal - Oeste

PROJETO ARQUITETÔNICO DE EDIFÍCIO DE
 RESERVA DE ÁGUA PARA O MUNICÍPIO DE FACOTI - CE
 LOCALIZADO NA RUA DE ENSEADA - BA - ZONA RURAL - II

PAULO ANTONIANO

8

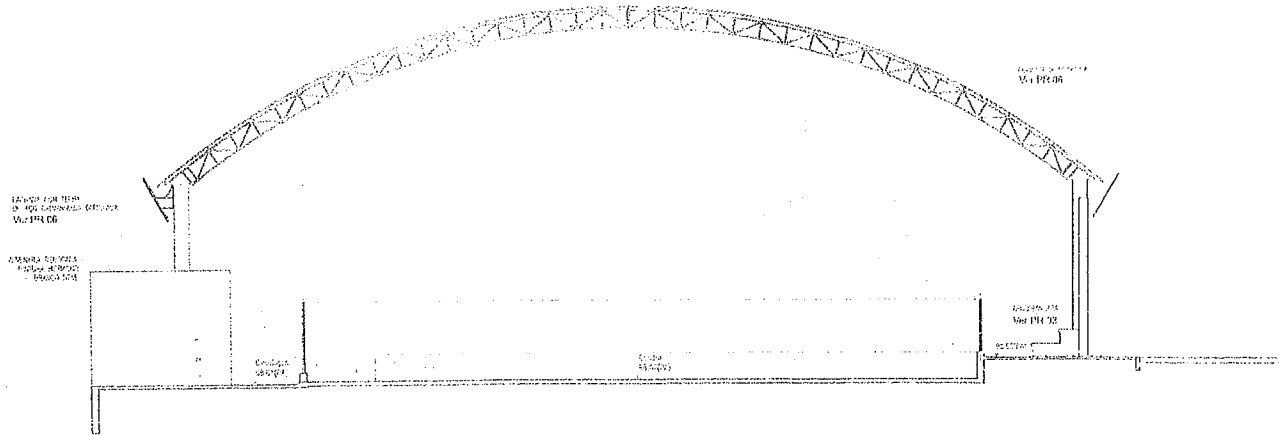

02 FACHADA LATERAL - NORTE

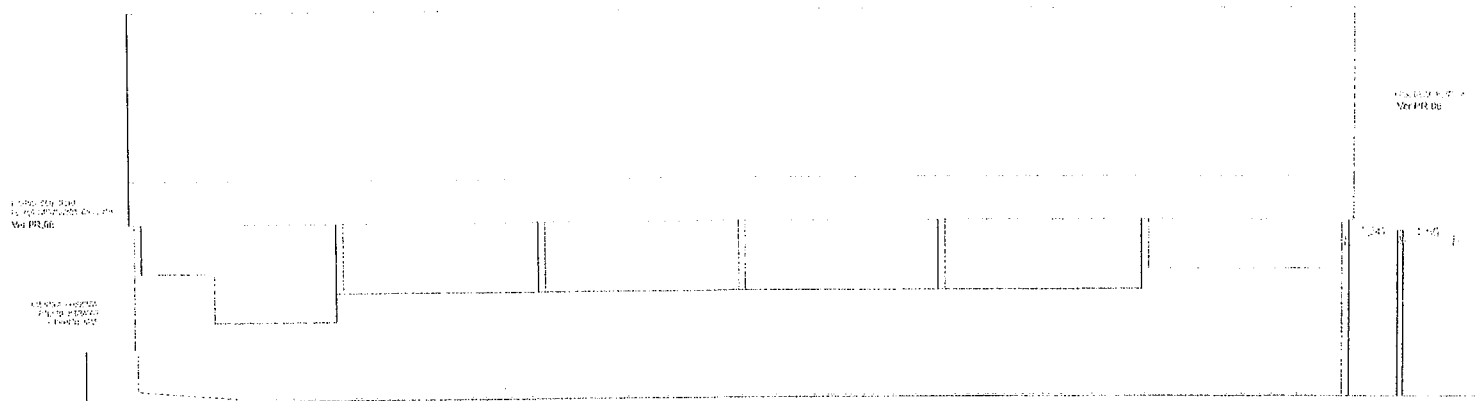

01 FACHADA POSTERIOR - LESTE



Francisco Bruno Ferreira Gomes
 ENGENHEIRO CIVIL
 CREA-AM: 04196625291 CREA-CE: 357354CE

PAULO ANDRADE

PROJETORA ARQUITETURA DE PACOTI - CE
 Rua: 1000
 19924-000 - Pacoti - Ceará - Brasil - CEP: 19924-000
 TEL: (85) 3333-1111 FAX: (85) 3333-1111
 E-MAIL: contato@pacoti-arquiteto.com.br

FRANCISCO BRUNO FERREIRA GOMES
 Rua: 1000 - Pacoti - Ceará - Brasil - CEP: 19924-000
 TEL: (85) 3333-1111 FAX: (85) 3333-1111
 E-MAIL: contato@pacoti-arquiteto.com.br

PROJETO	PROJETO DE ARQUITETURA
CLIENTE	SECRETARIA MUNICIPAL DE EDUCAÇÃO
LOCAL	PACOTI - CE
DATA	10/05/2011
ESCALA	1:50
FECHA DE ENTREGA	10/05/2011
PROJETO EM	PROJETO DE ARQUITETURA
PROJETO POR	FRANCISCO BRUNO FERREIRA GOMES
PROJETO EM	PROJETO DE ARQUITETURA
PROJETO POR	FRANCISCO BRUNO FERREIRA GOMES

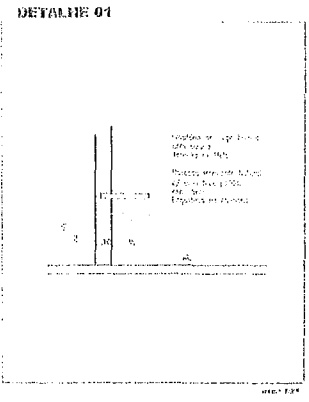
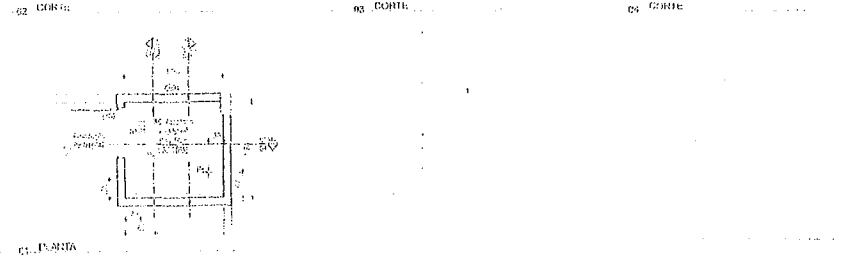
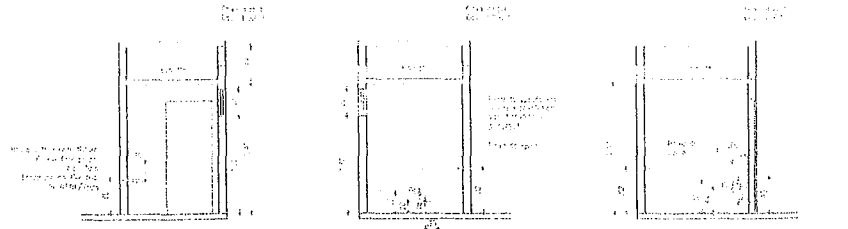

QUADRO GERAL DE DIVISÓRIAS

QUANTIDADE	UNIDADE	VALOR	TOTAL
1	m²	1,00	1,00
1	m	1,00	1,00
1	m	1,00	1,00

DIVISÓRIAS
CONCRETO

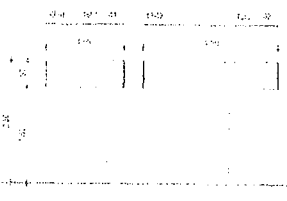

QUADRO GERAL DE COBOSÓS

QUANTIDADE	UNIDADE	VALOR	TOTAL
1	m²	1,00	1,00
1	m	1,00	1,00
1	m	1,00	1,00

CONCRETO

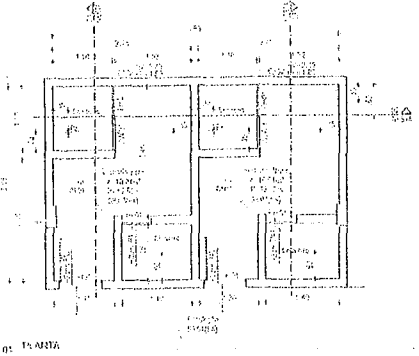
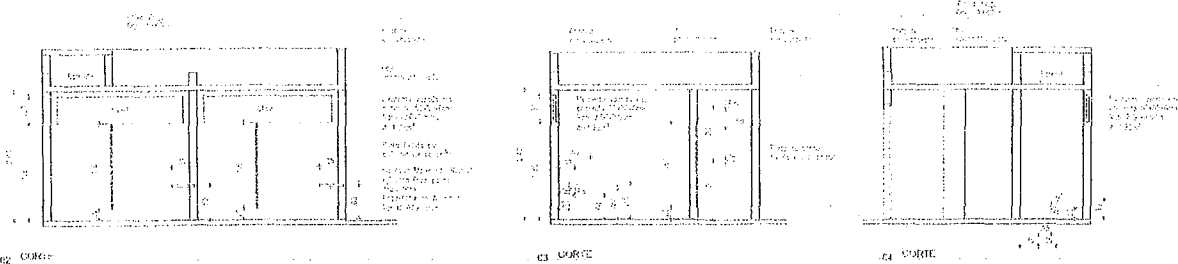

QUADRO GERAL DE ESPECIFICAÇÕES FACABAMENTO

PISO	100	100	100	100
PAREDE	100	100	100	100
TETO	100	100	100	100

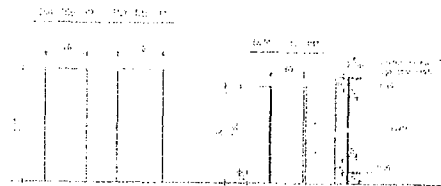

QUADRO GERAL DE ESQUADRIAS

QUANTIDADE	UNIDADE	VALOR	TOTAL
1	m²	1,00	1,00
1	m	1,00	1,00
1	m	1,00	1,00

MADERA
FERRO



Francisco Bruno Ferreira Gomes
ENGENHEIRO CIVIL
CREA-AM-04196625291 CREA-CE-357354CE

TABELA DE DASQUETE

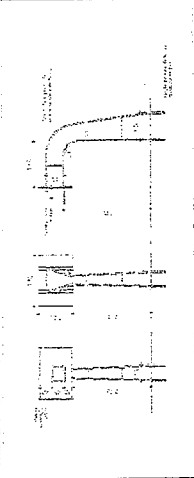

POSTES DE VALER

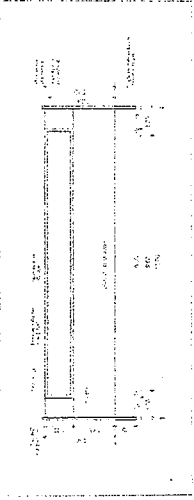

TENUE

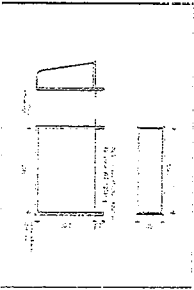

SICABES - CONDIÇÕES DE PLANTA - FACIADA OESTE

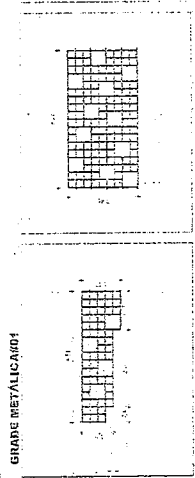

GRADE METÁLICA/01

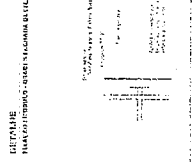
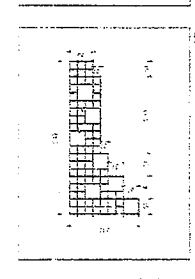
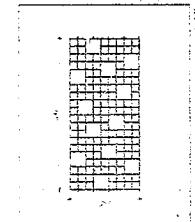
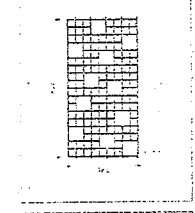
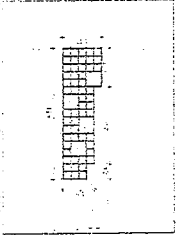

DETALHE
 PARA O TIPO DE OESTE E LAGUNA BALC.

ALAMBRAMENTO/02

30.15 m²

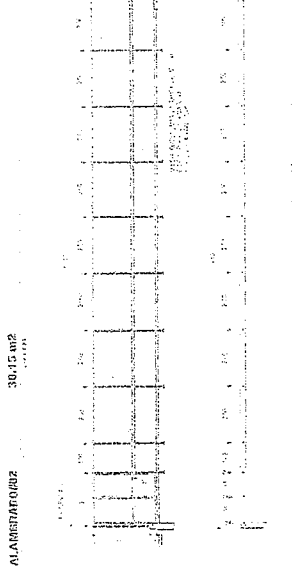

ALAMBRAMENTO/03

48.40 m²

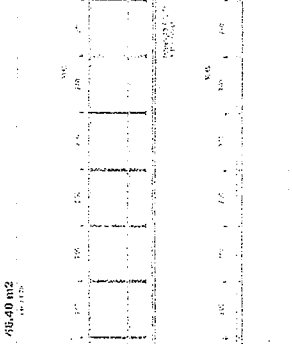

ALAMBRAMENTO/01

02.30 m²

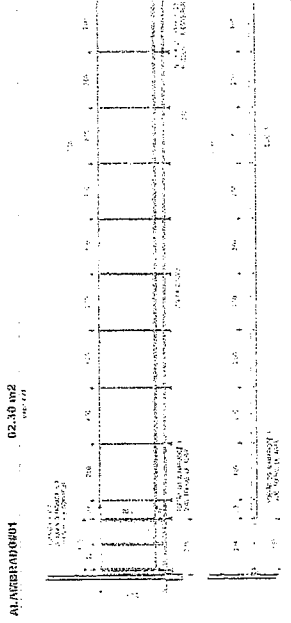

CONDIÇÕES DE OESTE E LAGUNA BALC.

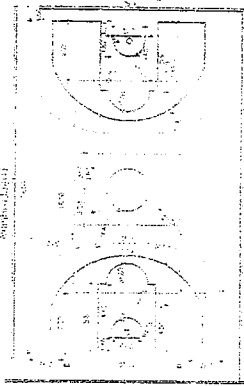

PROJ. ENG. PAULO ASSIS GRADUADO EM ENGENHARIA CIVIL
 CREA-AM-0419663291 CRE-AGE-357354CE

PAULO ASSIS GRADUADO

PROJ. ENG. PAULO ASSIS GRADUADO EM ENGENHARIA CIVIL
 CREA-AM-0419663291 CRE-AGE-357354CE

Francisco Bruno Ferreira Gomes
 ENGENHEIRO CIVIL
 CREA-AM-0419663291 CRE-AGE-357354CE

8

Anotação de Responsabilidade Técnica - ART
Lei nº 8.496, de 7 de dezembro de 1977

CREA-CE

ART OBRA / SERVIÇO
Nº CE20231149936

Conselho Regional de Engenharia e Agronomia do Ceará

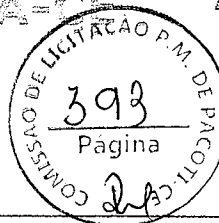

SUBSTITUIÇÃO à
CE20221087806

1. Responsável Técnico

FRANCISCO BRUNO FERREIRA GOMES
Título profissional: ENGENHEIRO CIVIL

RNP: 0419662529
Registro: 3573540E

2. Dados do Contrato

Contratante: PREFEITURA MUNICIPAL DE PACOTI
PRAÇA CORONEL JOSÉ CÍCERO SAMPAIO
Complemento:
Cidade: PACOTI

Bairro: CENTRO
UF: CE

CPF/CNPJ: 07.910.755/0001-72
Nº: 663
CEP: 62770000

Contrato: 2109012021

Celebrado em: 18/09/2021

Valor: R\$ 14.000,00

Tipo de contratante: Pessoa Jurídica de Direito Público

Ação Institucional: NENHUMA - NÃO OPTANTE

3. Dados da Obra/Serviço

POVOADO COMUNIDADE OITICICA

Nº: S/N

Complemento:

Bairro: COMUNIDADE OITICICA

Cidade: PACOTI

UF: CE

CEP: 62770000

Data de início: 29/02/2023

Previsão de término: 20/03/2024

Coordenadas Geográficas: 4.225574, 38.922241

Finalidade: Escoiar

Código: Não Especificado

Proprietário: PREFEITURA MUNICIPAL DE PACOTI

CPF/CNPJ: 07.910.755/0001-72

4. Atividade Técnica

	Quantidade	Unidade
14 - Elaboração		
20 - Projeto > CONSTRUÇÃO CIVIL > EDIFICAÇÕES > DE EDIFICAÇÃO > #1.1.1.1 - DE ALVENARIA	1,00	un
30 - Projeto > ELETROTÉCNICA > INSTALAÇÕES ELÉTRICAS > DE LIGAÇÃO INDIVIDUAL DE REDE DE ENERGIA > #11.10.10.1 - EM BAIXA TENSÃO PARA FINS RESIDENCIAIS	1,00	un
30 - Projeto > CONSTRUÇÃO CIVIL > INSTALAÇÕES HIDROSSANITÁRIAS > #1.4.5 - DE LIGAÇÃO INDIVIDUAL DE REDE DE ESGOTO	1,00	un
30 - Projeto > CONSTRUÇÃO CIVIL > INSTALAÇÕES HIDROSSANITÁRIAS > #1.4.4 - DE LIGAÇÃO INDIVIDUAL DE REDE DE ÁGUA	1,00	un
30 - Projeto > ESTRUTURAS > ESTRUTURAS DE CONCRETO E ARGAMASSA ARMADA > #2.1.1 - DE ESTRUTURA DE CONCRETO ARMADO	1,00	un
30 - Projeto > ESTRUTURAS > ESTRUTURAS METÁLICAS > DE ESTRUTURA METÁLICA > #2.2.1.1 - PARA EDIFICAÇÃO	1,00	un
35 - Elaboração de orçamento > CONSTRUÇÃO CIVIL > EDIFICAÇÕES > DE EDIFICAÇÃO > #1.1.1.1 - DE ALVENARIA	1,00	un
35 - Elaboração de orçamento > ELETROTÉCNICA > INSTALAÇÕES ELÉTRICAS > DE LIGAÇÃO INDIVIDUAL DE REDE DE ENERGIA > #11.10.10.1 - EM BAIXA TENSÃO PARA FINS RESIDENCIAIS	1,00	un
35 - Elaboração de orçamento > CONSTRUÇÃO CIVIL > INSTALAÇÕES HIDROSSANITÁRIAS > #1.4.4 - DE LIGAÇÃO INDIVIDUAL DE REDE DE ÁGUA	1,00	un
35 - Elaboração de orçamento > CONSTRUÇÃO CIVIL > INSTALAÇÕES HIDROSSANITÁRIAS > #1.4.5 - DE LIGAÇÃO INDIVIDUAL DE REDE DE ESGOTO	1,00	un
35 - Elaboração de orçamento > ESTRUTURAS > ESTRUTURAS DE CONCRETO E ARGAMASSA ARMADA > #2.1.1 - DE ESTRUTURA DE CONCRETO ARMADO	1,00	un
10 - Fiscalização		
30 - Fiscalização de obra > CONSTRUÇÃO CIVIL > EDIFICAÇÕES > DE EDIFICAÇÃO > #1.1.1.1 - DE ALVENARIA	1,00	un
30 - Fiscalização de obra > ELETROTÉCNICA > INSTALAÇÕES ELÉTRICAS > DE LIGAÇÃO INDIVIDUAL DE REDE DE ENERGIA > #11.10.10.1 - EM BAIXA TENSÃO PARA FINS RESIDENCIAIS	1,00	un
30 - Fiscalização de obra > CONSTRUÇÃO CIVIL > INSTALAÇÕES HIDROSSANITÁRIAS > #1.4.4 - DE LIGAÇÃO INDIVIDUAL DE REDE DE ÁGUA	1,00	un
30 - Fiscalização de obra > CONSTRUÇÃO CIVIL > INSTALAÇÕES HIDROSSANITÁRIAS > #1.4.5 - DE LIGAÇÃO INDIVIDUAL DE REDE DE ESGOTO	1,00	un

A autenticidade desta ART pode ser verificada em: <https://crea-ce.sitac.com.br/publico/> com a chave: 8c0cd
Impresso em: 08/02/2023 às 13:46:08 por: jf: 200.25.37.76





Anotação de Responsabilidade Técnica - ART
Lei nº 6.496, de 7 de dezembro de 1977

CREA-CE

ART OBRA / SERVIÇO
Nº CE20231149936

Conselho Regional de Engenharia e Agronomia do Ceará

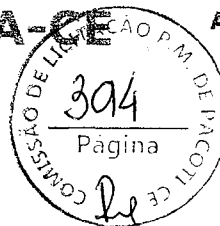

SUBSTITUIÇÃO à
CE20221087806

60 - Fiscalização de obra > ESTRUTURAS > ESTRUTURAS DE CONCRETO E ARGAMASSA
ARMADA > #2.1.1 - DE ESTRUTURA DE CONCRETO ARMADO

1,00

un

Após a conclusão das atividades técnicas o profissional deve proceder a baixa desta ART

5. Observações

PROJETO (arquitetônico, elétrico, hidrossanitário e estrutural), ORÇAMENTO E FISCALIZAÇÃO DA CONSTRUÇÃO DA QUADRA OITICICA.

6. Declarações

- Declaro que estou cumprindo as regras de acessibilidade previstas nas normas técnicas da ABNT, na legislação específica e no decreto n. 5296/2004.

7. Entidade de Classe

NENHUMA - NÃO OPTANTE

8. Assinaturas

Declaro serem verdadeiras as informações acima

FRANCISCO BRUNO FERREIRA GOMES - CPF: 001.045.752-63

Local _____ de _____ de _____
Local _____ de _____ de _____

PREFEITURA MUNICIPAL DE PACOTI - CNPJ: 07.910.755/0001-72

9. Informações

* A ART é válida somente quando quitada, mediante apresentação do comprovante do pagamento ou conferência no site do Crea.

10. Valor

Valor da ART: R\$ 96,52 Registrada em: 07/02/2023 Valor pago: R\$ 96,52 Nosso Número: 8215923974

A autenticidade desta ART pode ser verificada em: <https://crea-ce.sitec.com.br/publicof>, com a chave: 80c0dD
Impresso em: 06/02/2023 às 13:46:08 por: , ip: 200.25.37.76

