



EDITAL
TOMADA DE PREÇOS N° 0408.01/2022-TP

LICITAÇÃO DO TIPO MENOR PREÇO GLOBAL LOTE, PARA CONTRATAÇÃO DE EMPRESA ESPECIALIZADA PARA EXECUTAR AS OBRAS DE PAVIMENTAÇÃO EM PEDRA TOSCA EM DIVERSAS LOCALIDADES DO MUNICÍPIO DE PACOTI/CE.

O MUNICÍPIO DE PACOTI, através da Comissão Permanente de Licitação, torna público para conhecimento dos interessados que, na data, horário e local abaixo previsto, abrirá licitação, na modalidade TOMADA DE PREÇOS, do tipo MENOR PREÇO GLOBAL POR LOTE, EXECUÇÃO INDIRETA, Regime de Execução por EMPREITADA PREÇO UNITÁRIO para atendimento do objeto desta licitação, de acordo com as condições estabelecidas neste Edital, observadas as disposições contidas na Lei Federal nº 8.666/93 de 21.06.93 e suas alterações posteriores, e na Lei nº123/2006, alterada pela Lei nº. 147/2014, com base no Decreto Nº 9.412, de 18 de Junho de 2018.

HORÁRIO, DATA E LOCAL:

OS DOCUMENTOS DE HABILITAÇÃO E PROPOSTAS serão recebidos em sessão pública marcada para:

Às 09h00min.

Do dia 22 de agosto de 2022.

No endereço: Sala da Comissão Permanente de Licitações, localizada à AVENIDA CORONEL JOSÉ CICERO SAMPAIO - Nº 663 - CENTRO - PACOTI - CEARÁ.

Constituem parte integrante deste Edital, independente de transcrição os seguintes anexos:

- ANEXO I - Modelo de apresentação de carta-proposta;
- ANEXO II - Modelo de planilha de preços e cronograma físico-financeiro;
- ANEXO III- Minuta de contrato;
- ANEXO IV - Minuta de declaração;
- ANEXO V- Projeto Básico, Orçamento Básico e Cronograma Físico-financeiro.

1.0- DO OBJETO E VALOR ESTIMADO

1.1- A presente licitação tem como objeto e a CONTRATAÇÃO DE EMPRESA ESPECIALIZADA PARA EXECUTAR AS OBRAS DE PAVIMENTAÇÃO EM PEDRA TOSCA EM DIVERSAS LOCALIDADES DO MUNICÍPIO DE PACOTI/CE.

1.2 - O valor estimado total para estes serviços está em torno de R\$ 931.992,10 (novecentos e trinta e um mil novecentos e noventa e dois reais e dez centavos), conforme orçado pela administração e a seguir:

1.2.1 - O valor total do LOTE 01 estimado para estes serviços é de R\$ 439.619,50 (quatrocentos e trinta e nove mil, seiscentos e dezenove reais e cinquenta centavos), referente à obra de PAVIMENTAÇÃO EM PEDRA TOSCA DE VIAS DA LOCALIDADE DE AREIAS E ARATICUM NO MUNICÍPIO DE PACOTI / CE.

1.2.2 - O valor total do LOTE 02 estimado para estes serviços é de R\$ 492.372,60 (quatrocentos e noventa e dois mil, trezentos e setenta e dois reais e sessenta centavos), referente à obra de PAVIMENTAÇÃO EM PEDRA TOSCA DE VIAS DA LOCALIDADE DE SÍTIO DO MEIO NO MUNICÍPIO DE PACOTI / CE.

2.0- DAS RESTRIÇÕES E CONDIÇÕES DE PARTICIPAÇÃO

2.1- RESTRIÇÕES DE PARTICIPAÇÃO:

2.1.1- Não poderá participar empresa declarada inidônea ou cumprindo pena de suspensão, que lhes tenham sido aplicadas, por força da Lei nº 8.666/93 e suas alterações posteriores;

- a) Que tenham sido declaradas inidôneas para licitar ou contratar com a Administração Pública, de acordo com o Cadastro Nacional de Empresas Inidôneas e Suspensas (CEIS). A Comissão verificará essa condição no site <http://www.portaldatransparencia.gov.br/sancoes/ceis> na fase de



- Habilitação, devolvendo os envelopes das participantes que se enquadrem nesta situação;
- b) Cumprindo penalidade de suspensão temporária imposta pela Prefeitura Municipal de PACOTI;
 - c) Estejam sob falência, concordata, dissolução ou liquidação, fusão, cisão ou de incorporação;
 - d) Mantendo qualquer tipo de vínculo profissional com servidor ou dirigente de órgão ou entidade contratante ou responsável pela licitação;
 - e) Reunidos sob forma de consórcio;
 - f) Autor do projeto básico ou executivo, pessoa física ou jurídica;
 - g) De empresas cujos sócios ou diretores pertençam, simultaneamente, a mais de uma firma licitante;
 - h) Que seja sociedade estrangeira não autorizada a funcionar no País;
 - i) De licitantes que estiverem enquadradas, no que couberem, ao disposto no artigo 9º, seus incisos e parágrafos, da Lei Federal nº 8.666/93 e suas posteriores atualizações;
 - j) Reunidos sob forma de cooperativa;

2.1.1.1- Para averiguação do disposto contido no item “a” acima, a licitante deverá apresentar no ato da Habilitação consulta impressa do Cadastro Nacional de Empresas Inidôneas e Suspensas - CEIS, emitido via internet no sítio do portal da transparência do governo federal (<http://www.portaldatransparencia.gov.br/sancoes/ceis>), para comprovação ou não se a empresa sofre sanção da qual decorra como efeito restrição ao direito de participar em licitações ou de celebrar contratos com a Administração Pública.

2.1.1.2- JUSTIFICATIVA DA VEDAÇÃO A PARTICIPAÇÃO DE CONSÓRCIO:

I - A vedação à participações de interessadas que se apresentem constituídas sob a forma de consórcio se justifica na medida em que nas contratações, é bastante corriqueiro a participação de empresas de pequeno e médio porte, às quais, em sua maioria, apresentam o mínimo exigido no tocante à qualificação técnica e econômico-financeira, condições suficientes para a execução de contratos dessa natureza, o que não tornará restrito o universo de possíveis licitantes individuais. A ausência de consórcio não trará prejuízos à competitividade do certame, visto que, em regra, a formação de consórcios é admitida quando o objeto a ser licitado envolve questões de alta complexidade ou de relevante vulto, em que empresas, isoladamente, não teriam condições de suprir os requisitos de habilitação do edital e ainda não teriam as condições necessárias a execução do objeto individualmente. Nestes casos, a Administração, com vistas a aumentar o número de participantes, admite a formação de consórcio.

II - Tendo em vista que é prerrogativa do Poder Público, na condição de contratante, a escolha da participação, ou não, de empresas constituídas sob a forma de consórcio, com as devidas justificativas, conforme se depreende da literalidade do texto da Lei nº 8.666/93, que em seu Art. 33 que atribui à Administração a prerrogativa de admissão de consórcios em licitações por ela promovidas, pelos motivos já expostos, conclui-se que a vedação de constituição de empresas em consórcio, para o caso concreto, é o que melhor atende o interesse público, por prestigiar os princípios da competitividade, economicidade e moralidade.

III - Ressalte-se que a decisão com relação à vedação à participação de consórcios, expressa no item 2.1.1, alínea “e” do presente Edital, para o caso concreto em análise, visa exatamente afastar a restrição à competição, na medida que a reunião de empresas que, individualmente, poderiam prestar os serviços, reduziria o número de licitantes e poderia, eventualmente, proporcionar a formação de conluios/carteis para manipular os preços nas licitações.

2.1.1.3- JUSTIFICATIVA VEDAÇÃO A PARTICIPAÇÃO DE COOPERATIVAS

I - A vedação a participação de cooperativas prevista no item 2.1.1. “j)”, é justificada com base aos arts. 4º, incisos I e II, e 5º, da Lei 12.690/2012, com base na Súmula 281 do TCU, ao Termo de Conciliação Judicial entre a União e o Ministério Público do Trabalho, de 5/6/2003, e ao art. 4º da Instrução Normativa nº. 2/2008 SLTI/MPOG. Por força do inc. VI do § 4º do art. 3º da Lei Complementar nº 123/06 não possuem tratamento diferenciado.

II - Só poderá apresentar ou solicitar quaisquer documentos, manifestar-se ou representar qualquer pessoa jurídica no presente certame, representante legal habilitado, devendo apresentar os seguintes documentos:



- a) - Documento oficial de identidade;
b) - Procuração por instrumento público ou particular, inclusive com outorga de poderes para, na forma da lei, representar a licitante e praticar os atos a que se destinam, pertinentes ao certame, em nome da licitante.

2.1.1.4- Não poderá participar empresa que não explore ramo de atividade compatível com o objeto desta licitação.

2.1.1.5- Quando um(a) dos(as) sócio(a)s representantes ou responsável(eis) técnicos(as) da licitante participar de mais de uma empresa especializada no objeto desta Licitação, somente uma delas poderá participar do certame licitatório. Caso não seja feita a escolha pelo sócio representante ou responsável técnico ambas serão excluídas do certame.

2.1.1.6- É vedado ao servidor dos órgãos e/ou entidades da Administração Pública Municipal de Pacoti, Autarquias, Empresas Públicas ou Fundações, instituídas ou mantidas pelo Poder Público Municipal de Pacoti, participar como licitante, direta ou indiretamente por si, por interposta pessoa, dos procedimentos desta Licitação;

2.1.1.7- O licitante considerado descredenciado ou não apto a participar do certame, poderá assistir ao processo licitatório, não podendo, entretanto, manifestar-se verbalmente durante a sessão.

2.2- DAS CONDIÇÕES DE PARTICIPAÇÃO:

2.2.1- Poderá participar do presente certame licitatório toda e qualquer empresa individual ou sociedade regularmente estabelecida no em qualquer Unidade da Federação, que seja especializada e credenciada no ramo do objeto da licitação, e que satisfaça a todas as exigências do presente edital, especificações e normas, de acordo com os anexos relacionados, partes integrantes deste edital, observados os necessários requisitos de habilitação jurídica, regularidade fiscal, qualificação técnica e econômico-financeira.

2.2.2- Só poderá solicitar quaisquer documentos, manifestar-se ou representar qualquer empresa licitante no presente certame, representante legal habilitado, devendo apresentar os seguintes documentos:

I - Documento oficial de identidade;

II - **PROCURAÇÃO POR INSTRUMENTO PÚBLICO OU PARTICULAR** (acompanhado com os atos constitutivos da pessoa jurídica, ata de sua eleição, contrato social, requerimento de empresário individual, etc, nos quais estejam expressos poderes para o outorgante exercer direitos e assumir obrigações em decorrência de tal investidura). A procuração deverá indicar outorga de poderes para, na forma da lei, representar a licitante e praticar os atos a que se destinam, interpor recursos administrativos, apresentar documentos de habilitação e proposta de preços, assinar ata e os demais fins pertinentes ao certame, em nome da licitante, poderes para, na forma da lei, e praticar todos os demais atos pertinentes ao certame, em nome da licitante.

OBS: não serão aceitas procurações (públicas ou particulares) com prazo de validade acima de 01 (um) ano civil, a contar da data da sua emissão.

2.2.3- Caso o representante seja sócio da empresa licitante com poderes de representação, sócio-gerente, diretor do licitante ou titular de firma individual, deverão ser apresentados juntamente com o documento de identidade, documentos que comprovem tal condição (atos constitutivos da pessoa jurídica, ata de sua eleição, etc), nos quais estejam expressos seus poderes para exercer direitos e assumir obrigações em decorrência de tal investidura.

2.2.4- Na ocasião da Habilitação, as microempresas e empresas de pequeno porte poderão participar desta licitação em condições diferenciadas, na forma prescrita na Lei Complementar nº 123, de 14 de dezembro de 2006, devendo para isso, DECLARAR, para fins legais, sob as penas da lei, que cumprem os requisitos legais para qualificação como microempresa ou empresa de pequeno porte nas condições do Estatuto Nacional da Microempresa e da Empresa de Pequeno Porte, instituído pela Lei Complementar nº 123, de 14 de dezembro de 2006, em especial quanto ao seu art. 3º, OU apresentar a declaração expedida pela Junta Comercial, nos termos do art. 8º da IN 103/2007 do DNRC - Departamento Nacional de Registro no Comércio, que estão aptas a usufruir do tratamento favorecido nos seus artigos 42 a 49 e que não se enquadram nas situações relacionadas no §4º do artigo 3º da citada Lei complementar, sob pena de assim não fazer, não poder usufruir dos benefícios concedidos pela referida lei.



2.2.4.1- Devendo apresentar em anexo a esta declaração, prevista no item 2.2.4 a **Certidão Específica da Junta Comercial**, com data não superior a 30 (trinta) dias da data de abertura do certame, da sede a pessoa jurídica (quando se trata de ME e EPP).

2.3- DAS CONDIÇÕES DE PARTICIPAÇÃO DURANTE AS SESSÕES PÚBLICAS PRESENCIAIS:

2.3.1- Conforme Decreto Estadual nº 33.955, DE 26 DE FEVEREIRO DE 2021, que trata das regras de isolamento social, bem como Decreto Municipal nº. 047/2021, (disponível em: <https://www.PACOTI.ce.gov.br>), só poderão adentrar no Setor de Licitações / Sala de Sessões, os representantes (licitantes) que estiverem fazendo o uso de máscara de proteção. O não uso por parte do representante não resultará em exclusão do certame, no entanto poderá ser feita a entrega dos envelopes de Habilitação/Proposta de Preços, preenchendo protocolo apropriado e não permanecer no ambiente da sessão de julgamento.

2.3.2- Para todos os presentes, será organizado o ambiente da sessão de julgamento com afastamento mínimo de 1 (um) a 2 (dois) metros de distância entre os presentes.

2.3.3- Importante o uso de álcool, preferencialmente em gel, para higienização.

2.3.4- Vedação de presença, na sessão, de representantes das empresas e de agentes públicos pertencentes aos grupos de risco.

2.3.5- Necessário observar que não se trata aqui de invasão às competências dos órgãos de vigilância sanitária, mas tão-somente de recomendações às unidades administrativas e comissão de licitação no sentido de mitigar a propagação da pandemia, garantindo maior segurança a todos os presentes nas sessões presenciais (inclusive eventuais cidadãos), estimular a participação de empresas interessadas no certame, oferecendo-lhes um ambiente adequado de disputa, e salvaguardar os agentes de compras. (Texto retirado do OFÍCIO Nº 6347/2020/GABCE/CEARÁ/CGU).

2.3.6- Será permitida a entrada de pessoas para assistirem as sessões públicas desde com utilização de máscara de proteção, manter o afastamento previsto no item 2.3.2 e não pertencer ao grupo de risco.

2.3.7- Cumprimento de outras normas determinadas pelas autoridades sanitárias de saúde

3.0- DOS ENVELOPES

3.1- Cada licitante deverá apresentar, simultaneamente, 02 (dois) conjuntos de documentos, a saber: de **Habilitação e Proposta de Preço**.

3.1.1- Em caso de envio dos envelopes de Habilitação e Proposta, pela via postal, Comissão de Licitação **não se responsabilizará se os mesmos não chegarem a tempo hábil** para a abertura do certame.

3.1.1.1- A Comissão de Licitação não se responsabilizará por envelopes que chegarem após a licitação; caso mandem pelo correio, certifiquem-se com o setor de licitação a chegada, pelo menos 24h (vinte e quatro horas) antes da licitação, os envelopes de documentação enviados pelo correio caso cheguem após a sessão não serão abertos e permanecerão no setor por 60 (sessenta) dias, após fragmentados caso a empresa não os retire.

3.1.2- Os conjuntos de documentos relativos à Habilitação e Proposta de Preço deverão ser entregues separadamente, em envelopes opacos e lacrados, rubricados no fecho e identificados com o nome do licitante, o número do CNPJ, o objeto da licitação e, respectivamente, os títulos dos conteúdos ("Documentos de Habilitação" e "Proposta de Preço"), na forma a seguir:

À PREFEITURA MUNICIPAL DE PACOTI
(IDENTIFICAÇÃO DA EMPRESA)
ENVELOPE Nº 01 - DOCUMENTAÇÃO
TOMADA DE PREÇOS Nº ____/2022

À PREFEITURA MUNICIPAL DE PACOTI
(IDENTIFICAÇÃO DA EMPRESA)
ENVELOPE Nº 02 - PROPOSTA DE PREÇOS
TOMADA DE PREÇOS Nº ____/2022



3.2- É obrigatória a assinatura de quem de direito da PROPONENTE na PROPOSTA DE PREÇOS, do representante legal e do responsável técnico indicado.

3.3- Os Documentos de Habilitação e as Propostas de Preços poderão ser apresentadas por preposto da licitante com poderes de representação legal, através de procuração pública ou particular. A não apresentação não implicará em inabilitação. No entanto, o representante não poderá pronunciar-se em nome da licitante, salvo se estiver sendo representada por um de seus dirigentes, que deverá apresentar cópia do contrato social e documento de identidade.

3.4- Qualquer pessoa poderá entregar os Documentos de Habilitação e as Propostas de Preços, o representante, no entanto, poderá apresentar-se com apenas um jogo de documentação. Nenhuma pessoa, ainda que munida de procuração, poderá representar mais de uma licitante junto à Comissão, sob pena de exclusão sumária das licitantes representadas.

3.5- DA IMPUGNAÇÃO AO INSTRUMENTO CONVOCATÓRIO:

3.5.1- Qualquer cidadão é parte legítima para impugnar este edital diante de alguma irregularidade, devendo protocolar o pedido de até 05 (cinco) dias úteis antes da data fixada para abertura dos envelopes de habilitação, estando a Administração obrigada a julgar e responder em até 03 (três) dias úteis;

3.5.2- Decairá do direito de impugnar os termos do edital o licitante que não o fizer até o segundo dia útil que anteceder a abertura dos envelopes de habilitação, hipótese em que tal comunicação não terá efeito de recurso;

3.5.3- A impugnação feita tempestivamente pelo licitante não a impedirá de participar do processo licitatório até o trânsito em julgado da decisão a ela pertinente;

3.5.4- Acolhida à petição contra o ato convocatório será designada nova data para a realização do certame.

4.0- DOS DOCUMENTOS DE HABILITAÇÃO - ENVELOPE "A".

4.1- Os Documentos de Habilitação deverão ser apresentados da seguinte forma:

a). Os documentos necessários à participação na presente licitação poderão ser apresentados em originais ou publicação em Órgão Oficial, ou ainda por qualquer processo de cópia autenticada em Cartório (art. 32 da lei n.º. 8.666/93), sendo aceita autenticação eletrônica realizada por Cartório digital, e em hipótese alguma serão autenticados documentos durante a sessão por membros da comissão, aquele que porventura venha necessitar de alguma autenticação, deverá se apresentar até uma hora de antecedência para possíveis autenticações, após esse prazo não serão mais realizadas autenticações, a fim de evitar tumultos;

a.1) Não será aceita documentação assinada de forma digital, por certificado digital, uma vez que o que confere a legitimidade de tal documento é o arquivo eletrônico, e uma vez impresso é impossível verificar sua autenticidade.

b) Dentro do prazo de validade, para aqueles cuja validade possa se expirar. Na hipótese de o documento não conter expressamente o prazo de validade, deverá ser acompanhado de declaração ou regulamentação do órgão emissor que disponha sobre a validade dele. Na ausência de tal declaração ou regulamentação, o documento será considerado válido pelo prazo de 30 (trinta) dias, a partir da data de sua emissão;

c) De preferência rubricados e numerados sequencialmente, na ordem deste Edital, da primeira à última página, de modo a refletir seu número exato, não sendo motivo para inabilitação;

4.1.2- Na forma do que dispõe o art. 42 da Lei Complementar n.º 123, de 14.12.2006, a comprovação da regularidade fiscal das microempresas e empresas de pequeno porte somente será exigida para efeito de assinatura do contrato.

4.1.3- Para efeito do disposto no item acima, as ME e EPP, por ocasião de participação neste procedimento licitatório, deverão apresentar toda a documentação exigida para efeito de comprovação de regularidade fiscal, mesmo que esta apresente alguma restrição.

4.1.4- Havendo alguma restrição na comprovação da regularidade fiscal, será assegurado o prazo de 05 (cinco) dias úteis (Lei n.º 123/2006 e suas alterações), contado a partir do momento em que o proponente for declarado o vencedor do certame, para regularização da documentação, pagamento ou parcelamento do débito, e emissão de eventuais certidões negativas ou positivas com efeito de certidão negativa.



4.1.5- A não-regularização da documentação, no prazo previsto no item anterior, implicará decadência do direito à contratação, sem prejuízo das sanções previstas no art. 81 da Lei nº 8.666/93, sendo facultado à Administração convocar os licitantes remanescentes, na ordem de classificação, para a assinatura do contrato, ou revogar a licitação.

4.1.6- Será inabilitado o licitante que não atender às exigências deste edital referentes à fase de habilitação, bem como apresentar os documentos defeituosos em seu conteúdo e forma, e ainda, a ME ou EPP que não apresentar a regularização da documentação de Regularidade Fiscal no prazo definido no item "4.1.4" acima.

4.1.7- Se o licitante for a MATRIZ, todos os documentos deverão estar em nome da matriz, se for a FILIAL, todos os documentos deverão estar em nome da filial, exceto aqueles documentos que, pela própria natureza, comprovadamente, forem emitidos somente em nome da matriz;

4.1.8- Caso o licitante pretenda que uma de suas filiais/matriz que não o participante desta licitação, execute o futuro contrato, deverá apresentar toda documentação de ambos os estabelecimentos.

4.1.9- As declarações exigidas na habilitação deverão ter firma reconhecida em cartório, e somente serão dispensadas caso o representante do licitante esteja presente em sessão, munido de documentação que comprove e possibilite sua identificação.

4.2- OS DOCUMENTOS DE HABILITAÇÃO CONSISTIRÃO DE:

4.2.1- HABILITAÇÃO JURÍDICA:

4.2.1.1- **REGISTRO COMERCIAL**, no caso de empresa pessoa física, no registro público de empresa mercantil da Junta Comercial; devendo, no caso da licitante ser a sucursal, filial ou agência, apresentar o registro da Junta onde opera com averbação no registro da Junta onde tem sede a matriz.

4.2.1.2- **ATO CONSTITUTIVO, ESTATUTO OU CONTRATO SOCIAL CONSOLIDADO** em vigor devidamente registrado no registro público de empresa mercantil da Junta Comercial, em se tratando de sociedades empresárias e, no caso de sociedades por ações, acompanhado de documentos de eleição de seus administradores; devendo, no caso da licitante ser a sucursal, filial ou agência, apresentar o registro da Junta onde opera com averbação no registro da Junta onde tem sede a matriz.

4.2.1.3- **INSCRIÇÃO DO ATO CONSTITUTIVO**, no caso de sociedades simples - exceto cooperativas - no Cartório de registro das Pessoas Jurídicas acompanhada de prova da diretoria em exercício; devendo, no caso da licitante ser a sucursal, filial ou agência, apresentar o registro no Cartório de registro das Pessoas Jurídicas do Estado onde opera com averbação no Cartório onde tem sede a matriz.

4.2.1.4- **DECRETO DE AUTORIZAÇÃO**, em se tratando de empresa ou sociedade estrangeira em funcionamento no País, e **ATO DE REGISTRO DE AUTORIZAÇÃO PARA FUNCIONAMENTO** expedido pelo órgão competente, quando a atividade assim o exigir.

OBS: Os documentos acima deverão estar acompanhados de todas as alterações ou da consolidação respectiva.

4.2.1.5- **CÓPIA RG E CPF dos Sócios da Pessoa Jurídica.**

4.2.1.7- PROVA DE INSCRIÇÃO:

- a) Fazenda Federal (CNPJ);
- b) Fazenda Municipal (ISS).

4.2.2- RELATIVA À REGULARIDADE FISCAL E TRABALHISTA:

4.2.2.1- **Provas de REGULARIDADE, em plena validade, para com:**

a.1) A comprovação de REGULARIDADE para com a Fazenda Federal deverá ser feita através da Certidão de regularidade de Débitos relativos a Créditos Tributários Federais e à Dívida Ativa da União (CND), emitidas pela Receita Federal do Brasil na forma da Portaria Conjunta RFB/PGFN nº 1.751, de 2 de outubro de 2014;

b.2) A comprovação de regularidade para com a Fazenda Estadual deverá ser feita através de Certidão Consolidada Negativa de Débitos inscritos na Dívida Ativa Estadual;

c.4) A comprovação de regularidade para com a Fazenda Municipal deverá ser feita através de Certidão Consolidada Negativa de Débitos inscritos na Dívida Ativa Municipal.



- d.5) Prova de situação regular perante o Fundo de Garantia por Tempo de Serviço - FGTS, através de Certificado de Regularidade de Situação - CRS e;
- e.6) Prova de inexistência de débitos inadimplidos perante a Justiça do Trabalho, mediante a apresentação de certidão negativa, nos termos do Título VII-A da Consolidação das Leis do Trabalho, aprovada pelo Decreto-Lei no 5.452, de 1º de maio de 1943." (NR), conforme Lei 12.440/2011 de 07 de julho de 2011.

4.2.3- QUALIFICAÇÃO TÉCNICA:

4.2.4.1. Certidão atualizada de registro da empresa no Conselho Regional de Engenharia, Arquitetura e Agronomia - CREA, ou no Conselho Regional de Arquitetura e Urbanismo - CAU na qual conste o(s) nome(s) de seu(s) responsável(eis) técnico(s).

4.2.4.2. **QUALIFICAÇÃO TÉCNICA PROFISSIONAL:** Comprovação da licitante de possuir em seu corpo técnico, responsável técnico, na data de abertura das propostas, profissional de nível superior ou outro devidamente reconhecido pela entidade profissional competente, detentor de atestado de responsabilidade técnica, devidamente registrado, acompanhados da respectiva certidão de Acervo Técnico - CAT, expedidas pela entidade profissional competente, que comprove ter o profissional executado serviços relativos à execução de obra, com características técnicas similares às do objeto da presente licitação, envolvendo as parcelas de maior relevância e valor significativo do objeto da licitação, tendo as seguintes características mínimas:

a) Para o Lote 01: PAVIMENTAÇÃO EM PEDRA TOSCA DE VIAS DA LOCALIDADE DE AREIAS E ARATICUM NO MUNICÍPIO DE PACOTI / CE.

ITEM	DESCRIÇÃO DOS SERVIÇOS	QUANTIDADE ORÇADA	CAPACIDADE EXIGIDA	UND
1	PAVIMENTAÇÃO EM PEDRA TOSCA S/ JUNTAMENTO (AGREGADO ADQUIRIDO)	4.147,36	2.073,68	M²

c) Para o Lote 02: PAVIMENTAÇÃO EM PEDRA TOSCA DE VIAS DA LOCALIDADE DE SITIO DO MEIO NO MUNICÍPIO DE PACOTI / CE.

ITEM	DESCRIÇÃO DOS SERVIÇOS	QUANTIDADE ORÇADA	CAPACIDADE EXIGIDA	UND
1	PAVIMENTAÇÃO EM PEDRA TOSCA S/ JUNTAMENTO (AGREGADO ADQUIRIDO)	5.432,00	2.716,00	M²

4.2.4.2.1. Entende-se, para fins deste Edital, como pertencente ao quadro permanente:

- a) **sócio:** cópia do contrato social e sua última alteração, devidamente registrados no órgão competente;
- b) **diretor:** cópia do Contrato Social, em se tratando de firma individual ou limitada ou cópia do estatuto social e ata de eleição devidamente publicada na imprensa, em se tratando de sociedade anônima;
- c) **empregado permanente da empresa:** cópia do contrato de trabalho por tempo indeterminado ou qualquer documento comprobatório de vínculo empregatício previsto na legislação de regência da matéria;
- d) **responsável técnico:** cópia da certidão de registro de pessoa jurídica no conselho profissional competente da sede ou filial onde consta o registro do profissional como Responsável Técnico;
- e) **profissional contratado:** Contrato de prestação de serviços, acompanhado de comprovação através do registro do responsável técnico da licitante junto ao CRQ/PF-CREA/CAU, que identifique a relação das empresas em que o profissional figure como responsável técnico.

4.2.4.3. Quando a CERTIDÃO DE ACERVO TÉCNICO emitido pelo CREA/CAU não explicar com clareza os serviços objeto do Acervo Técnico, esta deverá vir acompanhado do seu respectivo Atestado, devidamente registrado e reconhecido pelo CREA/CAU.

4.2.4.4. Deverão constar, preferencialmente, das CERTIDÕES DE ACERVO TÉCNICO ou dos ATESTADOS expedidos pelo CREA/CAU, em destaque, os seguintes dados: Data de início e término da Obra, local de execução, nome do contratante e da CONTRATADA, nome dos responsáveis técnicos, seus títulos profissionais e números de registros no CREA/CAU, especificações técnicas da obra e os quantitativos executados.



4.2.4.5. Não serão aceitos atestados de Projeto, Fiscalização, Supervisão, Gerenciamento, Controle Tecnológico ou Assessoria Técnica de Obras.

4.2.4.6 No caso de duas ou mais participantes apresentarem atestados de um mesmo profissional como responsável técnico, como comprovação de qualificação técnica, ambas empresas serão **INABILITADAS**;

4.2.4.7. O (s) profissional (is) deverá (ão) ser indicado (s) como responsável (is) técnico(s) da participante e sua substituição só será possível após contratação e por profissional igualmente qualificado, mediante a expressa aprovação da fiscalização;

4.2.4.8- **Declaração Formal**, de que conhece as exigências mínimas relativas a instalações de canteiros, máquinas, equipamentos e pessoal técnico especializado, considerados essenciais para o cumprimento do objeto da licitação, e relação explícita da sua disponibilidade, sob as penas cabíveis, vedada as exigências de propriedade e de localização prévia, com firma reconhecida em cartório competente. Esses equipamentos estarão sujeitos à vistoria "in loco" pela Secretaria Municipal de Infraestrutura e Defesa Civil, por ocasião da contratação e sempre que necessário.

4.2.4. QUALIFICAÇÃO ECONÔMICO-FINANCEIRA:

4.2.4.1- **Balanco patrimonial e demonstrações contábeis (DRE) do último exercício fiscal**, já exigíveis e apresentados na forma da lei, devidamente registrado na junta comercial da sede da licitante, acompanhado dos termos de abertura e de encerramento do Livro Diário - estes termos devidamente registrados na Junta Comercial, que comprovem a boa situação financeira da empresa, com vistas aos compromissos que terá de assumir caso lhe seja adjudicado o objeto licitado, comprovado através do cálculo dos seguintes índices contábeis, sendo vedada sua substituição por balancetes ou balanços provisórios, podendo ser atualizados por índices oficiais quando encerrados há mais de 3 (três) meses da data de apresentação da proposta.

a) **Sociedades empresariais em geral**: registrados ou autenticados na Junta Comercial da sede ou domicílio da Licitante, acompanhados de cópia do termo de abertura e de encerramento do Livro Diário do qual foi extraído.

b) **Sociedades empresárias, especificamente no caso de sociedades anônimas regidas pela Lei nº. 6.404/76**: registrados ou autenticados na Junta Comercial da sede ou domicílio da licitante; ou publicados na imprensa oficial da União, ou do Estado, ou do Distrito Federal conforme o lugar em que esteja situada a sede da companhia; ou, ainda, em jornal de grande circulação editado na localidade em que está a sede da companhia;

c) **Sociedades simples**: registrados no Registro Civil das Pessoas jurídicas do local de sua sede; caso a sociedade simples adote um dos tipos de sociedade empresária, deverá sujeitar-se às normas fixadas para as sociedades empresárias, inclusive quanto ao registro na Junta Comercial.

d) **As empresas constituídas a menos de um ano**: deverão apresentar demonstrativo do Balanço de Abertura, devidamente registrados ou autenticados na Junta Comercial do domicílio da Licitante, acompanhado dos termos de abertura e de encerramento do Livro Diário - estes termos devidamente registrados na Junta Comercial assinado pelo sócio-gerente ou diretor e pelo contador ou outro profissional equivalente, devidamente registrado no Conselho Regional de Contabilidade.

4.2.4.2- Entende-se que a expressão "na forma da lei" constante no item 4.2.5.1, no mínimo: balanço patrimonial e DRE, registro na Junta Comercial ou órgão competente, termos de abertura e encerramento do Livro Diário ao qual encontra-se transcrito).

4.2.4.3- As cópias deverão ser originárias do Livro Diário devidamente formalizado e registrado.

4.2.4.4- A empresa optante pelo Sistema Público de Escrituração Digital - SPED poderá apresentá-lo **na forma da lei**.

4.2.4.5- Entende-se que a expressão "na forma da lei" constante no item 4.2.4.4 engloba, no mínimo:

a) Balanço Patrimonial (BP);

b) DRE - Demonstração do Resultado do Exercício;

c) Termos de abertura e de encerramento;

d) Recibo de entrega de escrituração contábil digital (Para efeito o que determina o Art. 2º do Decreto Nº 9.555, de 6 de novembro de 2018);

OBS: A autenticação de livros contábeis das pessoas jurídicas não sujeitas ao Registro do Comércio, poderá ser feita pelo Sistema Público de Escrituração Digital - Sped, instituído pelo Decreto nº 6.022, de 22 de janeiro



de 2007, por meio da apresentação de escrituração contábil digital, na forma estabelecida pela Secretaria da Receita Federal do Brasil do Ministério da Fazenda. (Art. 1º do Decreto Nº 9.555, de 6 de novembro de 2018).

4.2.4.6- As cópias deverão ser originárias do Livro Diário constante do SPED.

4.2.4.7- A Escrituração Digital deverá estar de acordo com as Instruções Normativas (RFB nº 1420/2013 e RFB nº 1594) que tratam do *Sistema Público de Escrituração Digital - SPED*. Para maiores informações, verificar o site www.receita.gov.br, no link SPED. Ficando a exigência de apresentação do Balanço Patrimonial do último exercício social, a ser apresentado no prazo que determina o art. 5º das Instruções Normativas da RFB, bem como o que determina a Jurisprudência no Acórdão TCU nº 2.669/2013 de relatoria do Ministro Valmir Campelo.

4.2.4.8- Com base nas informações constantes das Demonstrações Contábeis/Financeiras, as empresas deverão apresentar o cálculo dos índices financeiros, sendo qualificadas apenas as que forem consideradas solventes. Para isso serão utilizadas as seguintes definições e formulações: a boa situação financeira, será baseada na obtenção de índices de Liquidez Geral (LG), maior que um (>1), Solvência Geral (SG), maior que um (>1) e Liquidez Corrente (LC), maior que um (>1), resultantes da aplicação das fórmulas:

$$LG = \frac{\text{Ativo Circulante} + \text{Realizável a Longo Prazo}}{\text{Passivo Circulante} + \text{Exigível a Longo Prazo}}$$

$$SG = \frac{\text{Ativo Total}}{\text{Passivo Circulante} + \text{Exigível a Longo Prazo}}$$

$$LC = \frac{\text{Ativo Circulante}}{\text{Passivo Circulante}}$$

4.2.4.9- JUSTIFICATIVA DA EXIGÊNCIA DOS ÍNDICES CONTÁVEIS:

a) realizada pesquisa na legislação específica e em órgãos que promovem procedimentos licitatórios, constatou-se a utilização dos índices contábeis acima, conclusivamente, os mais adotados no segmento de licitações;

b) portanto, o atendimento aos índices estabelecidos no Edital, demonstrará uma situação EQUILIBRADA da licitante. Caso contrário, o desatendimento dos índices, revelará uma situação DEFICITÁRIA da empresa, colocando em risco a execução do contrato.

c) ante o exposto, a exigência do Edital nada mais fez que traduzir em critérios objetivos o disposto no art. 37, XXI, da Constituição Federal, uma vez que a contratação de empresas em situação EQUILIBRADA é o mínimo que o MUNICÍPIO DE PACOTI deve cercar-se para assegurar o integral cumprimento do contrato. Ademais, os índices escolhidos foram democráticos, na medida em que estabelecem um "mínimo" de segurança na contratação.

4.2.4.9.1 Certidão negativa de falência, recuperação judicial ou extrajudicial, expedida pelo distribuidor da sede da pessoa jurídica, ou de execução patrimonial, expedida no domicílio da pessoa física (artigo 31 da Lei nº 8.666/93) em data não superior a 30 (trinta) dias.

a). Caso o licitante esteja em recuperação judicial ou extrajudicial, deverá ser comprovado o acolhimento do plano de recuperação judicial ou a homologação do plano de recuperação extrajudicial, conforme o caso.

4.2.4.10. Comprovação de Garantia de Participação nos termos do artigo 31, III da Lei nº 8.666/93, no montante para Lote 01 de **R\$ 4.396,20 (quatro mil, trezentos e noventa e seis reais e vinte centavos)**, e para o Lote 02 de **R\$ 4.923,73 (quatro mil, novecentos e vinte e três reais e setenta e três centavos)**, em nome da Prefeitura Municipal de Pacoti, devendo as comprovações serem juntadas aos documentos de habilitação.

4.2.4.10.1. A licitante poderá optar por uma das seguintes modalidades de garantia: caução em dinheiro, títulos da dívida pública, seguro garantia ou por fiança bancária;



4.2.4.10.2. Ao optar por caução em dinheiro, os interessados deverão efetuar depósito ou transferência bancária para a Agência 3982-9, Conta Corrente 3.273-5, Banco do Brasil, cujo comprovante deve ser apresentado junto com a documentação referente a habilitação;

4.2.4.10.3. Caso a modalidade de garantia recair em títulos da dívida pública emitidos sob a forma escritural, mediante registro em sistema centralizado de liquidação e de custódia autorizado pelo Banco Central do Brasil, e avaliados por seus valores econômicos, conforme definido pelo Ministério da Economia, o qual está atestará a sua validade, exequibilidade e avaliação de resgate atual, e das seguintes comprovações:

- a) Origem/aquisição mediante documento respectivo e lançamento contábil por meio de registro no balanço patrimonial da licitante;
- b) Apresentar documento, emitido por entidade ou organismo oficial, dotado de fé pública, demonstrando a correção atualizada monetariamente do título (realizada até seis meses anteriores a data marcada para apresentação da dita garantia), conforme parâmetros definidos pelo Ministério da Fazenda;
- c) Serão aceitos apenas e tão somente títulos com vencimentos passíveis de resgate incontestável sob nenhum aspecto, até a data correspondente ao prazo de validade da proposta de preços.
- d) Presumem-se como autênticos os títulos oferecidos pela licitante, reservando-se a Prefeitura Municipal de Pacoti o direito de averiguar a sua autenticidade. Em se constatando indícios de fraude, se obriga a oferecer denúncia ao Ministério Público.
- e) Origem/aquisição mediante documento respectivo e lançamento contábil por meio de registro no balanço patrimonial da licitante.

4.2.4.10.4 - Caso a modalidade de garantia escolhida seja a fiança bancária emitida por banco ou instituição financeira devidamente autorizada a operar no País pelo Banco Central do Brasil, o licitante entregará o documento no original ou cópia autenticada, fornecido pela instituição que a concede, do qual deverá obrigatoriamente, constar:

- a) Beneficiário: Prefeitura Municipal de Pacoti
- b) Objeto: Garantia da participação na TOMADA DE PREÇOS Nº XXXX.01/2022-TP
- c) Valor: 1% (um por cento) do valor estimado da licitação para cada lote.
- d) Prazo de validade: mínimo de 120 (cento e vinte) dias.

4.2.4.10.5. Caso a modalidade de garantia seja seguro-garantia, o licitante deverá fazer a comprovação da apólice ou de documento hábil expedido pela seguradora, cuja vigência será de, no mínimo, 120 (cento e vinte) dias contados a partir da data do recebimento dos envelopes.

4.2.4.11 - A garantia de manutenção de proposta será liberada até 5 (cinco) dias úteis após esgotada as fases de habilitação (Documentos de Habilitação) ou de classificação (Propostas Comerciais), para as empresas inabilitadas ou desclassificadas, exceto para a vencedora da licitação, que será liberada no mesmo prazo, após a data de assinatura dos possíveis contratos.

4.2.4.12 - Para efeito da devolução de que trata o subitem anterior, a garantia prestada pela LICITANTE, quando em dinheiro, será atualizada monetariamente, por meio da aplicação da Caderneta de Poupança, calculada "pro rata die".

4.2.4.13 - A garantia da proposta poderá ser executada;

- a) se o licitante retirar sua proposta comercial durante o prazo de validade dela;
- b) se o licitante não firmar o contrato no prazo legal.

4.2.5- DEMAIS EXIGÊNCIAS:



4.2.5.1- Declaração expressa de que atende ao disposto no art. 7º, inciso XXXIII da CF/88, conforme modelo do Anexo V, com firma reconhecida em cartório competente.

4.2.5.3- Declaração, sob as penalidades cabíveis, de inexistência de fato superveniente impeditivo da habilitação, ficando ciente da obrigatoriedade de declarar ocorrências posteriores, conforme modelo constante dos Anexos deste edital (art.32, §2º, da Lei n.º 8.666/93) com firma reconhecida em cartório competente.

4.2.5.4- A licitante deverá fornecer, a título de informação, número de telefone, fax, e pessoa de contato, preferencialmente local. A ausência desses dados não a tornará inabilitada.

4.2.5.5- Os documentos expedidos pela *Internet*, que possam ter sua autenticidade conferida via site oficial poderão ser apresentados em forma original ou cópia reprográfica sem autenticação. Entretanto, estarão sujeitos à verificação de sua autenticidade através de consulta realizada pelo Presidente.

5.0- DA PROPOSTA DE PREÇO - ENVELOPE "B"

5.1- As propostas deverão ser apresentadas em papel timbrado da firma, preenchidas em 01 (uma) via datilografadas/digitadas ou impressas por qualquer processo mecânico, eletrônico ou manual, sem emendas, rasuras ou entrelinhas, entregue em envelope lacrado.

5.2- Deverá obrigatoriamente ser apresentada proposta em separado para cada lote que o licitante deseje participar: caso participe somente de um lote, proposta somente desse lote; caso deseje participar dos dois lotes, então uma proposta para cada lote separadamente.

5.3- Caso sejam elaboradas duas propostas, ambas devem ser acondicionadas no mesmo envelope, não sendo aceito mais de um envelope de preços.

5.2- Qualquer divergência entre uma das vias apresentadas, deverá constar em ata, devendo o representante da licitante optar pela via a ser considerada válida.

5.2- AS PROPOSTAS DE PREÇOS DEVERÃO, AINDA, CONTER:

5.2.1- A razão social, local da sede e o número de inscrição no CNPJ da licitante;

5.2.2- Assinatura do Representante Legal e Responsável Técnico;

5.2.3- Indicação do prazo de validade das propostas, não inferior a 60 (sessenta) dias, contados da data da apresentação delas;

5.2.4- Preço total proposto, cotado em moeda nacional, em algarismos bem como o valor total por Lote e Global da proposta por extenso, já consideradas, no mesmo, todas as despesas, inclusive tributos, mão-de-obra e transporte, incidentes direta ou indiretamente no objeto deste Edital;

5.2.5- Prazo de garantia das obras será de 05 (cinco) anos, a contar da data de sua entrega definitiva, nos termos do disposto no art. 618 do Código Civil.

5.2.6- Apresentar Planilha de Orçamento e cronograma físico-financeiro, contendo preços unitários e totais de todos os itens constantes do ANEXO V - PROJETO BÁSICO, ORÇAMENTO BÁSICO E CRONOGRAMA FÍSICO-FINANCEIRO;

5.2.7- Apresentar planilha de Preços Unitários, na elaboração da Composição de Preços Unitários, deverá conter todos os insumos e coeficientes de produtividade necessários à execução de cada serviço, quais sejam equipamentos, mão-de-obra, totalização de encargos sociais, insumos, transportes, BDI (conforme orientação do TCU), totalização de impostos e taxas, e quaisquer outros necessários à execução dos serviços.

5.2.8- Na elaboração da Proposta de Preço, o licitante deverá observar as seguintes condições: os preços unitários propostos para cada item constante da Planilha de Orçamento deverão incluir todos os custos diretos e indiretos, tais como: materiais, custo horário de utilização de equipamentos, mão-de-obra, encargos sociais, impostos/taxas, despesas administrativas, transportes, seguros e lucro.

5.2.9- Correrão por conta da proponente vencedora todos os custos que porventura deixar de explicitar em sua proposta.

5.2.10- Ocorrendo divergência entre os valores propostos, prevalecerão os descritos por extenso e, no caso de incompatibilidade entre os valores unitário e total, prevalecerá o valor unitário.

5.2.11- Demonstrativo detalhado da composição do percentual adotado para o item "BONIFICAÇÃO E DESPESAS INDIRETAS - BDI", inclusive com relação às parcelas que o compõe, anexo a proposta de preços.



5.2.12- Demonstrativo detalhado da composição do percentual adotado para o item "ENCARGOS SOCIAIS", inclusive com relação às parcelas que o compõe, anexo a proposta de preços.

5.2.13- Declaração de que assume inteira responsabilidade pela execução dos serviços, objeto deste Edital, e que serão executados conforme exigência editalícia e contratual, e que serão iniciados dentro do prazo de até 10 (dez) dias consecutivos, contados a partir da data de recebimento da Ordem de Serviço, com firma reconhecida em cartório competente.

6.0- DO PROCESSAMENTO DA LICITAÇÃO

6.1- A presente Licitação na modalidade TOMADA DE PREÇOS será processada e julgada de acordo com o procedimento estabelecido no art. 43 da Lei nº 8.666/93 e suas alterações posteriores.

6.2- Após a entrega dos envelopes pelos licitantes, não serão aceitos quaisquer adendos, acréscimos ou supressões ou esclarecimento sobre o conteúdo deles.

6.3- Os esclarecimentos, quando necessários e desde que solicitados pela Comissão deste Município, constarão obrigatoriamente da respectiva ata.

6.4- É facultado à Comissão ou autoridade superior, em qualquer fase da Licitação, promover diligência destinada a esclarecer ou complementar a instrução do processo, vedada a inclusão de documentos ou informações que deveria constar originariamente da proposta.

6.5- Será lavrada ata circunstanciada durante todo o transcorrer do processo licitatório, que será assinada pela Comissão de Licitação e os licitantes presentes, conforme dispõe § 1º do art. 43 da Lei de Licitações.

6.6- O recebimento dos envelopes contendo os documentos de habilitação e a proposta de preço, será realizado simultaneamente em ato público, no dia, hora e local previsto neste Edital.

6.7- Para a boa condução dos trabalhos, os licitantes deverão se fazer representar por, no máximo, 02 (duas) pessoas.

6.8- Os membros da Comissão e 02 (dois) licitantes, escolhidos entre os presentes como representantes dos concorrentes, examinarão e rubricarão todas as folhas dos Documentos de Habilitação e Propostas de Preços apresentados;

6.9- Recebidos os envelopes "A" DOCUMENTOS DE HABILITAÇÃO, "B" "PROPOSTA DE PREÇOS", proceder-se-á com a abertura e a análise dos envelopes referentes à documentação.

6.10- A Comissão poderá, ao seu exclusivo critério, proclamar na mesma sessão, o resultado da habilitação, ou convocar outra para esse fim, ficando cientificados os interessados;

6.11- Divulgado o resultado da habilitação, a Comissão, após obedecer ao disposto no art. 109, inciso I, alínea "a", da Lei de Licitações, fará a devolução aos inabilitados, dos seus envelopes "proposta de preços", lacrados.

6.12- Abertura das propostas de preços das licitantes habilitadas, que serão examinadas pela Comissão e pelas licitantes presentes.

6.13- Divulgação do resultado do julgamento da proposta de preços e observância ao prazo recursal previsto no art. 109, inciso I, alínea "b", da Lei nº 8.666/93.

6.14- Após a fase de habilitação, não cabe desistência de proposta, salvo motivo justo decorrente de fato superveniente e aceito pela Comissão de Licitação.

7.0- DO CRITÉRIO DE JULGAMENTO

A)- AVALIAÇÃO DOS DOCUMENTOS DE HABILITAÇÃO - ENVELOPE "A"

7.1- Compete exclusivamente à Comissão avaliar o mérito dos documentos e informações prestadas, bem como julgar a capacidade técnica, econômica e financeira de cada proponente e a exequibilidade das propostas apresentadas.

7.2- A habilitação será julgada com base nos Documentos de Habilitação apresentada, observada as exigências pertinentes à Habilitação Jurídica, Regularidade Fiscal, Qualificação Técnica e à Qualificação Econômica e Financeira.

B)- AVALIAÇÃO DAS PROPOSTAS - ENVELOPE "B"

7.3- A presente licitação será julgada pelo critério do MENOR PREÇO GLOBAL POR LOTE, conforme inciso I, § 1º do art. 45 da Lei das Licitações.

7.4- Serão desclassificadas as propostas:



- 7.4.1- Que não atenderem as especificações deste Edital de TOMADA DE PREÇOS;
- 7.4.2- Que apresentarem preços unitários irrisórios, de valor zero, ou preços excessivos ou inexequíveis (na forma do Art. 48 da Lei de Licitações), ou superiores ao valor estimado para esta licitação, constante do item 1.2 deste edital;
- 7.4.2.1- Preços excessivos, assim entendido como aqueles superiores aos preços unitários e globais estabelecidos no Anexo I - Orçamento básico, deste Edital;
- 7.4.3- Que apresentarem condições ilegais, omissões, erros e divergência ou conflito com as exigências deste Edital;
- 7.4.4- Na proposta prevalecerá, em caso de discordância entre os valores numéricos e por extenso, estes últimos.
- 7.4.5- Não será considerada qualquer oferta de vantagem não prevista nesta TOMADA DE PREÇOS, nem preço ou vantagem baseada nas ofertas dos demais licitantes;
- 7.4.6- Os erros de soma e/ou multiplicação, bem como o valor total proposto, eventualmente, configurado nas Propostas de Preços das proponentes, serão devidamente corrigidos, não se constituindo, de forma alguma, como motivo para desclassificação da proposta.
- 7.4.7- Será declarada vencedora a proposta de MENOR PREÇO GLOBAL POR LOTE entre as licitantes classificadas;
- 7.4.8- Quando for constatado o empate, conforme estabelecem os artigos 44 e 45 da Lei Complementar 123, de 14 de dezembro de 2006, a comissão de licitação aplicará os critérios para desempate em favor da microempresa ou empresa de pequeno porte, da seguinte forma:
- 7.4.8.1- Entende-se por empate aquelas situações em que as propostas apresentadas pelas microempresas e empresas de pequeno porte sejam iguais ou até 10% (dez por cento) superior ao melhor preço.
- 7.4.9 - Para efeito do disposto no 7.4.8.1, ocorrendo o empate, proceder-se-á da seguinte forma:
- I - a microempresa ou empresa de pequeno porte mais bem classificada poderá apresentar proposta de preço inferior àquela considerada vencedora do certame, no prazo de cinco minutos, sob pena de preclusão, situação em que será adjudicado em seu favor o objeto licitado;
- II - Não ocorrendo a contratação da microempresa ou empresa de pequeno porte, na forma do inciso I deste item, serão convocadas as remanescentes que porventura se enquadrem na hipótese do item 7.4.8.1 deste Edital, na ordem classificatória, para o exercício do mesmo direito, também todos no prazo de cinco minutos cada, sob pena de preclusão;
- III - no caso de equivalência dos valores apresentados pelas microempresas e empresas de pequeno porte que se encontrem nos intervalos estabelecidos no item 7.4.8.1 deste Edital, será realizado sorteio para definir aquele que primeiro poderá apresentar melhor oferta;
- 7.4.10- Na hipótese da não-contratação nos termos previstos no item 7.4.9 deste edital, o objeto licitado será adjudicado em favor da proposta originalmente vencedora do certame.
- 7.4.11- O disposto no item 7.4.9 somente se aplicará quando a melhor oferta inicial não tiver sido apresentada por microempresa ou empresa de pequeno porte.

8.0- DA ADJUDICAÇÃO/HOMOLOGAÇÃO

8.1- A adjudicação/homologação da presente licitação ao (s) licitante (s) vencedor (es) será efetivada mediante termo circunstanciado, obedecida à ordem classificatória, depois de ultrapassado o prazo recursal.

9.0- DO CONTRATO

- 9.1- Será celebrado instrumento de Contrato, conforme minuta anexa a presente TOMADA DE PREÇOS, que deverá ser assinado pelas partes no prazo de 05 (cinco) dias consecutivos, a partir da data de convocação encaminhada à licitante vencedora.
- 9.2- A recusa injustificada do adjudicatário em assinar o "Termo de Contrato" no prazo estabelecido no subitem anterior, caracterizará o descumprimento total da obrigação, ficando sujeita às penalidades previstas no item 18.1, sub-alínea "b.1" do Edital;
- 9.3- Considera-se como parte integrante do Contrato, os termos da Proposta Vencedora e seu Anexo, bem como os demais elementos concernentes à licitação, que serviram de base ao processo licitatório.
- 9.4- O prazo de convocação a que se refere o subitem 9.1, poderá ter uma única prorrogação com o mesmo prazo, quando solicitado pela licitante, e desde que ocorra motivo justificado e aceito pela Administração.



9.5- É facultado à Administração, quando o convocado não assinar o “Termo de Contrato” no prazo e condições estabelecidos, convocar os licitantes remanescentes, obedecendo a ordem de classificação estabelecida pela Comissão, para fazê-lo em igual prazo e nas mesmas condições propostas pelo primeiro colocado, ou revogar a licitação consoante prevê a Lei nº 8.666/93 e suas alterações posteriores.

10.0- DOS PRAZOS

10.1- Os serviços objeto desta licitação deverão ser executados e concluídos dentro do prazo de **180 (cento e oitenta) dias para os serviços constantes nos lotes 01 e 02**, de acordo com o cronograma físico financeiro do projeto básico, contados a partir do recebimento da ordem de serviço, podendo ser prorrogado nos termos da Lei 8.666/93 e suas alterações.

10.2- Os pedidos de prorrogação deverão se fazer acompanhar de um relatório circunstanciado e do novo cronograma físico-financeiro adaptado às novas condições propostas. Esses pedidos serão analisados e julgados pela fiscalização da Secretaria Municipal de Infraestrutura e Defesa Civil.

10.3- Os pedidos de prorrogação de prazos serão dirigidos a Secretaria Municipal de Infraestrutura e Defesa Civil, até 10 (dez) dias antes da data do término do prazo contratual.

10.4- Os atrasos ocasionados por motivo de força maior ou caso fortuito, desde que notificados no prazo de 48 (quarenta e oito) horas e aceitos pela Secretaria Municipal de Infraestrutura e Defesa Civil, não serão considerados como inadimplemento contratual.

11.0- CLÁUSULA SÉTIMA - DAS CONDIÇÕES GERAIS DA PRESTAÇÃO DOS SERVIÇOS:

11.1- Os serviços serão executados mediante “Ordem Específica” emitido pela Fiscalização/SEINFRA;

11.2- A CONTRATADA estará obrigada a satisfazer os requisitos e atender a todas as exigências e condições a seguir estabelecidas:

a) Apresentar já no Recebimento da Ordem Específica de Serviço, um exemplar de LIVRO DIÁRIO DE OBRAS para cada objeto dela. Toda comunicação da empresa contratada somente será oficializada através do DIÁRIO DE OBRAS.

b) Recrutar pessoas habilitadas e com experiência comprovada.

c) Executar os serviços através de pessoas idôneas, assumindo total responsabilidade por quaisquer danos ou falta que venham a cometer no desempenho de suas funções, podendo solicitar a substituição daqueles cuja conduta seja julgada inconveniente.

d) Substituir os profissionais nos casos de impedimentos fortuitos, de maneira que não se prejudiquem o bom andamento e a boa prestação dos serviços.

e) Facilitar a ação da FISCALIZAÇÃO na inspeção dos serviços, prestando, prontamente, os esclarecimentos que forem solicitados pela CONTRATANTE.

f) Responder perante a Secretaria Municipal de Infraestrutura e Defesa Civil, mesmo no caso de ausência ou omissão da FISCALIZAÇÃO, indenizando-a devidamente por quaisquer atos ou fatos lesivos aos seus interesses, que possam interferir na execução do Contrato, quer sejam eles praticados por empregados, prepostos ou mandatários seus. A responsabilidade se estenderá a danos causados a terceiros, devendo a CONTRATADA adotar medidas preventivas contra esses danos, com fiel observância das normas emanadas das autoridades competentes e das disposições legais vigentes.

g) Responder, perante as leis vigentes, pelo sigilo dos documentos manuseados, sendo que a CONTRATADA não deverá, mesmo após o término do CONTRATO, sem consentimento prévio por escrito da CONTRATANTE, fazer uso de quaisquer documentos ou informações especificadas no parágrafo anterior, a não ser para fins de execução do CONTRATO.

h) Pagar seus empregados no prazo previsto em lei, sendo também de sua responsabilidade o pagamento de todos os tributos que, direta ou indiretamente, incidam sobre a prestação dos serviços contratados inclusive as contribuições previdenciárias fiscais e parafiscais, FGTS, PIS, COFINS, IRPJ, CSLL, emolumentos, seguros de acidentes de trabalho etc., ficando excluída qualquer solidariedade da Prefeitura Municipal de PACOTI por eventuais autuações administrativas e/ou judiciais uma vez que a inadimplência da CONTRATADA, com referência às suas obrigações, não se transfere a Prefeitura Municipal de PACOTI.

h) Disponibilizar, a qualquer tempo, e remeter a cada medição, toda documentação referente ao pagamento dos tributos, seguros, encargos sociais, trabalhistas e previdenciários relacionados com o objeto do CONTRATO.



- i) Manter durante toda a execução dos serviços, em compatibilidade com as obrigações por ele assumidas, todas as condições de habilitação e qualificação exigidas na licitação.
- l) Respeitar as normas de segurança e medicina do trabalho, previstas na Consolidação das Leis do Trabalho e legislação pertinente;
- m) Prestar os serviços de acordo com os encargos propostos no Projeto de Engenharia, parte integrante do presente Edital, com as exigências da fiscalização, atentando sempre para as normas da Associação Brasileira de Normas Técnicas (ABNT).
- n) Responsabilizar-se pela conformidade, adequação, desempenho e qualidade dos serviços e bens, bem como de cada material, matéria-prima ou componente individualmente considerado, mesmo que não sejam de sua fabricação, garantindo seu perfeito desempenho;

12.0- DAS OBRIGAÇÕES DA CONTRATANTE

- 12.1- A Contratante se obriga a proporcionar à Contratada todas as condições necessárias ao pleno cumprimento das obrigações decorrentes do Termo Contratual, consoante estabelece a Lei nº 8.666/93 e suas alterações posteriores;
- 12.2- Fiscalizar e acompanhar a execução do objeto contratual;
- 12.3- Comunicar à Contratada toda e qualquer ocorrência relacionada com a execução do objeto contratual, diligenciando nos casos que exigem providências corretivas;
- 12.4- Providenciar os pagamentos à Contratada à vista das Notas Fiscais /Faturas devidamente atestadas pelo Setor Competente.

13.0- DAS OBRIGAÇÕES DA CONTRATADA

- 13.1- Executar o objeto do Contrato de conformidade com as condições e prazos estabelecidos nesta TOMADA DE PREÇOS, no Termo Contratual e na proposta vencedora do certame;
- 13.2- Manter durante toda a execução do objeto contratual, em compatibilidade com as obrigações assumidas, todas as condições de habilitação e qualificação exigidas na Lei de Licitações;
- 13.3- Utilizar profissionais devidamente habilitados para a prestação dos serviços;
- 13.4- Substituir os profissionais nos casos de impedimentos fortuitos, de maneira que não se prejudiquem o bom andamento e a boa prestação dos serviços;
- 13.5- Facilitar a ação da fiscalização na inspeção dos serviços, prestando, prontamente, os esclarecimentos que forem solicitados pela CONTRATANTE;
- 13.6- Responder perante a Prefeitura Municipal de PACOTI, mesmo no caso de ausência ou omissão da fiscalização, indenizando-a devidamente por quaisquer atos ou fatos lesivos aos seus interesses, que possam interferir na execução do contrato, quer sejam eles praticados por empregados, prepostos ou mandatários seus. A responsabilidade se estenderá a danos causados a terceiros, devendo a CONTRATADA adotar medidas preventivas contra esses danos, com fiel observância das normas emanadas das autoridades competentes e das disposições legais vigentes;
- 13.7- Responder, perante as leis vigentes, pelo sigilo dos documentos manuseados, sendo que a CONTRATADA não deverá, mesmo após o término do contrato, sem consentimento prévio, por escrito, da CONTRATANTE, fazer uso de quaisquer documentos ou informações especificadas no parágrafo anterior, a não ser para fins de execução do contrato;
- 13.8- Providenciar a imediata correção das deficiências e/ ou irregularidades apontadas pela CONTRATANTE;
- 13.9- Pagar seus empregados no prazo previsto em lei, sendo, também, de sua responsabilidade o pagamento de todos os tributos que, direta ou indiretamente, incidam sobre a prestação dos serviços contratados inclusive as contribuições previdenciárias fiscais e parafiscais, FGTS, PIS, emolumentos, seguros de acidentes de trabalho, etc, ficando excluída qualquer solidariedade da Prefeitura Municipal de PACOTI por eventuais autuações administrativas e/ou judiciais uma vez que a inadimplência da CONTRATADA, com referência às suas obrigações, não se transfere a Prefeitura Municipal de PACOTI;
- 13.10- Disponibilizar, a qualquer tempo, toda documentação referente ao pagamento dos tributos, seguros, encargos sociais, trabalhistas e previdenciários relacionados com o objeto do CONTRATO;
- 13.11- Responder, pecuniariamente, por todos os danos e/ou prejuízos que forem causados à União, Estado, Município ou terceiros, decorrentes da prestação dos serviços;



13.12- Respeitar as normas de segurança e medicina do trabalho, previstas na Consolidação das Leis do Trabalho e legislação pertinente;

13.13- Responsabilizar-se pela adoção das medidas necessárias à proteção ambiental e às precauções para evitar a ocorrência de danos ao Município e a terceiros, observando o disposto na legislação federal, estadual e municipal em vigor, inclusive a Lei nº 9.605, publicada no D.O.U. de 13/02/98;

13.14- Responsabilizar-se perante os órgãos e representantes do Poder Público e terceiros por eventuais danos ao Município causados por ação ou omissão sua, de seus empregados, prepostos ou contratados;

13.15- A CONTRATADA estará obrigada ainda a satisfazer aos requisitos e atender a todas as exigências e condições a seguir estabelecidas:

a) Prestar os serviços de acordo com o edital e seus anexos, projetos e as Normas da ABNT.

b) Atender às normas da Associação Brasileira de Normas Técnicas (ABNT) e demais normas internacionais pertinentes ao objeto contratado;

c) Responsabilizar-se pela conformidade, adequação, desempenho e qualidade dos serviços e bens, bem como de cada material, matéria-prima ou componente individualmente considerado, mesmo que não sejam de sua fabricação, garantindo seu perfeito desempenho;

d) Registrar o Contrato decorrente desta licitação no CREA, na forma da Lei, e apresentar o comprovante de "Anotação de Responsabilidade Técnica - ART" correspondente, antes da apresentação da primeira fatura, perante a Prefeitura Municipal de PACOTI, sob pena de retardar o processo de pagamento;

14.0- DA DURAÇÃO DO CONTRATO

14.1- O contrato terá um prazo de vigência a partir da data de sua assinatura pelo período de 7 (sete) meses para os serviços constantes nos lotes 01 e 02, de acordo com o cronograma físico financeiro do projeto básico, podendo ser prorrogado nos casos e formas previstos na Lei nº 8.666, de 21 de junho de 1993 e alterações posteriores.

14.2- O prazo de entrega dos serviços do lote 01 será de 180 (cento e oitenta) dias, contados a partir da emissão da ordem de serviço;

14.3- O prazo de entrega dos serviços do lote 02 será de 180 (cento e oitenta) dias, contados a partir da emissão da ordem de serviço;

15.0- DAS MEDIÇÕES E CONDIÇÕES DE PAGAMENTO

15.1- MEDIÇÃO E FORMA DE PAGAMENTO DOS SERVIÇOS:

15.1.1- Medição dos Serviços: os serviços serão mensalmente medidos pela fiscalização.

15.1.1.1- Os preços unitários serão os constantes da proposta de preços da empresa vencedora da licitação.

15.2. FORMA DE PAGAMENTO:

15.2.1- A Secretaria Municipal de Infraestrutura e Defesa Civil pagará à contratada, pelos serviços contratados e efetivamente executados, os preços integrantes da proposta aprovada, ressalvada a incidência de reajustamento. Fica expressamente estabelecido que no preço global estão incluídos todos os custos diretos e indiretos para a execução dos serviços, de acordo com as condições previstas neste Edital e demais documentos da licitação, constituindo assim sua única remuneração pelos trabalhos contratados e executados.

15.3- Não haverá em hipótese algum adiantamento de pagamento por serviços não executados.

15.4- DA FISCALIZAÇÃO:

15.4.1- A fiscalização será da Secretaria Municipal de Infraestrutura e Defesa Civil do município de Pacoti.

15.4.2- Todos os problemas advindos de cada Ordem de Serviço serão tratados no LIVRO DIÁRIO DE OBRAS inicialmente com a Fiscalização e posteriormente, se não houver solução compatível, com o Secretário de Infraestrutura do município de Pacoti.

15.4.3- A Contratada deverá se limitar a execução dos serviços especificados na Ordem Específica de Serviços, sob pena de executar e não receber.

15.5- O pagamento será efetuado conforme segue:

15.5.1- Apresentação pela Contratada dos Boletins de Medição, à Fiscalização da SEINFRA e em consonância com as Ordens de Serviço emitidas, para serem conferidas e atestadas.

15.5.2- As medições serão individualizadas por Ordem de Serviço e por discriminando os serviços executados em cada rua ou logradouro.



- 15.5.3- O valor de cada fatura corresponderá a planilha orçamentária dos serviços executados em cada conforme cada Ordem de Serviços, respeitados os preços unitários apresentados na proposta da contratada.
- 15.5.4- Acompanhando cada fatura a empresa deverá apresentar a ART correspondente ao Contrato devidamente quitada, bem como a matrícula (CEI) do Contrato junto ao INSS.
- 15.5.5- Após constatação da realização dos serviços, a Fiscalização atestará os Boletins de Medição, encaminhando para a Secretaria Municipal de Infraestrutura e Defesa Civil que providenciará o devido pagamento.
- 15.6- A CONTRATADA se obriga a apresentar junto à fatura dos serviços:**
- 15.6.1- Documentações de Regularidade Fiscal referente ao Instituto Nacional de Seguridade Social - INSS e ao Fundo de Garantia por Tempo de Serviço - FGTS.**
- 15.6.2- Segundas vias das páginas do Livro Diário de Obras referente ao período correspondente à medição.**
- 15.6.3- Relatório Fotográfico individualizando cada trecho executado conforme Ordem de Serviço.**
- 15.6.4- Comprovação de recolhimento de todos os tributos federais (PIS, COFINS, IRPJ e CSLL), bem como recolhimentos previdenciários e folha de pagamento dos funcionários que laboraram no período.**
- 15.7- O pagamento de cada fatura dependerá da apresentação dos documentos e quitações acima referidos.
- 15.8- Serão recolhidos na fonte o ISS - Imposto sobre serviços conforme alíquota específica prevista no Código Tributário Municipal.
- 15.9- O Item Engenheiro Júnior somente será pago se ele comparecer à obra diariamente e permanecer no mínimo duas horas e assinar o livro Diário de Obras. O Engenheiro deverá ser apresentado formalmente à fiscalização no início dos trabalhos.
- 15.10- A fatura relativa aos serviços mensalmente prestados deverá ser apresentada à Secretaria Municipal de Infraestrutura e Defesa Civil, até o 10º (décimo) dia útil do mês subsequente à realização dos serviços, para fins de conferência e atestação da execução dos serviços.
- 15.11- A fatura constará dos serviços efetivamente prestados no período de cada mês civil, de acordo com o quantitativo efetivamente realizado no mês, cujo valor será apurado através de medição;
- 15.12- Caso a medição seja aprovada pelo setor de engenharia da Secretaria Municipal de Infraestrutura e Defesa Civil, o pagamento será efetuado até o 30º (trigésimo) dia após o protocolo da fatura pelo(a) CONTRATADO(A), junto ao setor competente da Prefeitura Municipal de Pacoti.

16.0- DA FONTE DE RECURSOS

- 16.1- As despesas decorrentes da contratação correrão por conta da dotação orçamentária nº 0401.10.301.1001.1.004: elemento de despesa nº 4.4.90.51.00.

17.0- DO REAJUSTAMENTO DE PREÇO

- 17.1- Os preços são firmes e irrevogáveis pelo período de 12 (doze) meses, a contar da data da apresentação da proposta. Caso o prazo exceda a 12 (doze) meses, os preços contratuais poderão ser reajustados, tomando-se por base a data da apresentação da proposta, com base no INCC - Índice Nacional da Construção Civil ou outro equivalente que venha a substituí-lo, caso este seja extinto.
- 17.2- Na hipótese de sobrevirem fatos imprevisíveis, ou previsíveis porém de conseqüências incalculáveis, retardadores ou impeditivos da execução do ajustado, ou ainda, em caso de força maior, caso fortuito ou fato do príncipe, configurando área econômica extraordinária e extracontratual, poderá, mediante procedimento administrativo onde reste demonstrada tal situação, e antes de recebida a ordem de compra, ser restabelecida a relação que as partes pactuaram inicialmente entre os encargos do contratado e a retribuição da Administração para a justa remuneração do fornecimento, objetivando a manutenção do equilíbrio econômico-financeiro inicial do contrato, na forma do artigo 65, II, "d" da Lei Federal nº 8.666/93, alterada e consolidada.

18.0- DAS ALTERAÇÕES CONTRATUAIS

- 18.1- A CONTRATADA fica obrigada a aceitar, nas mesmas condições contratuais, acréscimos ou supressões no quantitativo do objeto contratado, até o limite de 50% (cinquenta por cento) do valor inicial atualizado do Contrato, conforme o disposto no § 1º, art. 65, da Lei nº 8.666/93 e suas alterações posteriores.



19.0- DAS SANÇÕES ADMINISTRATIVAS

19.1- Pela inexecução total ou parcial das obrigações assumidas, garantidas a prévia defesa, a Administração poderá aplicar à CONTRATADA, as seguintes sanções:

a) Advertência.

b) Multas de:

b.1) 10% (dez por cento) sobre o valor contratado, em caso de recusa da licitante VENCEDORA em assinar o contrato dentro do prazo de 05 (cinco) dias úteis, contados da data da notificação feita pela CONTRATANTE;

b.2) 0,3% (três décimos por cento) sobre o valor da parcela não cumprida do Contrato, por dia de atraso na entrega do objeto contratual, até o limite de 30 (trinta) dias;

b.3) 2% (dois por cento) cumulativos sobre o valor da parcela não cumprida do Contrato e rescisão do pacto, a critério Secretaria Municipal de Infraestrutura e Defesa Civil de Pacoti, em caso de atraso superior a 30 (trinta) dias na entrega dos produtos.

b.4) O valor da multa referida nesta cláusula será descontado "ex-officio" da CONTRATADA, mediante subtração a ser efetuada em qualquer fatura de crédito em seu favor que mantenha junto à Secretaria Municipal de Infraestrutura e Defesa Civil de Pacoti, independente de notificação ou interpelação judicial ou extrajudicial;

c) Suspensão temporária do direito de participar de licitação e impedimento de contratar com a Administração, pelo prazo de até 02 (dois) anos;

d) Declaração de inidoneidade para licitar ou contratar com a Administração Pública, enquanto pendurarem os motivos determinantes da punição ou até que a CONTRATANTE promova sua reabilitação.

20.0- DAS RESCISÕES CONTRATUAIS

20.1- A rescisão contratual poderá ser:

20.2- Determinada por ato unilateral e escrito da CONTRATANTE, nos casos enumerados nos incisos I a XII E XVII do art. 78 da Lei Federal nº 8.666/93;

20.3- Amigável, por acordo entre as partes, mediante autorização escrita e fundamentada da autoridade competente, reduzida a termo no processo licitatório, desde que haja conveniência da Administração;

20.4- Em caso de rescisão prevista nos incisos XII e XVII do art. 78 da Lei nº 8.666/93, sem que haja culpa do CONTRATADO, será esta ressarcida dos prejuízos regulamentares comprovados, quando os houver sofrido;

20.5- A rescisão contratual de que trata o inciso I do art. 78 acarreta as conseqüências previstas no art. 80, incisos I a IV, ambos da Lei nº 8.666/93.

21.0- DOS RECURSOS ADMINISTRATIVOS

21.1- Os recursos cabíveis serão processados de acordo com o que estabelece o art. 109 da Lei nº 8666/93 e suas alterações.

21.2- Os recursos deverão ser interpostos mediante petição devidamente arrazoada e subscrita pelo representante legal da recorrente, dirigida à Comissão de Licitação da Prefeitura Municipal de PACOTI.

21.3- Os recursos serão protocolados junto à Comissão de Licitação, no horário de 08:00h as 14:00h, de segunda a sexta feira, em dias de expediente do órgão.

21.4- O recurso será dirigido à(s) Secretaria(s), por intermédio do(a) Presidente(a), o(a) qual poderá reconsiderar sua decisão no prazo de 05 (cinco) dias úteis, ou, nesse mesmo prazo, fazê-lo subir, devidamente informado, devendo, neste caso, a decisão ser proferida dentro do prazo de 05 (cinco) dias úteis, contado do recebimento do recurso pelo(s) Secretário(s).

21.5- Não serão admitidos recursos apresentados fora do prazo legal e/ou subscritos por representante não habilitado legalmente ou não identificado no processo para responder pela Licitante.

21.6- Não será concedido prazo para recursos sobre assuntos meramente protelatórios ou quando não justificada a intenção de interpor o recurso pelo Licitante.

21.7- O recurso terá efeito suspensivo.

21.8- O acolhimento de recurso importará a invalidação apenas dos atos insuscetíveis de aproveitamento.

21.9- A intimação dos atos decisórios da administração – Presidente(a) ou Secretário(s) – em sede recursal será feita mediante afixação de cópia do extrato resumido ou da íntegra do ato no flanelógrafo da Comissão e da Prefeitura de PACOTI, como também na forma original da publicação do aviso de licitação.



21.10- Os autos do processo administrativo permanecerão com vista franqueada aos interessados na sede da Comissão de Licitação.

21.11- DA FORMALIZAÇÃO DO RECURSO ADMINISTRATIVO:

21.11.1- O pedido de objeção deverá ser apresentado em duas vias pelo representante legal da empresa no setor de licitação no prazo estipulado no item 20.4, com dados de contato da impugnante no qual a Comissão enviará resposta ao pedido.

21.11.2- Somente serão aceitas as objeções mediante petição confeccionada em máquina datilográfica ou impressora eletrônica, em tinta não lavável, que preencham os seguintes requisitos:

- a) O endereçamento à Presidente da Comissão de Licitação da Prefeitura de PACOTI;
- b) A identificação precisa e completa do autor e seu representante legal (acompanhado dos documentos comprobatórios) se for o caso, contendo o nome, prenome, estado civil, profissão, domicílio, número do documento de identificação, devidamente datada, assinada dentro do prazo editalício;
- c) O fato, o fundamento jurídico de seu pedido, indicando quais os itens ou subitens contra razoados;
- d) O pedido, com suas especificações.

22.0- SUBCONTRATAÇÃO

22.1- É permitida a subcontratação PARCIAL do objeto deste Contrato, desde que expressamente autorizada pela Secretaria Contratante. Sendo aceitas subcontratações de terceiros para a execução do contrato original, podendo subcontratar até o limite de 30% (trinta por cento) do objeto do contrato.

22.2- Contudo, em qualquer situação, a CONTRATADA é a única e integral responsável pela execução global do contrato.

22.3- Em hipótese nenhuma, haverá relacionamento contratual ou legal da CONTRATANTE com os subcontratados.

22.4- A CONTRATANTE reserva-se o direito de vetar a utilização de subcontratações por razões técnicas ou administrativas, visando unicamente o perfeito cumprimento do contrato.

22.5- Não será aceita nenhuma forma de subcontratação do todo ou parcial do contrato.

23.0- DA GARANTIA DA OBRA

23.1- O objeto do presente edital tem garantia de 05 anos, consoante dispõe o art. 618 do Novo Código Civil Brasileiro, quanto a vícios ocultos ou defeitos da coisa, ficando a Contratada responsável por todos os encargos decorrentes, sem prejuízo das demais ações e procedimentos cabíveis.

24.0- DO RECEBIMENTO DA OBRA

24.1- O recebimento da obra dar-se-á, provisoriamente, depois de concluída a obra e mediante comunicação escrita da Contratada, pela sua equipe de fiscalização, mediante termo circunstanciado, assinado pelas partes, em até 15 (quinze) dias da comunicação escrita da Contratada e, definitivamente, pela Fiscalização da Engenharia da Secretaria Municipal de Infraestrutura e Defesa Civil, mediante lavratura de Termo de Verificação e Aceitação Definitiva, assinado pelas partes, em até 30 (dias) dias, contados da data do recebimento provisório.

Parágrafo único - O recebimento provisório ou definitivo não exclui a responsabilidade civil pela solidez e segurança da obra ou do serviço, dentro dos limites estabelecidos pela lei civil.

25.0- DA RESPONSABILIDADE CIVIL

25.1- A Contratada é responsável pelos danos causados diretamente ao MUNICIPIO DE PACOTI ou a terceiros, decorrente de sua culpa ou dolo na execução do contrato, não excluindo ou reduzindo essa responsabilidade a fiscalização ou o acompanhamento pelo Contratante.

Parágrafo único - A Contratada, executado o objeto contratual, responderá pela solidez e segurança da obra, objeto do presente contrato, nos termos da lei civil, sem restrições.

26.0- DO ACOMPANHAMENTO E FISCALIZAÇÃO DA EXECUÇÃO DO CONTRATO

26.1- A execução do contrato será acompanhada pelo Contratante, por meio da Fiscalização de Engenharia da Secretaria Municipal de Infraestrutura e Defesa Civil, que exercerá ampla e irrestrita fiscalização da obra,



a qualquer hora, em toda a área abrangida pela construção, determinando o que for necessário à regularização das faltas ou defeitos observados, inclusive quanto às obrigações da Contratada.

26.2- As vistorias efetuadas pelo Contratante deverão ser acompanhadas pelo engenheiro responsável pela obra, sendo registradas em documento diário próprio, pelo fiscal da contratante e pelo engenheiro responsável pela obra.

26.3- No caso de alguns dos serviços não estarem em conformidade com o contrato, a Fiscalização da Engenharia da Secretaria Municipal de Infraestrutura e Defesa Civil impugnará as respectivas etapas, discriminando por meio de termo as falhas ou irregularidades encontradas, ficando a Contratada, com o termo, cientificada das irregularidades apontadas e de que estará, conforme o caso, passível das sanções cabíveis. À Contratada caberá sanar as falhas apontadas, submetendo posteriormente as etapas impugnadas à nova verificação da Fiscalização da Engenharia da Secretaria Municipal de Infraestrutura e Defesa Civil.

26.4- Todas as comunicações/ordens de serviço entre a Fiscalização e a Contratada serão transmitidas por escrito, visadas pelas partes, fotocopiadas para arquivamento no canteiro de obras.

26.5- A Contratada deverá facilitar à Fiscalização a vistoria das obras e serviços pactuados, bem como a verificação de materiais/equipamentos destinados à empreitada, em oficinas, depósitos, armazéns ou dependências onde se encontrem, mesmo que de propriedade de terceiros.

26.6- À Fiscalização é assegurado o direito de ordenar a suspensão das obras e serviços, sem prejuízo das penalidades a que ficar sujeita a contratada e sem que esta tenha direito à indenização, no caso de não ser atendida, dentro de 48 (quarenta e oito) horas, a contar da entrega da ordem de serviço correspondente, qualquer reclamação sofre defeito em serviço executado ou em material/equipamento adquirido.

26.7- Qualquer alteração do projeto e memorial descritivo deverá ser devidamente justificada e aprovada pela autoridade superior.

26.8- A Contratada deverá destacar um engenheiro civil, com experiência comprovada compatível com a obra ora contratada e de seu quadro de profissionais. Deverá, ainda, indicar o seu nome e número da inscrição junto ao CREA. Este engenheiro ficará à disposição da obra, por ela responsabilizar-se-á e terá atribuição de acompanhamento técnico de todos os serviços. O nome desse profissional constará da Anotação de Responsabilidade Técnica (ART) relativa à obra objeto deste contrato.

26.9- A Contratada deverá submeter à Contratante a relação dos profissionais credenciados a prestar os serviços, inclusive um mestre de obra de seu quadro de profissionais com vasta experiência em edificações compatíveis com o objeto contratado (este deverá permanecer na obra, diariamente, durante toda a execução). Deverá, ainda, discriminar a função que exercem, obrigando-se, ainda, a atender, no prazo de 48 (quarenta e oito) horas, eventual solicitação para afastar da obra qualquer empregado cuja permanência seja julgada, pelo Contratante, prejudicial ao fiel cumprimento deste contrato.

26.10- É admitida a substituição de profissionais por outros profissionais com formação equivalente desde que aprovada pelo Contratante.

26.11- A fiscalização será exercida no interesse do Contratante e não exclui nem reduz a responsabilidade da Contratada, inclusive perante terceiros, por quaisquer irregularidades, e, na sua ocorrência, não implica corresponsabilidade do Contratante.

27.0- DAS DISPOSIÇÕES FINAIS

27.1- A Secretaria Municipal de Infraestrutura e Defesa Civil de Pacoti poderá revogar o presente edital e/ou a licitação, por interesse público, ou ainda anulá-la por ilegalidade, de ofício ou por provocação sempre em despacho fundamentado, sem que caiba às licitantes quaisquer indenizações ou reclamações.

27.2- Os casos omissos e dúvidas com relação a presente licitação, como também a este EDITAL, serão resolvidos pelo(a) Presidente e respectiva.

27.3- A Homologação do presente procedimento será de competência do(s) Secretário(s) Gestor(es).

27.4- Na contagem dos prazos estabelecidos neste edital, exclui-se o dia de início de contagem e inclui-se o dia do vencimento, observando-se que só se iniciam e vencem prazos em dia de expediente normal no Município, exceto quando for expressamente estabelecido em contrário.

27.5- Para dirimir, na esfera judicial, as questões oriundas do presente edital será competente o Foro da Comarca de PACOTI - CE.

27.6- Quaisquer informações poderão ser obtidas pelo telefone: (085) 3325.1413 (Recepção da Prefeitura de



PACOTI das 08:00 às 12:00.

27.7- Cópias do edital e anexos serão fornecidas mediante Termo de Retirada de Edital, gratuitamente através de PEN DRIVE, a ser fornecido pelo licitante, nos horários de 08:00 às 14:00 horas, na Sede da Comissão de Licitação, situada à Prefeitura Municipal de PACOTI/CE, ficando os autos do presente processo administrativo de TOMADA DE PREÇOS à disposição para vistas e conferência dos interessados, ficando o licitante obrigado a:

a) FORNECER PEN DRIVE.

27.8- O referido edital e seus anexos também estão disponíveis no sítio virtual: <http://municipios.tce.ce.gov.br/licitacoes/>, portal do TCE-CE e <https://www.pacoti.ce.gov.br/>

27.9- O Projeto Básico poderá ser examinado por qualquer interessado na sede da Comissão de Licitação da Prefeitura de PACOTI.

27.10- Quaisquer dúvidas porventura existentes ou solicitações de esclarecimentos sobre o disposto no presente edital deverão ser objeto de consulta, por escrito ao Presidente (endereço mencionado no Edital), até 05 (cinco) dias anteriores à data fixada para a realização da Licitação, que serão respondidas, igualmente por escrito, depois de esgotado o prazo de consulta, por meio de nota de esclarecimento a ser anexado ao Portal de Licitação - TCE - <http://municipios.tce.ce.gov.br/licitacoes>, no campo correspondente. (art. 40, inciso VIII da Lei 8.666/93).

27.11- Todas as normas inerentes às contratações do objeto deste Certame, discriminadas no Anexo V - Projeto Básico deste Instrumento Convocatório deverão ser minuciosamente observadas pelos licitantes quando da elaboração de suas propostas.

27.12- No interesse da Administração Municipal e sem que caiba às licitantes qualquer tipo de indenização, fica assegurado a autoridade competente:

a) Alterar as condições, a qualquer tempo, no todo ou em parte, da presente licitação, dando ciência aos interessados na forma da legislação vigente.

b) Anular ou revogar, no todo ou em parte, a presente licitação, a qualquer tempo, disto dando ciência aos interessados mediante publicação na forma da legislação vigente.

28.0- DO FORO

28.1- Fica eleito o foro da Comarca de PACOTI, Estado do Ceará, para dirimir toda e qualquer controvérsia oriunda do presente edital, que não possa ser resolvida pela via administrativa, renunciando-se, desde já, a qualquer outro, por mais privilegiado que seja.

PACOTI/CE, 04 DE AGOSTO DE 2022.

Sasekelly Pessoa Pereira

Presidente da Comissão de Licitação
MUNICÍPIO DE PACOTI



(PAPEL TIMBRADO DA PROPONENTE)

ANEXO I - MODELO DE APRESENTAÇÃO DE CARTA-PROPOSTA

Local e data

À

Prefeitura Municipal de PACOTI
Comissão Permanente de Licitação.

REF.: TOMADA DE PREÇOS N° ____/2022.

OBJETO: CONTRATAÇÃO DE EMPRESA ESPECIALIZADA PARA EXECUTAR AS OBRAS DE PAVIMENTAÇÃO EM PEDRA TOSCA EM DIVERSAS LOCALIDADES DO MUNICÍPIO DE PACOTI/CE.

Prezados(as) Senhores(as),

Apresentamos a V. Sas., nossa proposta para o objeto do Edital de TOMADA DE PREÇOS N° ____/2022, pelo **PREÇO GLOBAL** da proposta de R\$ _____ (_____), sendo o valor total para o Lote ____ de R\$ _____ (_____), com prazo de até ____ (____) dias/meses. Cujos objetos são CONTRATAÇÃO DE EMPRESA ESPECIALIZADA PARA EXECUTAR AS OBRAS DE PAVIMENTAÇÃO EM PEDRA TOSCA EM DIVERSAS LOCALIDADES DO MUNICÍPIO DE PACOTI/CE.

LOTE	ESPECIFICAÇÃO	UNIDADE	VALOR TOTAL
1	PAVIMENTAÇÃO EM PEDRA TOSCA DE VIAS DA LOCALIDADE DE AREIAS E ARATICUM NO MUNICÍPIO DE PACOTI / CE.	OBRA	
2	PAVIMENTAÇÃO EM PEDRA TOSCA DE VIAS DA LOCALIDADE DE SITIO DO MEIO NO MUNICÍPIO DE PACOTI / CE.	OBRA	
VALOR GLOBAL DA PROPOSTA:			

Caso nos seja adjudicado o objeto da presente licitação, nos comprometemos a assinar o contrato no prazo determinado no documento de convocação, indicando para esse fim o(a) Sr(a). _____, portador(a) da carteira de Identidade n°. _____ e CPF n°. _____, como representante legal desta empresa.

Informamos que o prazo de validade da nossa proposta é de **60 (sessenta) dias** corridos, a contar da data da abertura da licitação.

Atenciosamente,

Carimbo da Empresa e assinatura do(a) representante.

Obs.: não é obrigatória a participação/precificação em ambos os lotes, somente no lote que se pretende participar.



ANEXO II

MODELO DE PLANILHA ORÇAMENTÁRIA E CRONOGRAMA FÍSICO FINANCEIRO

TOMADA DE PREÇOS N° ____/2022

OBJETO: CONTRATAÇÃO DE EMPRESA ESPECIALIZADA PARA EXECUTAR AS OBRAS DE PAVIMENTAÇÃO EM PEDRA TOSCA EM DIVERSAS LOCALIDADES DO MUNICÍPIO DE PACOTI/CE.

01. PLANILHA ORÇAMENTÁRIA:

LOTE _____					
ITEM	ESPECIFICAÇÃO	QTDE	UND	VALOR	
				UNITÁRIO	TOTAL
VALOR GLOBAL					

02. CRONOGRAMA FÍSICO-FINANCEIRO:

LOTE _____								
ÍTEM	DESCRIÇÃO	TOTAL	DIAS	DIAS	DIAS	DIAS	DIAS	ACUM.

_____ de _____ de 2022.

Carimbo da Empresa e assinatura do(a) representante



ANEXO III - MINUTA DO CONTRATO

CONTRATO N° _____.

TERMO DE CONTRATO QUE ENTRE SI FAZEM A PREFEITURA MUNICIPAL DE PACOTI, ATRAVÉS DA SECRETARIA DE _____, COM A EMPRESA _____, PARA O FIM QUE A SEGUIR SE DECLARA:

O Município de PACOTI, pessoa jurídica de direito público interno, com sede à AVENIDA _____ - N° ____ - CENTRO - PACOTI - CEARÁ, inscrito no CNPJ/MF sob o n° _____, através da SECRETARIA DE _____, representada por seu Ordenador de Despesas o Sr. _____, infra-firmado, doravante denominado de CONTRATANTE e, do outro lado, a empresa, _____ com endereço à _____ em _____, Estado do _____, inscrito no CNPJ sob o n° _____, representada por _____, portador(a) do CPF n° _____, ao fim assinado(a), doravante denominada de CONTRATADA, de acordo com o Edital de TOMADA DE PREÇOS n° ____/2022, Processo n° ____/2022, em conformidade com o que preceitua a Lei Federal n° 8.666/93 e suas alterações posteriores, sujeitando-se os contratantes às suas normas e às cláusulas e condições a seguir ajustadas:

CLÁUSULA PRIMEIRA - DA FUNDAMENTAÇÃO LEGAL.

1.1- Fundamenta-se este contrato na TOMADA DE PREÇOS n° ____/2022, na Lei n° 8.666/93 e suas alterações posteriores e na proposta de preços da CONTRATADA.

CLÁUSULA SEGUNDA - DO OBJETO E DA GARANTIA DA OBRA

2.1- O presente contrato tem por objeto a CONTRATAÇÃO DE EMPRESA ESPECIALIZADA PARA EXECUTAR AS OBRAS DE PAVIMENTAÇÃO EM PEDRA TOSCA EM DIVERSAS LOCALIDADES DO MUNICÍPIO DE PACOTI/CE, conforme especificações na proposta de preços da CONTRATADA, parte integrante deste processo, conforme especificado abaixo:

LOTE	ESPECIFICAÇÃO	UNIDADE	VALOR TOTAL
		OBRA	
VALOR GLOBAL:			

2.2- A garantia da solidez e segurança da obra objeto deste contrato é de 05 (cinco) anos, contados do recebimento definitivo, nos termos do Artigo 618 do Código Civil.

CLÁUSULA TERCEIRA - DO VALOR E DA DURAÇÃO DO CONTRATO

3.1- A CONTRATANTE pagará à CONTRATADA, pela execução do objeto deste contrato o valor global de R\$ _____ (_____).

3.2- O contrato terá um prazo de vigência a partir da data de sua assinatura pelo período de ____ (_____) meses para os serviços constantes no (s) lote (s) _____, de acordo com o cronograma físico financeiro do projeto básico, podendo ser prorrogado nos casos e formas previstos na Lei n° 8.666, de 21 de junho de 1993 e alterações posteriores.

CLÁUSULA QUARTA - DAS MEDIÇÕES E CONDIÇÕES DE PAGAMENTO



4.1- Medição dos Serviços: Os serviços serão mensalmente medidos pela fiscalização.

4.1.1.1- Os preços unitários serão os constantes da proposta de preços da empresa vencedora da licitação.

4.2- FORMA DE PAGAMENTO:

4.2.1- A Secretaria Municipal de Infraestrutura e Defesa Civil pagará à contratada, pelos serviços contratados e efetivamente executados, os preços integrantes da proposta aprovada, ressalvada a incidência de reajustamento. Fica expressamente estabelecido que no preço global estão incluídos todos os custos diretos e indiretos para a execução dos serviços, de acordo com as condições previstas neste Edital e demais documentos da licitação, constituindo assim sua única remuneração pelos trabalhos contratados e executados.

4.3- *Não haverá em hipótese algum adiantamento de pagamento por serviços não executados.*

4.4- DA FISCALIZAÇÃO

4.4.1- A fiscalização será do setor de engenharia vinculado à Secretaria Municipal de Infraestrutura e Defesa Civil do município de Pacoti.

4.4.2- Todos os problemas advindos de cada Ordem de Serviço serão tratados no LIVRO DIÁRIO DE OBRAS inicialmente com a Fiscalização e posteriormente, se não houver solução compatível, com o Secretário de Infraestrutura do município de Pacoti.

4.4.3- A Contratada deverá se limitar a execução dos serviços especificados na Ordem Específica de Serviços, sob pena de executar e não receber.

4.5- O pagamento será efetuado conforme segue:

4.5.1- Apresentação pela Contratada dos Boletins de Medição, à Fiscalização da SEINFRA e em consonância com as Ordens de Serviço emitidas, para serem conferidas e atestadas.

4.5.2- *As medições serão individualizadas por Ordem de Serviço e por discriminando os serviços executados em cada rua ou logradouro.*

4.5.3- O valor de cada fatura corresponderá a planilha orçamentária dos serviços executados em cada conforme cada Ordem de Serviços, respeitados os preços unitários apresentados na proposta da contratada.

4.5.4- Acompanhando cada fatura a empresa deverá apresentar a ART correspondente ao Contrato devidamente quitada, bem como a matrícula (CEI) do Contrato junto ao INSS.

4.5.5- Após constatação da realização dos serviços, a Fiscalização atestará os Boletins de Medição, encaminhando para a Secretaria Municipal de Infraestrutura e Defesa Civil de Pacoti que providenciará o devido pagamento.

4.6- A CONTRATADA se obriga a apresentar junto à fatura dos serviços:

4.6.1- Documentações de Regularidade Fiscal referente ao Instituto Nacional de Seguridade Social - INSS e ao Fundo de Garantia por Tempo de Serviço - FGTS.

4.6.2- Segundas vias das páginas do Livro Diário de Obras referente ao período correspondente à medição.

4.6.3- Relatório Fotográfico individualizando cada trecho executado conforme Ordem de Serviço.

4.6.4- Comprovação de recolhimento de todos os tributos federais (PIS, COFINS, IRPJ e CSLL), bem como recolhimentos previdenciários e folha de pagamento dos funcionários que laboraram no período.

4.7- O pagamento de cada fatura dependerá da apresentação dos documentos e quitações acima referidos.

4.8- Serão recolhidos na fonte o ISS - Imposto sobre serviços conforme alíquota específica prevista no Código Tributário Municipal.

4.9- O Item Engenheiro Júnior somente será pago se ele comparecer à obra diariamente e permanecer no mínimo duas horas e assinar o livro Diário de Obras. O Engenheiro deverá ser apresentado formalmente à fiscalização no início dos trabalhos.

4.10- A fatura relativa aos serviços mensalmente prestados deverá ser apresentada ao setor de engenharia vinculado à Secretaria Municipal de Infraestrutura e Defesa Civil, até o 10º (décimo) dia útil do mês subsequente à realização dos serviços, para fins de conferência e atestação da execução dos serviços.

4.11- A fatura constará dos serviços efetivamente prestados no período de cada mês civil, de acordo com o quantitativo efetivamente realizado no mês, cujo valor será apurado através de medição;

4.12- Caso a medição seja aprovada pela Secretaria Municipal de Infraestrutura e Defesa Civil, o pagamento será efetuado até o 30º (trigésimo) dia após o protocolo da fatura pelo(a) CONTRATADO(A), junto ao setor competente da Prefeitura Municipal de Pacoti.



CLÁUSULA QUINTA - DO REAJUSTAMENTO DE PREÇO

5.1- Os preços são firmes e irrevogáveis pelo período de 12 (doze) meses, a contar da data da apresentação da proposta. Caso o prazo exceda a 12 (doze) meses, os preços contratuais poderão ser reajustados, tomando-se por base a data da apresentação da proposta, com base no INCC - Índice Nacional da Construção Civil ou outro equivalente que venha a substituí-lo, caso este seja extinto.

5.2- Na hipótese de sobrevirem fatos imprevisíveis, ou previsíveis porém de conseqüências incalculáveis, retardadores ou impeditivos da execução do ajustado, ou ainda, em caso de força maior, caso fortuito ou fato do príncipe, configurando área econômica extraordinária e extracontratual, poderá, mediante procedimento administrativo onde reste demonstrada tal situação, e antes de recebida a ordem de compra, ser restabelecida a relação que as partes pactuaram inicialmente entre os encargos do contratado e a retribuição da Administração para a justa remuneração do fornecimento, objetivando a manutenção do equilíbrio econômico-financeiro inicial do contrato, na forma do artigo 65, II, "d" da Lei Federal n.º 8.666/93, alterada e consolidada.

CLÁUSULA SEXTA - DA FONTE DE RECURSOS

6.1- As despesas decorrentes da contratação correrão por conta da dotação orçamentária n.º _____, elemento de despesa n.º _____, despesas por conta de recurso do Tesouro Municipal.

CLÁUSULA SÉTIMA - DAS ALTERAÇÕES CONTRATUAIS

7.1- A CONTRATADA fica obrigada a aceitar, nas mesmas condições contratuais, acréscimos ou supressões no quantitativo do objeto contratado, até o limite de 50% (vinte e cinco por cento) do valor inicial atualizado do Contrato, conforme o disposto no § 1º, art. 65, da Lei nº 8.666/93 e suas alterações posteriores.

CLÁUSULA OITAVA - DOS PRAZOS

8.1- Os serviços objetos desta licitação deverão ser executados e concluídos dentro do prazo de _____ (_____) dias para os serviços constantes no (s) lote (s) _____, de acordo com o cronograma físico financeiro do projeto básico, contados a partir do recebimento da ordem de serviço, podendo ser prorrogado nos termos da Lei 8.666/93 e suas alterações.

8.2- Os pedidos de prorrogação deverão se fazer acompanhar de um relatório circunstanciado e do novo cronograma físico-financeiro adaptado às novas condições propostas. Esses pedidos serão analisados e julgados pela fiscalização realizada pelo setor de engenharia da Secretaria Municipal de Infraestrutura e Defesa Civil da Prefeitura Municipal de Pacoti.

8.3- Os pedidos de prorrogação de prazos serão dirigidos a Secretaria Municipal de Infraestrutura e Defesa Civil, até 10 (dez) dias antes da data do término do prazo contratual.

8.4- Os atrasos ocasionados por motivo de força maior ou caso fortuito, desde que notificados no prazo de 48 (quarenta e oito) horas e aceitos pela Secretaria Municipal de Infraestrutura e Defesa Civil da Prefeitura Municipal de Pacoti, não serão considerados como inadimplemento contratual.

CLÁUSULA NONA - DO RECEBIMENTO DA OBRA

9.1- O recebimento da obra dar-se-á, provisoriamente, depois de concluída a obra e mediante comunicação escrita da Contratada, pela sua equipe de fiscalização, mediante termo circunstanciado, assinado pelas partes, em até 15 (quinze) dias da comunicação escrita da Contratada e, definitivamente, pela Fiscalização da Engenharia da Secretaria Municipal de Infraestrutura e Defesa Civil de Pacoti mediante lavratura de Termo de Verificação e Aceitação Definitiva, assinado pelas partes, em até 30 (dias) dias, contados da data do recebimento provisório.

Parágrafo único - O recebimento provisório ou definitivo não exclui a responsabilidade civil pela solidez e segurança da obra ou do serviço, dentro dos limites estabelecidos pela lei civil.

CLÁUSULA DÉCIMA - DA RESPONSABILIDADE CIVIL

10.1- A Contratada é responsável pelos danos causados diretamente ao MUNICÍPIO DE PACOTI ou a terceiros, decorrente de sua culpa ou dolo na execução do contrato, não excluindo ou reduzindo essa responsabilidade a fiscalização ou o acompanhamento pelo Contratante.



Parágrafo único - A Contratada, executado o objeto contratual, responderá pela solidez e segurança da obra, objeto do presente contrato, nos termos da lei civil, sem restrições.

CLAUSULA DÉCIMA PRIMEIRA - DO ACOMPANHAMENTO E FISCALIZAÇÃO DA EXECUÇÃO DO CONTRATO

11.1- A execução do contrato será acompanhada pelo Contratante, por meio da Fiscalização de Engenharia da Secretaria Municipal de Infraestrutura e Defesa Civil, que exercerá ampla e irrestrita fiscalização da obra, a qualquer hora, em toda a área abrangida pela construção, determinando o que for necessário à regularização das faltas ou defeitos observados, inclusive quanto às obrigações da Contratada.

11.2- As vistorias efetuadas pelo Contratante deverão ser acompanhadas pelo engenheiro responsável pela obra, sendo registradas em documento diário próprio, pelo fiscal da contratante e pelo engenheiro responsável pela obra.

11.3- No caso de alguns dos serviços não estarem em conformidade com o contrato, a Fiscalização da Engenharia da Secretaria Municipal de Infraestrutura e Defesa Civil impugnará as respectivas etapas, discriminando por meio de termo as falhas ou irregularidades encontradas, ficando a Contratada, com o termo, cientificada das irregularidades apontadas e de que estará, conforme o caso, passível das sanções cabíveis. À contratada caberá sanar as falhas apontadas, submetendo posteriormente as etapas impugnadas à nova verificação da Fiscalização da Engenharia da Secretaria Municipal de Infraestrutura e Defesa Civil.

11.4- Todas as comunicações/ordens de serviço entre a Fiscalização e a Contratada serão transmitidas por escrito, visadas pelas partes, fotocopiadas para arquivamento no canteiro de obras.

11.5- A Contratada deverá facilitar à Fiscalização a vistoria das obras e serviços pactuados, bem como a verificação de materiais/equipamentos destinados à empreitada, em oficinas, depósitos, armazéns ou dependências onde se encontrem, mesmo que de propriedade de terceiros.

11.6- À Fiscalização é assegurado o direito de ordenar a suspensão das obras e serviços, sem prejuízo das penalidades a que ficar sujeita a contratada e sem que esta tenha direito à indenização, no caso de não ser atendida, dentro de 48 (quarenta e oito) horas, a contar da entrega da ordem de serviço correspondente, qualquer reclamação sofre defeito em serviço executado ou em material/equipamento adquirido.

11.7- Qualquer alteração do projeto e memorial descritivo deverá ser devidamente justificada e aprovada pela autoridade superior.

11.8- A Contratada deverá destacar um engenheiro civil, com experiência comprovada compatível com a obra ora contratada e de seu quadro de profissionais. Deverá, ainda, indicar o seu nome e número da inscrição junto ao CREA. Este engenheiro ficará à disposição da obra, por ela responsabilizar-se-á e terá atribuição de acompanhamento técnico de todos os serviços. O nome desse profissional constará da Anotação de Responsabilidade Técnica (ART) relativa à obra objeto deste contrato.

11.9- A Contratada deverá submeter à Contratante a relação dos profissionais credenciados a prestar os serviços, inclusive um mestre de obra de seu quadro de profissionais com vasta experiência em edificações compatíveis com o objeto contratado (este deverá permanecer na obra, diariamente, durante toda a execução). Deverá, ainda, discriminar a função que exercem, obrigando-se, ainda, a atender, no prazo de 48 (quarenta e oito) horas, eventual solicitação para afastar da obra qualquer empregado cuja permanência seja julgada, pelo Contratante, prejudicial ao fiel cumprimento deste contrato.

11.10- É admitida a substituição de profissionais por outros profissionais com formação equivalente desde que aprovada pelo Contratante.

11.11- A fiscalização será exercida no interesse do Contratante e não exclui nem reduz a responsabilidade da Contratada, inclusive perante terceiros, por quaisquer irregularidades, e, na sua ocorrência, não implica corresponsabilidade do Contratante.

CLAUSULA DÉCIMA SEGUNDA - DAS OBRIGAÇÕES DA CONTRATANTE

12.1- A Contratante se obriga a proporcionar à Contratada todas as condições necessárias ao pleno cumprimento das obrigações decorrentes do Termo Contratual, consoante estabelece a Lei nº 8.666/93 e suas alterações posteriores;

12.2- Promover por meio de seu representante, o acompanhamento e a fiscalização dos serviços, sob os aspectos quantitativo e qualitativo, anotando em registro próprio as falhas detectadas e comunicando à Contratada as ocorrências de quaisquer fatos que, a seu critério, exijam medidas corretivas por parte daquela;



12.3- Comunicar à Contratada toda e qualquer ocorrência relacionada com a execução do objeto contratual, diligenciando nos casos que exigem providências corretivas;

12.4- Providenciar os pagamentos à Contratada à vista das Notas Fiscais /Faturas devidamente atestadas pelo Setor Competente.

CLÁUSULA DÉCIMA TERCEIRA - DAS OBRIGAÇÕES DA CONTRATADA

13.1- Executar o objeto do Contrato de conformidade com as condições e prazos estabelecidos nesta TOMADA DE PREÇOS, no Termo Contratual e na proposta vencedora do certame;

13.2- Manter durante toda a execução do objeto contratual, em compatibilidade com as obrigações assumidas, todas as condições de habilitação e qualificação exigidas na Lei de Licitações;

13.3- Utilizar profissionais devidamente habilitados;

13.4- Substituir os profissionais nos casos de impedimentos fortuitos, de maneira que não se prejudiquem o bom andamento e a boa prestação dos serviços;

13.5- Facilitar a ação da fiscalização na inspeção dos serviços, prestando, prontamente, os esclarecimentos que forem solicitados pela CONTRATANTE;

13.6- Responder perante a Prefeitura Municipal de PACOTI, mesmo no caso de ausência ou omissão da fiscalização, indenizando-a devidamente por quaisquer atos ou fatos lesivos aos seus interesses, que possam interferir na execução do contrato, quer sejam eles praticados por empregados, prepostos ou mandatários seus. A responsabilidade se estenderá a danos causados a terceiros, devendo a CONTRATADA adotar medidas preventivas contra esses danos, com fiel observância das normas emanadas das autoridades competentes e das disposições legais vigentes;

13.7- Responder, perante as leis vigentes, pelo sigilo dos documentos manuseados, sendo que a CONTRATADA não deverá, mesmo após o término do contrato, sem consentimento prévio, por escrito, da CONTRATANTE, fazer uso de quaisquer documentos ou informações especificadas no parágrafo anterior, a não ser para fins de execução do contrato;

13.8- Providenciar a imediata correção das deficiências e/ ou irregularidades apontadas pela CONTRATANTE;

13.9- Pagar seus empregados no prazo previsto em lei, sendo, também, de sua responsabilidade o pagamento de todos os tributos que, direta ou indiretamente, incidam sobre a prestação dos serviços contratados inclusive as contribuições previdenciárias fiscais e parafiscais, FGTS, PIS, emolumentos, seguros de acidentes de trabalho, etc, ficando excluída qualquer solidariedade da Prefeitura Municipal de PACOTI por eventuais autuações administrativas e/ou judiciais uma vez que a inadimplência da CONTRATADA, com referência às suas obrigações, não se transfere a Prefeitura Municipal de PACOTI;

13.10- Disponibilizar, a qualquer tempo, toda documentação referente ao pagamento dos tributos, seguros, encargos sociais, trabalhistas e previdenciários relacionados com o objeto do CONTRATO;

13.11- Responder, pecuniariamente, por todos os danos e/ou prejuízos que forem causados à União, Estado, Município ou terceiros, decorrentes da prestação dos serviços;

13.12- Respeitar as normas de segurança e medicina do trabalho, previstas na Consolidação das Leis do Trabalho e legislação pertinente;

13.13- Responsabilizar-se pela adoção das medidas necessárias à proteção ambiental e às precauções para evitar a ocorrência de danos ao Município e a terceiros, observando o disposto na legislação federal, estadual e municipal em vigor, inclusive a Lei nº 9.605, publicada no D.O.U. de 13/02/98;

13.14- Responsabilizar-se perante os órgãos e representantes do Poder Público e terceiros por eventuais danos ao Município causados por ação ou omissão sua, de seus empregados, prepostos ou contratados;

13.15- A CONTRATADA estará obrigada ainda a satisfazer aos requisitos e atender a todas as exigências e condições a seguir estabelecidas:

a) Prestar os serviços de acordo com o edital e seus anexos, projetos e as Normas da ABNT.

b) Atender às normas da Associação Brasileira de Normas Técnicas (ABNT) e demais normas internacionais pertinentes ao objeto contratado;

c) Responsabilizar-se pela conformidade, adequação, desempenho e qualidade dos serviços e bens, bem como de cada material, matéria-prima ou componente individualmente considerado, mesmo que não sejam de sua fabricação, garantindo seu perfeito desempenho;



d) Registrar o Contrato decorrente desta licitação no CREA, na forma da Lei, e apresentar o comprovante de "Anotação de Responsabilidade Técnica - ART" correspondente, antes da apresentação da primeira fatura, perante a Prefeitura Municipal de PACOTI, sob pena de retardar o processo de pagamento;

CLÁUSULA DÉCIMA-QUARTA - DAS SANÇÕES ADMINISTRATIVAS

14.1- Pela inexecução total ou parcial das obrigações assumidas, garantidas a prévia defesa, a Administração poderá aplicar à CONTRATADA, as seguintes sanções:

a) Advertência.

b) Multas de:

b.1) 10% (dez por cento) sobre o valor contratado, em caso de recusa da licitante VENCEDORA em assinar o contrato dentro do prazo de 05 (cinco) dias úteis, contados da data da notificação feita pela CONTRATANTE

b.2) 0,3% (três décimos por cento) sobre o valor da parcela não cumprida do Contrato, por dia de atraso na entrega do objeto contratual, até o limite de 30 (trinta) dias;

b.3) 2% (dois por cento) cumulativos sobre o valor da parcela não cumprida do Contrato e rescisão do pacto, a critério Secretaria Municipal de Infraestrutura e Defesa Civil de Pacoti, em caso de atraso superior a 30 (trinta) dias na entrega dos produtos.

b.4) O valor da multa referida nesta cláusula será descontado "ex-offício" da CONTRATADA, mediante subtração a ser efetuada em qualquer fatura de crédito em seu favor que mantenha junto à Secretaria Municipal de Infraestrutura e Defesa Civil de Pacoti, independente de notificação ou interpelação judicial ou extrajudicial;

c) Suspensão temporária do direito de participar de licitação e impedimento de contratar com a Administração, pelo prazo de até 02 (dois) anos;

d) Declaração de inidoneidade para licitar ou contratar com a Administração Pública, enquanto pendurarem os motivos determinantes da punição ou até que a CONTRATANTE promova sua reabilitação.

CLÁUSULA DÉCIMA-QUINTA - DA GARANTIA DA OBRA

15.1- O objeto do presente edital tem garantia de 05 anos, consoante dispõe o art. 618 do Novo Código Civil Brasileiro, quanto a vícios ocultos ou defeitos da coisa, ficando a Contratada responsável por todos os encargos decorrentes, sem prejuízo das demais ações e procedimentos cabíveis.

CLÁUSULA DÉCIMA SEXTA - SUBCONTRATAÇÃO

16.1- Não será permitida a subcontratação do presente pacto.

CLÁUSULA DÉCIMA-SÉTIMA - DAS RESCISÕES CONTRATUAIS

17.1- A rescisão contratual poderá ser:

17.2- Determinada por ato unilateral e escrito da CONTRATANTE, nos casos enumerados nos incisos I a XII e XVII do art. 78 da Lei Federal nº 8.666/93;

17.3- Amigável, por acordo entre as partes, mediante autorização escrita e fundamentada da autoridade competente, reduzida a termo no processo licitatório, desde que haja conveniência da Administração;

17.4- Em caso de rescisão prevista nos incisos XII e XVII do art. 78 da Lei nº 8.666/93, sem que haja culpa do CONTRATADO, será esta ressarcida dos prejuízos regulamentares comprovados, quando os houver sofrido;

17.5- A rescisão contratual de que trata o inciso I do art. 78 acarreta as consequências previstas no art. 80, incisos I a IV, ambos da Lei nº 8.666/93.

CLÁUSULA DÉCIMA-OITAVA - DOS RECURSOS ADMINISTRATIVOS

18.1- Os recursos cabíveis serão processados de acordo com o que estabelece o art. 109 da Lei nº 8666/93 e suas alterações.

18.2- Os recursos deverão ser interpostos mediante petição devidamente arrazoada e subscrita pelo representante legal da recorrente, dirigida à Comissão de Licitação da Prefeitura Municipal de PACOTI.

18.3- Os recursos serão protocolados na Secretaria Municipal de Infraestrutura e Defesa Civil de Pacoti, e encaminhados à Comissão de Licitação.



CLAUSULA DÉCIMA-NONA - DO FORO

19.1- Fica eleito o foro da Comarca de Pacoti, Estado do Ceará, para dirimir toda e qualquer controvérsia oriunda do presente, que não possa ser resolvida pela via administrativa, renunciando-se, desde já, a qualquer outro, por mais privilegiado que seja.

E, por estarem acertados as partes, firmam o presente instrumento contratual em 02 (duas) vias para que possa produzir os efeitos legais.

Pacoti-Ce, ___ de _____ de 2022.

PREFEITURA MUNICIPAL DE PACOTI
Ordenador de Despesas da
Secretaria Municipal de Infraestrutura e Defesa Civil
CONTRATANTE

XXXXXXXXXXXXXXXXXXXXX
Representante Empresa
CONTRATADA



ANEXO IV - MODELO DE DECLARAÇÕES

MODELO I

DECLARAÇÃO

DECLARAMOS, para todos os fins e sob as penas da lei, que não executamos trabalho noturno, perigoso ou insalubre com menores de dezoito anos e de qualquer trabalho com menores de dezesseis anos, salvo na condição de aprendiz, a partir de quatorze anos, em cumprimento ao disposto no inciso XXXIII do art. 7º da Constituição Federal e de conformidade com a exigência prevista no inciso V, do art. 27 da Lei Federal nº 8.666/93 e suas alterações posteriores.

Pelo que, por ser a expressão da verdade, firma a presente, sob as penas da Lei.

_____ - ____ de _____ de 2022

Carimbo e assinatura do representante legal da empresa.

MODELO II

DECLARAÇÃO

(NOMINA E QUALIFICA O FORNECEDOR), DECLARA, para os devidos fins de direito, especialmente para fins de prova em processo licitatório, junto ao Município de PACOTI, Estado do Ceará, que tem pleno conhecimento de todos os parâmetros e elementos dos serviços a serem ofertados no presente certame licitatório e que sua proposta atende integralmente aos requisitos constantes neste edital.

Pelo que, por ser a expressão da verdade, firma a presente, sob as penas da Lei.



PREFEITURA MUNICIPAL DE
PACOTI
CUIDANDO DA NOSSA GENTE



_____ de _____ de 2022

Carimbo e assinatura do representante legal da empresa.



MODELO III

DECLARAÇÃO

(NOMINA E QUALIFICA O FORNECEDOR), DECLARA, para os devidos fins de direito, especialmente para fins de prova em processo licitatório, junto ao Município de PACOTI, Estado do Ceará, que concorda integralmente com os termos deste edital e seus anexos.

Pelo que, por ser a expressão da verdade, firma a presente, sob as penas da Lei.

_____ de _____ de 2022

Carimbo e assinatura do representante legal da empresa.

MODELO IV

DECLARAÇÃO

(NOMINA E QUALIFICA O FORNECEDOR), DECLARA, para os devidos fins de direito, especialmente para fins de prova em processo licitatório, junto ao Município de PACOTI, Estado do Ceará, sob as penalidades cabíveis, que inexistente qualquer fato superveniente impeditivo de nossa habilitação para participar no presente certame licitatório, bem assim que ficamos ciente da obrigatoriedade de declarar ocorrências posteriores, nos termos do art.32, §2º, da Lei n.º 8.666/93.

Pelo que, por ser a expressão da verdade, firma a presente, sob as penas da Lei.

_____ de _____ de 2022

Carimbo e assinatura do representante legal da empresa.



ANEXO - V (PROJETO BÁSICO, ORÇAMENTO BÁSICO, CRONOGRAMA FÍSICO-FINANCEIRO)

LOTE 01 - PAVIMENTAÇÃO EM PEDRA TOSCA DE VIAS DA LOCALIDADE DE AREIAS E ARATICUM NO MUNICÍPIO DE PACOTI/ CE.

01. PROJETO BÁSICO

(Memoriais descritivos, plantas e justificativas técnicas)

02. ORÇAMENTO BÁSICO

(Planilha orçamentária)

03. CRONOGRAMA FÍSICO-FINANCEIRO

(Cronograma de execução da obra e do desembolso financeiro).



PREFEITURA MUNICIPAL DE PACOTI-CE

PROJETO BÁSICO

PAVIMENTAÇÃO EM PEDRA TOSCA DE VIAS DA LOCALIDADE DE AREIAS E ARATICUM NO MUNICÍPIO DE PACOTI / CE.



SUMÁRIO

1.0.	Apresentação	2
2.0.	Memorial Descritivo	2
3.0.	Considerações gerais	4
4.0.	Especificações Técnicas	7
5.0.	Planilha Orçamentária	10
6.0.	Memória de Cálculo dos quantitativos	11
7.0.	Cronograma Físico Financeiro	12
8.0.	Composição de B.D.I.	13
9.0.	Planilha de encargos Sociais.	14
10.0.	Peças Gráficas	15



1.0. Apresentação

1.1. Dados da Obra

Este memorial refere-se às obras de **PAVIMENTAÇÃO EM PEDRA TOSCA DE VIAS DA LOCALIDADE DE AREIAS E ARATICUM NO MUNICÍPIO DE PACOTI / CE**, conforme projeto em anexo.

2.0. Memorial Descritivo

2.1. Estudos Topográficos

Os estudos topográficos foram executados de acordo com as Instruções de Serviço para Estudo Topográfico para Implantação e pavimentação de Rodovias contidas no Manual de Serviços para Estudos e Projetos Rodoviários do DER.

Foi utilizado GPS Geodésico para levantamento planialtimétrico das seções das vias e o software Autodesk Civil 3D 2015 para processamento e edição da topografia.

2.2. Projeto de Pavimentação

O Projeto de Pavimentação das ruas foi elaborado de acordo com as Instruções de Serviço para Projeto de Pavimentação contido no Manual de Serviços para Estudos e Projetos Rodoviários do DER.

Os serviços serão executados em uma só etapa, onde primeiramente será feita a regularização do Subleito logo após será a execução do pavimento e pedra poliédrica tosca.

O calçamento será executado com pedra poliédrica proveniente de pedreiras da região. Todo o material indicado na pavimentação será adquirido e transportado comercialmente.

O colchão será executado exclusivamente com areia. Como as vias em questão possuem tráfego extremamente leve com ausência de veículos pesados o subleito regularizado é suficiente para dar suporte ao pavimento, não sendo necessária a substituição de material nem a adição de material de base e sub-base.

Segue o esquema do processo executivo do pavimento em pedra tosca:

Detalhe construtivo de Pavimentação em Pedra Tosca:

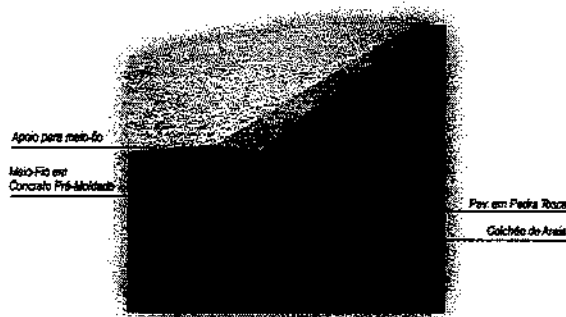



MÉTODO CONSTRUTIVO DE PAVIMENTO EM PEDRA TOSCA SEGUNDO A ESPECIFICAÇÃO DER-ES-P 18/94

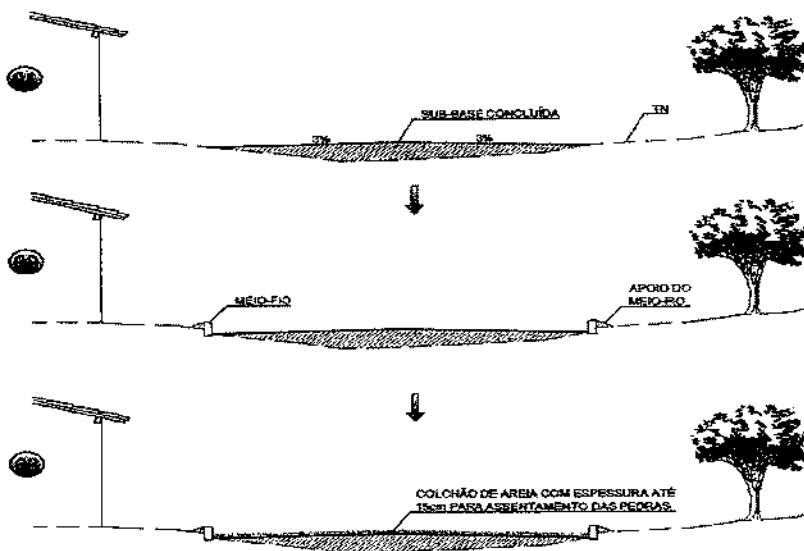

AS GUIAS SERÃO ASSENTAS EM VALAS COM A FACE QUE NÃO APRESENTE FALHAS PARA CIMA, OBEDECENDO O LINHAMENTO E AS COTAS DO PROJETO. AS GUIAS SERÃO REJUNTADAS COM ARGAMASSA DE CIMENTO E AREIA.

A AREIA, SATISFAZENDO AS ESPECIFICAÇÕES, DEVERÁ SER TRANSPORTADA EM CAMINHÕES BASCULANTES, ENFILEIRADAS NA PISTA E ESPALHADAS REGULARMENTE NA ÁREA CONTEIDA PELAS GUIAS, DEVENDO A CAMADA DE AREIA FICAR COM ESPESURA DE 10CM A 15CM.

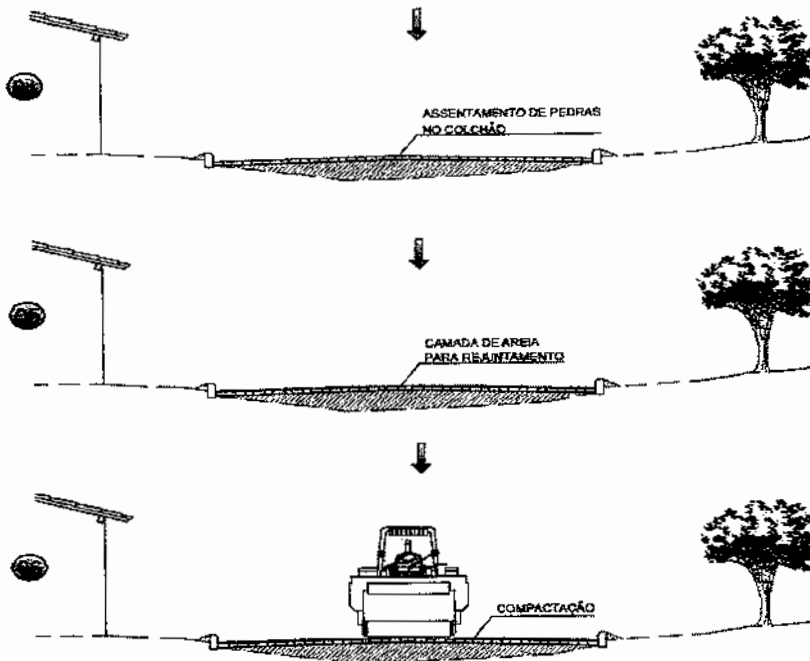

OS BLOCOS DE PEDRA TOSCAS SERÃO ASSENTES SOBRE O COLCHÃO DE AREIA EM LINHAS PERPENDICULARES AO EIXO DA PISTA, OBEDECENDO AS COTAS E ABaulamentos DO PROJETO. EM TANGENTE, O ABaulAMENTO SERÁ FEITO POR DUAS RAMPAS, OPOSTAS A PARTIR DO EIXO, COM DECLIVIDADE DE 3% SALVO OUTRA INDICAÇÃO DO PROJETO. NAS CURVAS, A DECLIVIDADE TRANSVERSAL SERÁ A INDICADA PELA SUPER-ELEVACÃO PROJETADA.

ANTES DA COMPRESSÃO COM O ROLO METÁLICO, JOGA-SE AREIA SOBRE O CALÇAMENTO, NA QUANTIDADE SUFICIENTE PARA PREENCHER AS JUNTAS E FORMAR UMA CAMADA SOBRE O CALÇAMENTO DE APROXIMADAMENTE 2CM.

AS PEDRAS SOB A CAMADA DE AREIA DEVEM SER BATIDAS INICIALMENTE COM COMPACTADOR MANUAL, TIPO PLACA VIBRATÓRIA E EM SEGUNDA PASSA-SE O ROLO COMPRESSOR, COMEÇANDO PELO PONTO DE MENOR COTA PARA O DE MAIOR COTA NA SEÇÃO TRANSVERSAL. O NÚMERO DE PASSADAS, ASSIM EXECUTADAS, É DE 3 VEZES NO MÍNIMO.

2.3. Projeto de Drenagem

Neste projeto não foram detectados problemas de drenagem.

3.0. Considerações gerais

3.1. Projetos

Todos os projetos necessários á execução dos serviços serão fornecidos pela Prefeitura Municipal de Pacoti-CE e quaisquer dúvidas posteriores deverão ser esclarecidas com a fiscalização.

3.2. Fonte dos Preços Utilizados

Para o orçamento do Projeto foi utilizado a Tabela Unificada da Secretaria de Infra-Estrutura do Estado do Ceará versão 28.1, com desoneração, de acordo com a Planilha de Orçamento em anexo.

3.3. BDI Utilizado

Para o BDI foi calculado um percentual de 29,82%. De acordo com o Acórdão do TCU nº 2622/2013.



3.4. Serviço expedido pela Prefeitura Municipal.

Os serviços contratados serão executados rigorosamente de acordo com estas Especificações, os desenhos e demais elementos neles referidos.

Serão impugnados pela Fiscalização todos os trabalhos que não satisfaçam às condições contratuais.

Ficará a CONTRATADA obrigada a demolir e a refazer os trabalhos impugnados logo após a oficialização pela Fiscalização, ficando do por sua contra exclusiva as despesas decorrentes dessas providências.

A CONTRATADA será responsável pelos danos causados a Prefeitura e a terceiros, decorrentes de sua negligência, imperícia e omissão.

Será mantido pela CONTRATADA, perfeito e ininterrupto serviço de vigilância nos recintos de trabalho, cabendo-lhe toda a responsabilidade por quaisquer danos decorrentes de negligência durante a execução das obras, até a entrega definitiva.

A utilização de equipamentos, aparelhos e ferramentas deverá ser apropriada a cada serviço, a critério da Fiscalização e Supervisão.

A CONTRATADA tomará todas as precauções e cuidados no sentido de garantir inteiramente a estabilidade de prédios vizinhos, canalizações e redes que possam ser atingidas, pavimentações das áreas adjacentes e outras propriedades de terceiros, e ainda a segurança de operários e transeuntes durante a execução de todas as etapas da obra.

3.5. Normas

São parte integrante deste caderno de encargos, independentemente de transcrição, todas as normas (NBR's) da Associação Brasileira de Normas Técnicas (ABNT), bem como as Normas do DNIT e DER/CE, que tenham relação com os serviços objeto do contrato.

3.6. Materiais

Todo material a ser empregado na obra será de primeira qualidade e suas especificações deverão ser respeitadas. Quaisquer modificações deverão ser autorizadas pela fiscalização.

Caso julgue necessário, a Fiscalização e Supervisão poderão solicitar a apresentação de certificados de ensaios relativos a materiais a serem utilizados e o fornecimento de amostras dos mesmos.

Os materiais adquiridos deverão ser estocados de forma a assegurar a conservação de suas características e qualidades para emprego nas obras, bem como a facilitar sua inspeção. Quando se fizer necessário, os materiais serão estocados sobre plataformas de superfícies limpas e adequadas para tal fim, ou ainda em depósitos resguardados das intempéries.

De um modo geral, serão válidas todas as instruções, especificações e normas



oficiais no que se refere à recepção, transporte, manipulação, emprego e estocagem dos materiais a serem utilizados nas diferentes obras.

Todos os materiais, salvo disposto em contrário nas Especificações Técnicas, serão fornecidos pela CONTRATADA

3.7. Mão de Obra

A CONTRATADA manterá na obra engenheiros, mestres, operários e funcionários administrativos em número e especialização compatíveis com a natureza dos serviços, bem como materiais em quantidade suficiente para a execução dos trabalhos.

Todo pessoal da CONTRATADA deverá possuir habilitação e experiência para executar, adequadamente, os serviços que lhes forem atribuídos.

Qualquer empregado da CONTRATADA ou de qualquer subcontratada que, na opinião da Fiscalização, não executar o seu trabalho de maneira correta e adequada, ou seja, desrespeitoso, temperamental, desordenado ou indesejável por outros motivos, deverá, mediante solicitação por escrito da Fiscalização, ser afastado imediatamente pela CONTRATADA.

3.8. Assistência Técnica e Administrativa

Para perfeita execução e completo acabamento das obras e serviços, o Contratado se obriga, sob as responsabilidades legais vigentes, a prestar toda assistência técnica e administrativa necessária ao andamento conveniente dos trabalhos.

3.9. Condições de Trabalho e Segurança da Obra

Caberá ao construtor o cumprimento das disposições no tocante ao emprego de equipamentos de "segurança" dos operários e sistemas de proteção das máquinas instaladas no canteiro de obras. Deverão ser utilizados capacetes, cintos de segurança luvas, máscaras, etc., quando necessários, como elementos de proteção dos operários. As máquinas deverão conter dispositivos de proteção tais como: chaves apropriadas, disjuntores, fusíveis, etc.

Deverá ainda, ser atentado para tudo o que reza as normas de regulamentação "NR-18" da Legislação, em vigor, condições e Meio Ambiente do Trabalho na Indústria da Construção Civil. Em caso de acidentes no canteiro de trabalho, a CONTRATADA deverá:

- a) Prestar todo e qualquer socorro imediato às vítimas;
- b) Paralisar imediatamente as obras nas suas circunvizinhanças, a fim de evitar a possibilidade de mudanças das circunstâncias relacionadas com o acidente;
- c) Solicitar imediatamente o comparecimento da FISCALIZAÇÃO no lugar da ocorrência, relatando o fato.

A CONTRATADA é a única responsável pela segurança, guarda e conservação de todos os materiais, equipamentos, ferramentas e utensílios e, ainda, pela proteção destes



e das instalações da obra.

4.0. Especificações Técnicas

4.1. SERVIÇOS PRELIMINARES

4.1.1. PLACAS DA OBRA

Será colocada uma placa alusiva à obra com dimensões (4,00 x 3,00)m, a placa deverá ser em chapa de zinco fixada em linhas de madeira. A placa deverá estar de acordo com programa de financiamento.

4.2. MOVIMENTO DE TERRA

4.2.1. PATROLAGEM

A Patrolagem do terreno é o Serviço executado destinado a conformar o leito estradal, transversal e longitudinalmente, de modo a torná-lo compatível com as exigências geométricas do Projeto. Esse serviço consta essencialmente de cortes e/ou aterros até 0,20m de modo a garantir uma densificação adequada do subleito para recebimento do colchão de areia.

4.3. PAVIMENTAÇÃO

4.3.1. PAVIMENTAÇÃO EM PEDRA TOSCA

4.3.1.1. Colchão de Areia.

Deverá ser executado um aterro (colchão) de areia grossa na altura mínima de 10,00 cm para recebimento da pedra tosca sob a superfície depois de executado o aterro. O colchão de Areia será executado simplesmente para assentamento das pedras e não deverá ser executado com a função conformar geometricamente nem de elevar o greide da via.

4.3.1.2. Pavimentação.

Sobre colchão de areia grossa será executada a pavimentação com cubos de pedras nas dimensões variáveis. Após assentamento o pavimento será compactado mecanicamente.

A rocha deverá ter textura homogênea, sem fendilhamento, sem alterações, possuir



boas condições de dureza e de tenacidade e apresentar um Desgaste Los Angeles (DNER-ME 35) inferior a 40%. As rochas graníticas são as mais apropriadas.

As Pedras Toscas serão amarradas de forma a apresentar uma face plana, que será a face superior, e ter dimensões que possam se inscrever num círculo de 10 a 20 cm de diâmetro e tenham alturas variando entre 10 e 15cm.

Deverá ser observado o caimento transversal (3%) do pavimento para adequado escoamento de águas pluviais.

Os blocos de Pedras Toscas serão transportados de caminhões basculantes ou de carroceria. Sua distribuição será feita ao longo do intervalo a ser pavimentado, de preferência ao lado pista. Caso tenha-se que distribuí-los dentro da pista, faz-se em fileiras longitudinais (paralelas ao eixo), interrompidas a cada 2,50m para permitir a implantação das linhas de referência para o assentamento dos blocos de pedra.

Os blocos de Pedra Tosca serão assentes sobre o colchão de areia em linhas perpendiculares ao eixo da pista, obedecendo as cotas e abaulamentos do Projeto. Em tangente, o abaulamento será feito por duas rampas, opostas a partir do eixo, com declividade 3%, salvo outra indicação do Projeto. Nas curvas, a declividade transversal será a indicada pela superelevação projetada.

As juntas de cada fiada de pedra deverão ser alternadas com relação às das duas fiadas vizinhas de tal modo que cada junta fique em frente ao bloco de pedra, no seu terço médio.

A colocação dos blocos de pedras deverá ser feito da seguinte maneira:

As Pedras Mestras serão as primeiras pedras assentes espaçadamente, de conformidade com o greide e abaulamento transversal do Projeto destinado a servir de referência para o assentamento das demais pedras.

Inicialmente assentam-se cinco linhas de Pedras Mestras, paralelas ao eixo da rodovia, nos seguintes locais: eixo da pista, bordo esquerdo, bordo direito, meio da faixa de tráfego esquerda, meio da faixa de tráfego direita. Em cada linha as pedras mestras são espaçadas de 2,50m uma das outras. A distância entre dois alinhamentos de pedras mestras não deve ser superior a 2,50m. A cota de cada pedra mestra, antes da compressão, deverá ficar 1 cm acima da cota de Projeto.

No assentamento das demais pedras, sempre em fileiras perpendiculares ao eixo, deve-se proceder da seguinte maneira: o operário escolhe a face de rolamento e, com o martelo, fixa a pedra no colchão de areia, com essa face para cima. Após o assentamento da primeira pedra, assenta-se igualmente a Segunda, escolhendo-se convenientemente a face de rolamento e a face que vai encostar-se à pedra já assentada. As pedras devem se tocar ligeiramente, formando-se as juntas pelas irregularidades das duas faces, não podendo essas juntas serem alinhadas nem exceder a 1,5cm. As demais pedras serão assentes com os mesmos cuidados.

Como as pedras são irregulares, a boa qualidade do assentamento depende muito da habilidade do calceteiro. Mesmo com os cuidados necessários, sempre aparecerão juntas mais alargadas, devendo nestes casos ser preenchidas (acunhadas) com pedras



menores.

Igualmente às pedras mestras, as demais pedras antes da compressão ficarão 1 cm acima das cotas de projeto.

4.3.2. Compactação Mecânica

A compactação do pavimento deverá ser da seguinte forma: Durante a execução de um pequeno trecho em pedra tosca, é processada uma compressão preliminar com soquete manual (maço) para possibilitar o Tráfego de canteiro.

Após a Execução do Calçamento será executada a compactação com Rolo Compactador do tipo "Tandem", começando-se pelo ponto de menor cota para o de maior cota na seção transversal. O número de passadas, assim executadas, é de 3 vezes no mínimo.

4.3.3. Rejuntamento

O rejuntamento deverá ser executado com argamassa de cimento e areia grossa de traço 1:4.

4.4. MEIO-FIO

4.4.1. Meio-Fio Pré-Moldado.

Deverão ser colocada no Meio-Fio em concreto, com dimensões básicas (1,00 x 0,30 x 0,07)m, vide detalhe nas peças gráficas. Serão escavadas valas para fixação, após a execução da escavação os meios-fios serão posicionados, de forma nivelada e alinhada. As guias serão escoradas no aterro.

O rejuntamento deverá ser executado com argamassa de cimento e areia, traço 1:3 e em seguida deverão ser caiados com duas demãos.



5.0. Planilha Orçamentária



PREFEITURA MUNICIPAL DE PACOTI / CE.
PAVIMENTAÇÃO DE VIAS NO MUNICÍPIO DE PACOTI / CE



ORÇAMENTO CONSOLIDADO

BDI UTILIZADO: 29,82%

TABELAS UTILIZADAS: SEINFRA 28.1

ITEM	TABELA	CÓDIGO	SERVIÇOS	UNID.	QUANT.	PREÇO UNIT.	PREÇO UNIT. C/ BDI	PREÇO	PERCENTUAL
1.0	-	-	INSTALAÇÕES DA OBRA					R\$ 3.069,84	0,70%
1.1	SEINFRA	C1937	PLACAS PADRÃO DE OBRA	M2	12,00	R\$ 197,06	R\$ 255,82	R\$ 3.069,84	0,70%
2.0	-	-	ADMINISTRAÇÃO DA OBRA					R\$ 14.392,88	3,27%
2.1	-	-	ADMINISTRAÇÃO LOCAL					R\$ 14.392,88	3,27%
2.1.1	COMPOSIÇÃO	COMP.1	ADMINISTRAÇÃO LOCAL	MÊS	2,00	R\$ 5.543,40	R\$ 7.196,44	R\$ 14.392,88	3,27%
3.0	-	-	TRECHO: LOCALIDADE DO SÍTIO AREIAS E ARATICUM					R\$ 422.156,78	96,03%
3.0	-	-	SERVIÇOS PRELIMINARES					R\$ 2.592,11	0,59%
3.1	SEINFRA	C2873	LOCAÇÃO DA OBRA COM AUXÍLIO TOPOGRÁFICO (ÁREA ATÉ 5000 M2)	M2	5.184,22	R\$ 0,29	R\$ 0,38	R\$ 1.970,00	0,45%
3.2	SEINFRA	C3232	RECONFORMAÇÃO/PATROLAGEM DA PLATAFORMA	M2	5.184,22	R\$ 0,09	R\$ 0,12	R\$ 622,11	0,14%
4.0	-	-	PAVIMENTAÇÃO DO SISTEMA VIÁRIO					R\$ 237.311,94	53,98%
4.1	SEINFRA	C2896	PAVIMENTAÇÃO EM PEDRA TOSCA S/ REJUNTAMENTO (AGREGADO ADQUIRIDO)	M2	4.147,36	R\$ 44,08	R\$ 57,22	R\$ 237.311,94	53,98%
5.0	-	-	DRENAGEM SUPERFICIAL					R\$ 173.750,61	39,52%
5.1	SEINFRA	C0365	BANQUETA/ MEIO FIO DE CONCRETO MOLDADO NO LOCAL	M	3.018,40	R\$ 26,11	R\$ 33,90	R\$ 102.323,76	23,28%
5.2	SEINFRA	C1256	ESCAVAÇÃO MANUAL CAMPO ABERTO EM TERRA ATÉ 2M	M3	103,69	R\$ 49,17	R\$ 63,83	R\$ 6.618,53	1,51%
5.3	SEINFRA	C0836	CONCRETO NÃO ESTRUTURAL PREPARO MANUAL	M3	103,69	R\$ 481,45	R\$ 625,02	R\$ 64.808,32	14,74%
6.0	-	-	LIMPEZA DA OBRA					R\$ 8.502,12	1,93%
6.1	SEINFRA	C3447	LIMPEZA DE PISO EM ÁREA URBANIZADA	M2	5.184,22	R\$ 1,26	R\$ 1,64	R\$ 8.502,12	1,93%
TOTAL GERAL								R\$ 439.619,50	

O orçamento importa o valor de : quatrocentos e trinta e nove mil e seiscentos e dezenove reais e cinquenta centavos.

Handwritten signature

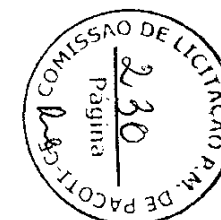



PREFEITURA MUNICIPAL DE PACOTI/ CE.
PAVIMENTAÇÃO DE VIAS NO MUNICÍPIO DE PACOTI / CE



ORÇAMENTO SERVIÇO

BDI UTILIZADO: 26,90%

TABELAS UTILIZADAS: SEINFRA 28.1

ITEM	TABELA	CÓDIGO	SERVIÇOS	UNID.	QUANT.
1.0	-	-	INSTALAÇÕES DA OBRA		
1.1	SEINFRA	C1937	PLACAS PADRAO DE OBRA	M2	12,00
2.0	-	-	ADMINISTRAÇÃO DA OBRA		
2.1	-	-	ADMINISTRAÇÃO LOCAL		
2.1.1	COMPOSIÇÃO	COMP.1	ADMINISTRAÇÃO LOCAL	MÊS	2,00
3.0	-	-	TRECHO: LOCALIDADE AREIAS - RUA SDO 01 (TRECHO 01)		
3.1	-	-	SERVIÇOS PRELIMINARES		
3.1.1	SEINFRA	C2873	LOCAÇÃO DA OBRA COM AUXÍLIO TOPOGRÁFICO (ÁREA ATÉ 5000 M2)	M2	891,28
3.1.2	SEINFRA	C3232	RECONFORMAÇÃO/PATROLAGEM DA PLATAFORMA	M2	891,28
3.2	-	-	PAVIMENTAÇÃO DO SISTEMA VIÁRIO		
3.2.1	SEINFRA	C2896	PAVIMENTAÇÃO EM PEDRA TOSCA S/ REJUNTAMENTO (AGREGADO ADQUIRIDO)	M2	713,02
3.3	-	-	DRENAGEM SUPERFICIAL		
3.3.1	SEINFRA	C0365	BANQUETA/ MEIO FIO DE CONCRETO MOLDADO NO LOCAL	M	516,30
3.3.2	SEINFRA	C1256	ESCAVAÇÃO MANUAL CAMPO ABERTO EM TERRA ATÉ 2M	M3	17,81
3.3.3	SEINFRA	C0836	CONCRETO NÃO ESTRUTURAL PREPARO MANUAL	M3	17,81
3.4	-	-	LIMPEZA DA OBRA		
3.4.1	SEINFRA	C3447	LIMPEZA DE PISO EM ÁREA URBANIZADA	M2	891,28
4.0	-	-	TRECHO: LOCALIDADE AREIAS - RUA SDO 02 (TRECHO 02)		
4.1	-	-	SERVIÇOS PRELIMINARES		
4.1.1	SEINFRA	C2873	LOCAÇÃO DA OBRA COM AUXÍLIO TOPOGRÁFICO (ÁREA ATÉ 5000 M2)	M2	203,18
4.1.2	SEINFRA	C3232	RECONFORMAÇÃO/PATROLAGEM DA PLATAFORMA	M2	203,18
4.2	-	-	PAVIMENTAÇÃO DO SISTEMA VIÁRIO		
4.2.1	SEINFRA	C2896	PAVIMENTAÇÃO EM PEDRA TOSCA S/ REJUNTAMENTO (AGREGADO ADQUIRIDO)	M2	162,54
4.3	-	-	DRENAGEM SUPERFICIAL		
4.3.1	SEINFRA	C0365	BANQUETA/ MEIO FIO DE CONCRETO MOLDADO NO LOCAL	M	123,10
4.3.2	SEINFRA	C1256	ESCAVAÇÃO MANUAL CAMPO ABERTO EM TERRA ATÉ 2M	M3	4,06
4.3.3	SEINFRA	C0836	CONCRETO NÃO ESTRUTURAL PREPARO MANUAL	M3	4,06
4.4	-	-	LIMPEZA DA OBRA		
4.4.1	SEINFRA	C3447	LIMPEZA DE PISO EM ÁREA URBANIZADA	M2	203,18
5.0	-	-	TRECHO: LOCALIDADE AREIAS - RUA SDO 03 (TRECHO 03)		
5.1	-	-	SERVIÇOS PRELIMINARES		
5.1.1	SEINFRA	C2873	LOCAÇÃO DA OBRA COM AUXÍLIO TOPOGRÁFICO (ÁREA ATÉ 5000 M2)	M2	160,83
5.1.3	SEINFRA	C3232	RECONFORMAÇÃO/PATROLAGEM DA PLATAFORMA	M2	160,83
5.2	-	-	PAVIMENTAÇÃO DO SISTEMA VIÁRIO		
5.2.1	SEINFRA	C2896	PAVIMENTAÇÃO EM PEDRA TOSCA S/ REJUNTAMENTO (AGREGADO ADQUIRIDO)	M2	128,66
5.3	-	-	DRENAGEM SUPERFICIAL		
5.3.1	SEINFRA	C0365	BANQUETA/ MEIO FIO DE CONCRETO MOLDADO NO LOCAL	M	98,90
5.3.2	SEINFRA	C1256	ESCAVAÇÃO MANUAL CAMPO ABERTO EM TERRA ATÉ 2M	M3	3,22
5.3.3	SEINFRA	C0836	CONCRETO NÃO ESTRUTURAL PREPARO MANUAL	M3	3,22
5.4	-	-	LIMPEZA DA OBRA		
5.4.1	SEINFRA	C3447	LIMPEZA DE PISO EM ÁREA URBANIZADA	M2	160,83
6.0	-	-	TRECHO: LOCALIDADE AREIAS - RUA SDO 04 (TRECHO 04)		
6.1	-	-	SERVIÇOS PRELIMINARES		
6.1.1	SEINFRA	C2873	LOCAÇÃO DA OBRA COM AUXÍLIO TOPOGRÁFICO (ÁREA ATÉ 5000 M2)	M2	1.189,65
6.1.2	SEINFRA	C3232	RECONFORMAÇÃO/PATROLAGEM DA PLATAFORMA	M2	1.189,65
6.2	-	-	PAVIMENTAÇÃO DO SISTEMA VIÁRIO		
6.2.1	SEINFRA	C2896	PAVIMENTAÇÃO EM PEDRA TOSCA S/ REJUNTAMENTO (AGREGADO ADQUIRIDO)	M2	951,72



PREFEITURA MUNICIPAL DE PACOTI/ CE.
PAVIMENTAÇÃO DE VIAS NO MUNICÍPIO DE PACOTI / CE



ORÇAMENTO SERVIÇO

BDI UTILIZADO: 26,90%

TABELAS UTILIZADAS: SEINFRA 28.1

ITEM	TABELA	CÓDIGO	SERVIÇOS	UNID.	QUANT.
6.3	-	-	DRENAGEM SUPERFICIAL		
6.3.1	SEINFRA	C0365	BANQUETA/ MEIO FIO DE CONCRETO MOLDADO NO LOCAL	M	686,80
6.3.2	SEINFRA	C1256	ESCAVAÇÃO MANUAL CAMPO ABERTO EM TERRA ATÉ 2M	M3	23,80
6.3.3	SEINFRA	C0836	CONCRETO NÃO ESTRUTURAL PREPARO MANUAL	M3	23,80
6.4	-	-	LIMPEZA DA OBRA		
6.4.1	SEINFRA	C3447	LIMPEZA DE PISO EM ÁREA URBANIZADA	M2	1.189,65
7.0	-	-	TRECHO: LOCALIDADE AREIAS - RUA SDO 05 (TRECHO 05)		
7.1	-	-	SERVIÇOS PRELIMINARES		
7.1.1	SEINFRA	C2873	LOCAÇÃO DA OBRA COM AUXÍLIO TOPOGRÁFICO (ÁREA ATÉ 5000 M2)	M2	793,28
7.1.2	SEINFRA	C3232	RECONFORMAÇÃO/PATROLAGEM DA PLATAFORMA	M2	793,28
7.2	-	-	PAVIMENTAÇÃO DO SISTEMA VIÁRIO		
7.2.1	SEINFRA	C2896	PAVIMENTAÇÃO EM PEDRA TOSCA S/ REJUNTAMENTO (AGREGADO ADQUIRIDO)	M2	634,62
7.3	-	-	DRENAGEM SUPERFICIAL		
7.3.1	SEINFRA	C0365	BANQUETA/ MEIO FIO DE CONCRETO MOLDADO NO LOCAL	M	460,30
7.3.2	SEINFRA	C1256	ESCAVAÇÃO MANUAL CAMPO ABERTO EM TERRA ATÉ 2M	M3	15,86
7.3.3	SEINFRA	C0836	CONCRETO NÃO ESTRUTURAL PREPARO MANUAL	M3	15,86
7.4	-	-	LIMPEZA DA OBRA		
7.4.1	SEINFRA	C3447	LIMPEZA DE PISO EM ÁREA URBANIZADA	M2	793,28
9.0	-	-	TRECHO: LOCALIDADE ARATICUM SDO 01 (TRECHO 01)		
9.1	-	-	SERVIÇOS PRELIMINARES		
9.1.1	SEINFRA	C2873	LOCAÇÃO DA OBRA COM AUXÍLIO TOPOGRÁFICO (ÁREA ATÉ 5000 M2)	M2	1.767,50
9.1.2	SEINFRA	C3232	RECONFORMAÇÃO/PATROLAGEM DA PLATAFORMA	M2	1.767,50
9.2	-	-	PAVIMENTAÇÃO DO SISTEMA VIÁRIO		
9.2.1	SEINFRA	C2896	PAVIMENTAÇÃO EM PEDRA TOSCA S/ REJUNTAMENTO (AGREGADO ADQUIRIDO)	M2	1.414,00
9.3	-	-	DRENAGEM SUPERFICIAL		
9.3.1	SEINFRA	C0365	BANQUETA/ MEIO FIO DE CONCRETO MOLDADO NO LOCAL	M	1.017,00
9.3.2	SEINFRA	C1256	ESCAVAÇÃO MANUAL CAMPO ABERTO EM TERRA ATÉ 2M	M3	35,36
9.3.3	SEINFRA	C0836	CONCRETO NÃO ESTRUTURAL PREPARO MANUAL	M3	35,36
9.4	-	-	LIMPEZA DA OBRA		
9.4.1	SEINFRA	C3447	LIMPEZA DE PISO EM ÁREA URBANIZADA	M2	1.767,50
10.0	-	-	TRECHO: LOCALIDADE ARATICUM - SDO 02(TRECHO 02)		
10.1	-	-	SERVIÇOS PRELIMINARES		
10.1.1	SEINFRA	C2873	LOCAÇÃO DA OBRA COM AUXÍLIO TOPOGRÁFICO (ÁREA ATÉ 5000 M2)	M2	178,50
10.1.2	SEINFRA	C3232	RECONFORMAÇÃO/PATROLAGEM DA PLATAFORMA	M2	178,50
10.2	-	-	PAVIMENTAÇÃO DO SISTEMA VIÁRIO		
10.2.1	SEINFRA	C2896	PAVIMENTAÇÃO EM PEDRA TOSCA S/ REJUNTAMENTO (AGREGADO ADQUIRIDO)	M2	142,80
10.3	-	-	DRENAGEM SUPERFICIAL		
10.3.1	SEINFRA	C0365	BANQUETA/ MEIO FIO DE CONCRETO MOLDADO NO LOCAL	M	109,00
10.3.2	SEINFRA	C1256	ESCAVAÇÃO MANUAL CAMPO ABERTO EM TERRA ATÉ 2M	M3	3,58
10.3.3	SEINFRA	C0836	CONCRETO NÃO ESTRUTURAL PREPARO MANUAL	M3	3,58
10.4	-	-	LIMPEZA DA OBRA		
10.4.1	SEINFRA	C3447	LIMPEZA DE PISO EM ÁREA URBANIZADA	M2	178,50



6.0. Memória de Cálculo dos quantitativos



PREFEITURA MUNICIPAL DE PACOTI / CE.
PAVIMENTAÇÃO DE VIAS NO MUNICÍPIO DE PACOTI / CE



MEMORIAL DE CÁLCULO DOS QUANTITATIVOS

ITEM	CODIGO	SERVIÇOS										
1.0		INSTALAÇÕES DA OBRA										
1.1	C1937	PLACAS PADRÃO DE OBRA	Comprimento	x	Largura	x	Quantidade	=	Área			
			4,00	x	3,00	x	1,00	=	12,00	M2		
							Total	=	12,00	M2		
2.0		ADMINISTRAÇÃO DA OBRA										
2.1		ADMINISTRAÇÃO LOCAL										
2.1.1	COMP.1	ADMINISTRAÇÃO DA OBRA					Quantidade	=	Total			
							2,00	=	2,00	MÊS		
							Total	=	2,00	MÊS		
3.0		TRECHO: LOCALIDADE AREIAS - RUA SDO 01 (TRECHO 01)										
3.1		SERVIÇOS PRELIMINARES										
3.1.1	C2873	LOCAÇÃO DA OBRA COM AUXÍLIO TOPOGRÁFICO (ÁREA ATÉ 5000 M2)	Comprimento	x	Largura	x	Quantidade	=	Área			
			254,65	x	3,50	x	1,00	=	891,28	M2		
							Total	=	891,28	M2		
3.1.2	C3232	RECONFORMAÇÃO/PATROLAGEM DA PLATAFORMA	Comprimento	x	Largura	x	Quantidade	=	Área			
			254,65	x	3,50	x	1,00	=	891,28	M2		
							Total	=	891,28	M2		
3.2		PAVIMENTAÇÃO DO SISTEMA VIÁRIO										
3.2.1	C2896	PAVIMENTAÇÃO EM PEDRA TOSCA S/ REJUNTAMENTO (AGREGADO ADQUIRIDO)	Comprimento	x	Largura	x	Quantidade	=	Área			
		LADO ESQUERDO	254,65	x	2,80	x	1,00	=	713,02	M2		
							Total	=	713,02	M2		
3.3		DRENAGEM SUPERFICIAL										
3.3.1	C0365	BANQUETA/ MEIO FIO DE CONCRETO MOLDADO NO LOCAL			Comprimento	x	Quantidade	=	Total			
		LADO ESQUERDO DA VIA			254,65	x	1,00	=	254,65	M		
		LADO DIREITO DA VIA			254,65	x	1,00	=	254,65	M		
		FECHAMNETO DE VIA			3,50	x	2,00	=	7,00	M		
							Total	=	516,30	M		
3.3.2	C1256	ESCAVAÇÃO MANUAL CAMPO ABERTO EM TERRA ATÉ 2M	Comprimento	x	Largura	x	Altura	x	Quantidade	=	Volume	
		LADO ESQUERDO DA VIA	254,65	x	0,35	x	0,10	x	1,00	=	8,91	M3
		LADO DIREITO DA VIA	254,65	x	0,35	x	0,10	x	1,00	=	8,90	M4
									Total	=	17,81	M3
3.3.3	C0836	CONCRETO NÃO ESTRUTURAL PREPARO MANUAL	Comprimento	x	Largura	x	Altura	x	Quantidade	=	Volume	
		LADO ESQUERDO DA VIA	254,65	x	0,35	x	0,10	x	1,00	=	8,91	M3
		LADO DIREITO DA VIA	254,65	x	0,35	x	0,10	x	1,00	=	8,90	M3
									Total	=	17,81	M3
3.4		LIMPEZA DA OBRA										
3.4.1	C3447	LIMPEZA DE PISO EM ÁREA URBANIZADA	Comprimento	x	Largura	x	Quantidade	=	Área			
			254,65	x	3,50	x	1,00	=	891,28	M2		
							Total	=	891,28	M2		
4.0		TRECHO: LOCALIDADE AREIAS - RUA SDO 02 (TRECHO 02)										
4.1		SERVIÇOS PRELIMINARES										
4.1.1	C2873	LOCAÇÃO DA OBRA COM AUXÍLIO TOPOGRÁFICO (ÁREA ATÉ 5000 M2)	Comprimento	x	Largura	x	Quantidade	=	Área			
			58,05	x	3,50	x	1,00	=	203,18	M2		
							Total	=	203,18	M2		
4.1.2	C3232	RECONFORMAÇÃO/PATROLAGEM DA PLATAFORMA	Comprimento	x	Largura	x	Quantidade	=	Área			
			58,05	x	3,50	x	1,00	=	203,18	M2		
							Total	=	203,18	M2		
4.2		PAVIMENTAÇÃO DO SISTEMA VIÁRIO										
4.2.1	C2896	PAVIMENTAÇÃO EM PEDRA TOSCA S/ REJUNTAMENTO (AGREGADO ADQUIRIDO)	Comprimento	x	Largura	x	Quantidade	=	Área			
			58,05	x	2,80	x	1,00	=	162,54	M2		
							Total	=	162,54	M2		
4.3		DRENAGEM SUPERFICIAL										
4.3.1	C0365	BANQUETA/ MEIO FIO DE CONCRETO MOLDADO NO LOCAL			Comprimento	x	Quantidade	=	Total			
		LADO ESQUERDO DA VIA			58,05	x	1,00	=	58,05	M		
		LADO DIREITO DA VIA			58,05	x	1,00	=	58,05	M		
		FECHAMNETO DE VIA			3,50	x	2,00	=	7,00	M		
							Total	=	123,10	M		
4.3.2	C1256	ESCAVAÇÃO MANUAL CAMPO ABERTO EM TERRA ATÉ 2M	Comprimento	x	Largura	x	Altura	x	Quantidade	=	Volume	
		LADO ESQUERDO DA VIA	58,05	x	0,35	x	0,10	x	1,00	=	2,03	M3
		LADO DIREITO DA VIA	58,05	x	0,35	x	0,10	x	1,00	=	2,03	M3
									Total	=	4,06	M3
4.3.3	C0836	CONCRETO NÃO ESTRUTURAL PREPARO MANUAL	Comprimento	x	Largura	x	Altura	x	Quantidade	=	Volume	
		LADO ESQUERDO DA VIA	58,05	x	0,35	x	0,10	x	1,00	=	2,03	M3
		LADO DIREITO DA VIA	58,05	x	0,35	x	0,10	x	1,00	=	2,03	M3
									Total	=	4,06	M3



PREFEITURA MUNICIPAL DE PACOTI / CE.
PAVIMENTAÇÃO DE VIAS NO MUNICÍPIO DE PACOTI / CE



MEMORIAL DE CÁLCULO DOS QUANTITATIVOS

ITEM	CODIGO	SERVIÇOS										
4.4		LIMPEZA DA OBRA										
4.4.1	C3447	LIMPEZA DE PISO EM ÁREA URBANIZADA										
			Comprimento	x	Largura	x	Quantidade	=	Área			
			58,05	x	3,50	x	1,00	=	203,18	M2		
							Total	=	203,18	M2		
5.0		TRECHO: LOCALIDADE AREIAS - RUA SDO 03 (TRECHO 03)										
5.1		SERVIÇOS PRELIMINARES										
5.1.1	C2873	LOCAÇÃO DA OBRA COM AUXÍLIO TOPOGRÁFICO (ÁREA ATÉ 5000 M2)										
			Comprimento	x	Largura	x	Quantidade	=	Área			
			45,95	x	3,50	x	1,00	=	160,83	M2		
							Total	=	160,83	M2		
5.1.2	C3232	RECONFORMAÇÃO/PATROLAGEM DA PLATAFORMA										
			Comprimento	x	Largura	x	Quantidade	=	Área			
			45,95	x	3,50	x	1,00	=	160,83	M2		
							Total	=	160,83	M2		
5.2		PAVIMENTAÇÃO DO SISTEMA VIÁRIO										
5.2.1	C2896	PAVIMENTAÇÃO EM PEDRA TOSCA S/ REJUNTAMENTO (AGREGADO ADQUIRIDO)										
			Comprimento	x	Largura	x	Quantidade	=	Área			
			45,95	x	2,80	x	1,00	=	128,66	M2		
							Total	=	128,66	M2		
5.3		DRENAGEM SUPERFICIAL										
5.3.1	C0365	BANQUETA/ MEIO FIO DE CONCRETO MOLDADO NO LOCAL										
					Comprimento	x	Quantidade	=	Total			
		LADO ESQUERDO DA VIA			45,95	x	1,00	=	45,95	M		
		LADO DIREITO DA VIA			45,95	x	1,00	=	45,95	M		
		FECHAMNETO DE VIA			3,50	x	2,00	=	7,00	M		
							Total	=	98,90	M		
5.3.2	C1256	ESCAVAÇÃO MANUAL CAMPO ABERTO EM TERRA ATÉ 2M										
			Comprimento	x	Largura	x	Altura	x	Quantidade	=	Volume	
		LADO ESQUERDO DA VIA	45,95	x	0,35	x	0,10	x	1,00	=	1,61	M3
		LADO DIREITO DA VIA	45,95	x	0,35	x	0,10	x	1,00	=	1,61	M3
									Total	=	3,22	M3
5.3.3	C0836	CONCRETO NÃO ESTRUTURAL PREPARO MANUAL										
			Comprimento	x	Largura	x	Altura	x	Quantidade	=	Volume	
		LADO ESQUERDO DA VIA	45,95	x	0,35	x	0,10	x	1,00	=	1,61	M3
		LADO DIREITO DA VIA	45,95	x	0,35	x	0,10	x	1,00	=	1,61	M3
									Total	=	3,22	M3
5.4		LIMPEZA DA OBRA										
5.4.1	C3447	LIMPEZA DE PISO EM ÁREA URBANIZADA										
			Comprimento	x	Largura	x	Quantidade	=	Área			
			45,95	x	3,50	x	1,00	=	160,83	M2		
							Total	=	160,83	M2		
6.0		TRECHO: LOCALIDADE AREIAS - RUA SDO 04 (TRECHO 04)										
6.1		SERVIÇOS PRELIMINARES										
6.1.1	C2873	LOCAÇÃO DA OBRA COM AUXÍLIO TOPOGRÁFICO (ÁREA ATÉ 5000 M2)										
			Comprimento	x	Largura	x	Quantidade	=	Área			
			339,90	x	3,50	x	1,00	=	1189,65	M2		
							Total	=	1189,65	M2		
6.1.2	C3232	RECONFORMAÇÃO/PATROLAGEM DA PLATAFORMA										
			Comprimento	x	Largura	x	Quantidade	=	Área			
			339,90	x	3,50	x	1,00	=	1189,65	M2		
							Total	=	1189,65	M2		
6.2		PAVIMENTAÇÃO DO SISTEMA VIÁRIO										
6.2.1	C2896	PAVIMENTAÇÃO EM PEDRA TOSCA S/ REJUNTAMENTO (AGREGADO ADQUIRIDO)										
			Comprimento	x	Largura	x	Quantidade	=	Área			
			339,90	x	2,80	x	1,00	=	951,72	M2		
							Total	=	951,72	M2		
6.3		DRENAGEM SUPERFICIAL										
6.3.1	C0365	BANQUETA/ MEIO FIO DE CONCRETO MOLDADO NO LOCAL										
					Comprimento	x	Quantidade	=	Total			
		LADO ESQUERDO DA VIA			339,90	x	1,00	=	339,90	M		
		LADO DIREITO DA VIA			339,90	x	1,00	=	339,90	M		
		FECHAMNETO DE VIA			3,50	x	2,00	=	7,00	M		
							Total	=	686,80	M		
6.3.2	C1256	ESCAVAÇÃO MANUAL CAMPO ABERTO EM TERRA ATÉ 2M										
			Comprimento	x	Largura	x	Altura	x	Quantidade	=	Volume	
		LADO ESQUERDO DA VIA	339,90	x	0,35	x	0,10	x	1,00	=	11,90	M3
		LADO DIREITO DA VIA	339,90	x	0,35	x	0,10	x	1,00	=	11,90	M3
									Total	=	23,80	M3
6.3.3	C0836	CONCRETO NÃO ESTRUTURAL PREPARO MANUAL										
			Comprimento	x	Largura	x	Altura	x	Quantidade	=	Volume	
		LADO ESQUERDO DA VIA	339,90	x	0,35	x	0,10	x	1,00	=	11,90	M3



PREFEITURA MUNICIPAL DE PACOTI / CE.
PAVIMENTAÇÃO DE VIAS NO MUNICÍPIO DE PACOTI / CE



MEMORIAL DE CÁLCULO DOS QUANTITATIVOS

ITEM	CODIGO	SERVIÇOS									
			Comprimento	x	Largura	x	Altura	x	Quantidade	=	Volume
		LADO ESQUERDO DA VIA	505,00	x	0,35	x	0,10	x	1,00	=	17,68 M3
		LADO DIREITO DA VIA	505,00	x	0,35	x	0,10	x	1,00	=	17,68 M3
									Total	=	35,36 M3
9.4		LIMPEZA DA OBRA									
9.4.1	C3447	LIMPEZA DE PISO EM ÁREA URBANIZADA									
			Comprimento	x	Largura	x	Altura	x	Quantidade	=	Área
			505,00	x	3,50	x		x	1,00	=	1767,50 M2
									Total	=	1767,50 M2
10.0		TRECHO: LOCALIDADE ARATICUM - SDO 02(TRECHO 02)									
10.1		SERVIÇOS PRELIMINARES									
10.1.1	C2873	LOCAÇÃO DA OBRA COM AUXÍLIO TOPOGRÁFICO (ÁREA ATÉ 5000 M2)									
			Comprimento	x	Largura	x	Altura	x	Quantidade	=	Área
			51,00	x	3,50	x		x	1,00	=	178,50 M2
									Total	=	178,50 M2
10.1.2	C3232	RECONFORMAÇÃO/PATROLAGEM DA PLATAFORMA									
			Comprimento	x	Largura	x	Altura	x	Quantidade	=	Área
			51,00	x	3,50	x		x	1,00	=	178,50 M2
									Total	=	178,50 M2
10.2		PAVIMENTAÇÃO DO SISTEMA VIÁRIO									
10.2.1	C2896	PAVIMENTAÇÃO EM PEDRA TOSCA S/ REJUNTAMENTO (AGREGADO ADQUIRIDO)									
			Comprimento	x	Largura	x	Altura	x	Quantidade	=	Área
			51,00	x	2,80	x		x	1,00	=	142,80 M2
									Total	=	142,80 M2
10.3		DRENAGEM SUPERFICIAL									
10.3.1	C0365	BANQUETA/ MEIO FIO DE CONCRETO MOLDADO NO LOCAL									
					Comprimento	x	Altura	x	Quantidade	=	Total
		LADO ESQUERDO DA VIA			51,00	x	0,10	x	1,00	=	51,00 M
		LADO DIREITO DA VIA			51,00	x	0,10	x	1,00	=	51,00 M
		FÉCHAMNETO DE VIA			3,50	x	2,00	x	2,00	=	7,00 M
									Total	=	109,00 M
10.3.2	C1256	ESCAVAÇÃO MANUAL CAMPO ABERTO EM TERRA ATÉ 2M									
			Comprimento	x	Largura	x	Altura	x	Quantidade	=	Volume
		LADO ESQUERDO DA VIA	51,00	x	0,35	x	0,10	x	1,00	=	1,79 M3
		LADO DIREITO DA VIA	51,00	x	0,35	x	0,10	x	1,00	=	1,79 M3
									Total	=	3,58 M3
10.3.3	C0836	CONCRETO NÃO ESTRUTURAL PREPARO MANUAL									
			Comprimento	x	Largura	x	Altura	x	Quantidade	=	Volume
		LADO ESQUERDO DA VIA	51,00	x	0,35	x	0,10	x	1,00	=	1,79 M3
		LADO DIREITO DA VIA	51,00	x	0,35	x	0,10	x	1,00	=	1,79 M3
									Total	=	3,58 M3
10.4		LIMPEZA DA OBRA									
10.4.1	C3447	LIMPEZA DE PISO EM ÁREA URBANIZADA									
			Comprimento	x	Largura	x	Altura	x	Quantidade	=	Área
			51,00	x	3,50	x		x	1,00	=	178,50 M2
									Total	=	178,50 M2





PREFEITURA MUNICIPAL DE PACOTI / CE.
PAVIMENTAÇÃO DE VIAS NO MUNICÍPIO DE PACOTI / CE



MEMORIAL DE CÁLCULO DOS QUANTITATIVOS

ITEM	CODIGO	SERVIÇOS					Quantidade	=	Área	
MEMÓRIA DE CÁLCULO CONSOLIDADO - PAVIMENTAÇÃO EM PEDRA TOSCA EM DIVERSAS LOCALIDADES DO MUNICÍPIO										
1.0	1.0	INSTALAÇÕES DA OBRA								
1.1	C1937	PLACAS PADRÃO DE OBRA	Comprimento	x	Largura	x	Total	=	12,00 M2	
2.0	2.0	ADMINISTRAÇÃO DA OBRA								
2.1	2.1	ADMINISTRAÇÃO LOCAL								
2.1.1	COMP.1	ADMINISTRAÇÃO DA OBRA					Quantidade	=	Total	
							Total	=	2,00	MÊS
3.0	3.0	TRECHO: LOCALIDADE DO SÍTIO QUEMADAS (RUA S.D.O. 01 E S.D.O. 02)								
3.1	3.1	SERVIÇOS PRELIMINARES								
3.1.1	C2873	LOCAÇÃO DA OBRA COM AUXÍLIO TOPOGRÁFICO (ÁREA ATÉ 5000 M2)					Total	=	5184,22	M2
3.1.1	C2102	RASPAGEM E LIMPEZA DO TERRENO					Total	=	0,00	M2
3.1.2	C3232	RECONFORMAÇÃO/PATROLAGEM DA PLATAFORMA					Total	=	5184,22	M2
3.2	3.2	PAVIMENTAÇÃO DO SISTEMA VIÁRIO								
3.2.1	C2896	PAVIMENTAÇÃO EM PEDRA TOSCA S/ REJUNTAMENTO (AGREGADO ADQUIRIDO)					Total	=	4147,36	M2
3.3	3.3	DRENAGEM SUPERFICIAL								
3.3.1	C0365	BANQUETA/ MEIO FIO DE CONCRETO MOLDADO NO LOCAL					Total	=	3018,40	M
3.3.2	C1256	ESCAVAÇÃO MANUAL CAMPO ABERTO EM TERRA ATÉ 2M					Total	=	103,69	M3
3.3.3	C0836	CONCRETO NÃO ESTRUTURAL PREPARO MANUAL					Total	=	103,69	M3
3.4	3.4	LIMPEZA DA OBRA								
3.4.1	C3447	LIMPEZA DE PISO EM ÁREA URBANIZADA					Total	=	5184,22	M2



PREFEITURA MUNICIPAL DE PACOTI / CE.
PAVIMENTAÇÃO DE VIAS NO MUNICÍPIO DE PACOTI / CE



COMPOSIÇÕES DE SERVIÇOS NÃO TABELADAS

QUADRO RESUMO DE COMPOSIÇÕES

CÓD.	DESCRIÇÃO	UNID.	CUSTO S/ BDI	CUSTO C/ BDI
COMP.1	ADMINISTRAÇÃO LOCAL	MÊS	R\$ 5.543,40	R\$ 6.980,25

COMP.1		ADMINISTRAÇÃO LOCAL		MÊS	
CÓD	SERVIÇOS	CONSUMO	UNID.	QUANT	TOTAL
18583	ENGENHEIRO PLENO (COM ENCARGOS INCLUSOS)	36,00	HxMÊS	R\$ 91,10	R\$ 3.279,60
18590	ENCARREGADO GERAL/MESTRE DE OBRA (COM ENCARGOS INCLUSOS)	84,00	HxMÊS	R\$ 26,95	R\$ 2.263,80
				TOTAL SERVIÇOS	R\$ 5.543,40
				TOTAL SIMPLES	R\$ 5.543,40
				ENCARGOS SOCIAIS (85,2%)	INCLUSO
				BDI (25,92%)	R\$ 1.436,85
				TOTAL GERAL	R\$ 6.980,25



7.0. Cronograma Físico Financeiro



PREFEITURA MUNICIPAL DE PACOTI / CE.

PAVIMENTAÇÃO DE VIAS NO MUNICÍPIO DE PACOTI / CE

CRONOGRAMA FÍSICO-FINANCEIRO - CONSOLIDADO



ITEM	DESCRIÇÃO	TOTAL	30DIAS	60DIAS	90DIAS	120DIAS	150DIAS	180DIAS	ACUM.
1.0	INSTALAÇÕES DA OBRA	R\$ 3.069,84	R\$ 3.069,84	R\$ -	R\$ -	R\$ -	R\$ -	R\$ -	R\$ 3.069,84
			100,00%	0,00%	0,00%	0,00%	0,00%	0,00%	100,00%
2.0	ADMINISTRAÇÃO DA OBRA	R\$ 14.392,88	R\$ 2.399,29	R\$ 2.397,85	R\$ 2.397,85	R\$ 2.399,29	R\$ 2.399,29	R\$ 2.399,29	R\$ 14.392,88
			16,67%	16,66%	16,66%	16,67%	16,67%	16,67%	100,00%
3.0	SERVIÇOS PRELIMINARES	R\$ 2.592,11	R\$ 432,10	R\$ 431,85	R\$ 431,85	R\$ 432,10	R\$ 432,10	R\$ 432,10	R\$ 2.592,11
			16,67%	16,66%	16,66%	16,67%	16,67%	16,67%	100,00%
4.0	PAVIMENTAÇÃO DO SISTEMA VIÁRIO	R\$ 237.311,94	R\$ 39.559,90	R\$ 39.536,17	R\$ 39.536,17	R\$ 39.559,90	R\$ 39.559,90	R\$ 39.559,90	R\$ 237.311,94
			16,67%	16,66%	16,66%	16,67%	16,67%	16,67%	100,00%
5.0	DRENAGEM SUPERFICIAL	R\$ 173.750,61	R\$ 28.964,23	R\$ 28.946,85	R\$ 28.946,85	R\$ 28.964,23	R\$ 28.964,23	R\$ 28.964,23	R\$ 173.750,61
			16,67%	16,66%	16,66%	16,67%	16,67%	16,67%	100,00%
6.0	LIMPEZA DA OBRA	R\$ 8.502,12	R\$ 1.417,30	R\$ 1.416,45	R\$ 1.416,45	R\$ 1.417,30	R\$ 1.417,30	R\$ 1.417,30	R\$ 8.502,12
			16,67%	16,66%	16,66%	16,67%	16,67%	16,67%	100,00%
	PORCENTAGEM	100,00%	17,25%	16,54%	16,54%	16,55%	16,55%	16,55%	100,00%
	SUBTOTAL	R\$ 439.619,50	R\$ 75.842,67	R\$ 72.729,17	R\$ 72.729,17	R\$ 72.772,83	R\$ 72.772,83	R\$ 72.772,83	R\$ 439.619,50
	TOTAL GERAL	R\$ 439.619,50	R\$ 75.842,67	R\$ 148.571,84	R\$ 221.301,02	R\$ 294.073,84	R\$ 366.846,67	R\$ 439.619,50	R\$ 439.619,50

[Handwritten signature]





8.0. Composição de B.D.I.



PREFEITURA MUNICIPAL DE PACOTI / CE.
PAVIMENTAÇÃO DE VIAS NO MUNICÍPIO DE PACOTI / CE



COMPOSIÇÃO DE BDI - SERVIÇOS

COD	DESCRIÇÃO	%
AC	Administração central	3,80
DF	Despesas financeiras	1,02
R	Riscos	0,50

S + G	Garantia/seguros	0,35
L	Lucro	6,65

	PIS	0,65
	COFINS	3,00
	ISS	5,00
	CPRB (4,5%, Apenas quando tiver desoneração INSS)	4,50
	TOTAL DOS IMPOSTOS	13,15

BDI = 29,82%

$$BDI = \frac{(1 + AC + S + R + G)(1 + DF)(1 + L)}{(1 - I)} - 1$$

A composição do BDI foi elaborada de acordo com o Acórdão do TCU nº 2622/2013.



9.0. Planilha de encargos Sociais.



PREFEITURA MUNICIPAL DE PACOTI / CE.
PAVIMENTAÇÃO DE VIAS NO MUNICÍPIO DE PACOTI / CE

COMISSÃO DE LICITAÇÃO P.M. DE PACOTI-CE
245
Página



ENCARGOS SOCIAIS PARA SERVIÇOS DA TABELA SEINFRA-CE

CÓDIGO	DESCRIÇÃO	COM DESONERAÇÃO		SEM DESONERAÇÃO	
		HORISTA %	MENSALISTA %	HORISTA %	MENSALISTA %
A1	INSS	0,00%	0,00%	20,00%	20,00%
A2	SESI	1,50%	1,50%	1,50%	1,50%
A3	SENAI	1,00%	1,00%	1,00%	1,00%
A4	INCRA	0,20%	0,20%	0,20%	0,20%
A5	SEBRAE	0,60%	0,60%	0,60%	0,60%
A6	Salário Educação	2,50%	2,50%	2,50%	2,50%
A7	Seguro Contra Acidentes de Trabalho	3,00%	3,00%	3,00%	3,00%
A8	FGTS	8,00%	8,00%	8,00%	8,00%
A9	SECONCI	0,00%	0,00%	0,00%	0,00%
A	Total	16,80%	16,80%	36,80%	36,80%
B1	Repouso Semanal Remunerado	17,84%	0,00%	17,84%	Não Incide
B2	Feriados	3,71%	0,00%	3,71%	Não Incide
B3	Auxílio - Enfermidade	0,85%	0,66%	0,85%	0,66%
B4	13º Salário	10,81%	8,33%	10,81%	8,33%
B5	Licença Paternidade	0,07%	0,06%	0,07%	0,06%
B6	Faltas Justificadas	0,72%	0,56%	0,72%	0,56%
B7	Dias de Chuvas	1,56%	0,00%	1,56%	Não Incide
B8	Auxílio Acidente de Trabalho	0,10%	0,08%	0,10%	0,08%
B9	Férias Gozadas	8,95%	6,90%	8,95%	6,90%
B10	Salário Maternidade	0,03%	0,02%	0,03%	0,02%
B	Total	44,64%	16,61%	44,64%	16,61%
C1	Aviso Prévio Indenizado	5,41%	4,17%	5,41%	4,17%
C2	Aviso Prévio Trabalhado	0,13%	0,10%	0,13%	0,10%
C3	Férias Indenizadas	4,36%	3,36%	4,36%	3,36%
C4	Depósito Rescisão Sem Justa Causa	3,80%	2,93%	3,80%	2,93%
C5	Indenização Adicional	0,46%	0,35%	0,46%	0,35%
C	Total	14,16%	10,91%	14,16%	10,91%
D1	Reincidência de Grupo A sobre Grupo B	7,50%	2,79%	16,43%	6,11%
D2	Reincidência de Grupo A sobre Aviso Prévio Trabalhado e Reincidência de FGTS sobre Aviso Prévio Indenizado	0,45%	0,35%	0,48%	0,37%
D	Total	7,95%	3,14%	16,91%	6,48%
TOTAL (A+B+C+D)		83,55%	47,46%	112,51%	70,80%



10.0. Peças Gráficas



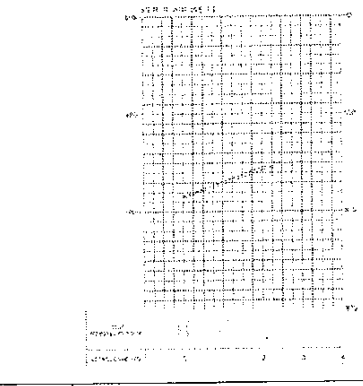
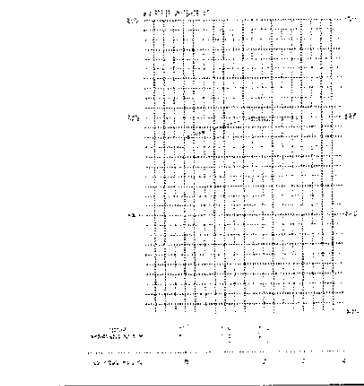
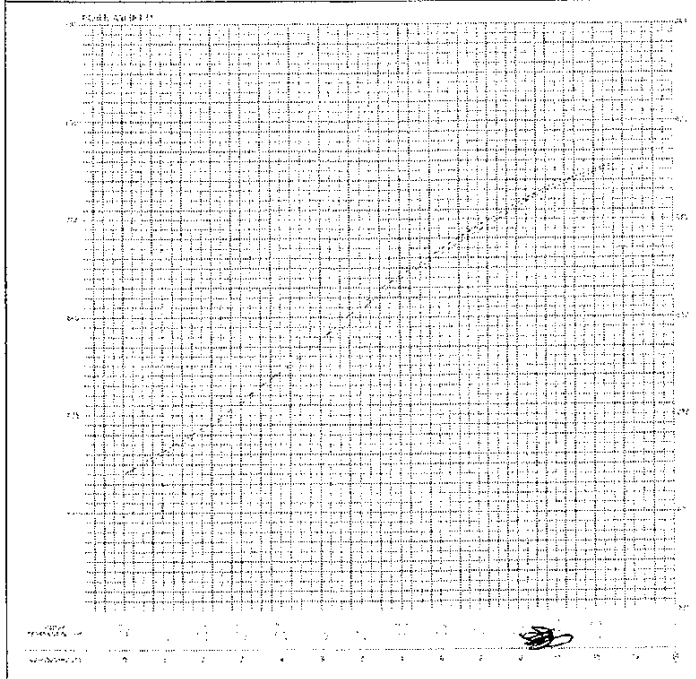
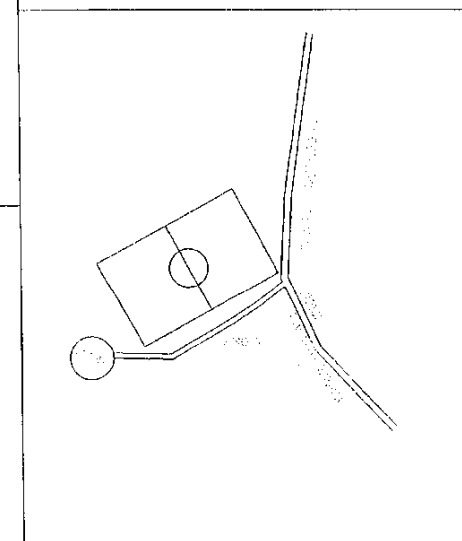
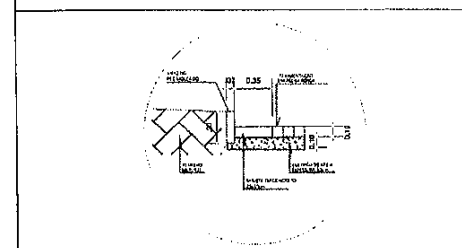
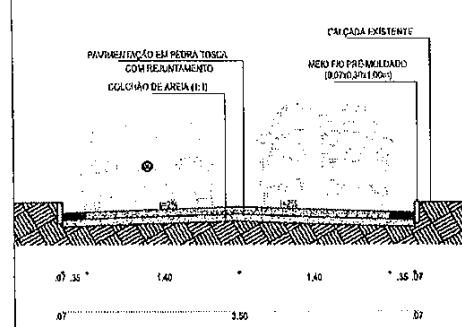
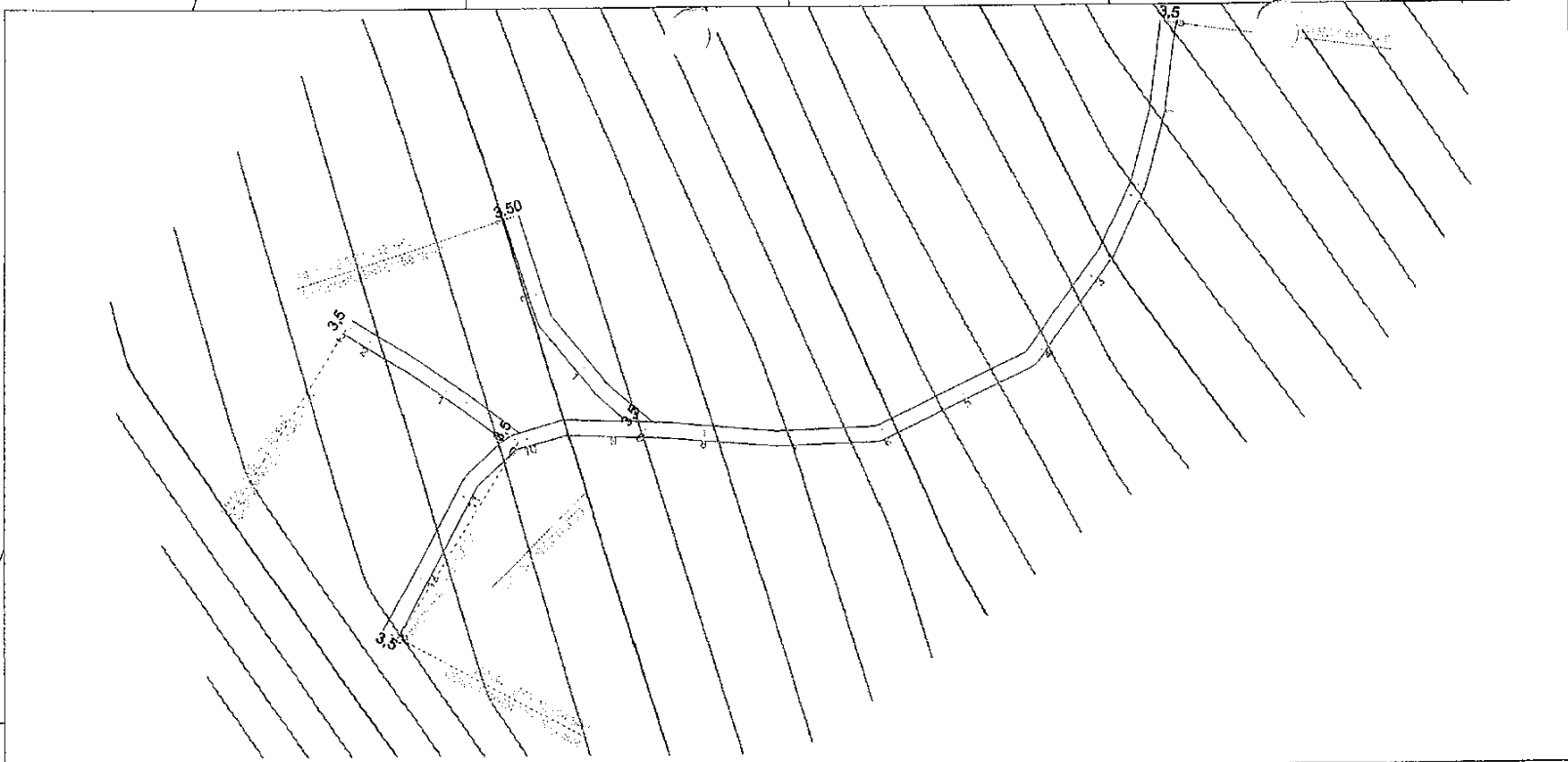

PROPRIETÁRIO		EXECUÇÃO	
CIVIL DE SOUZA LEONARDES - INF. 000000007		ENGENHEIRO CIVIL	
LOGO FUBUCA/PJ	PREFEITURA MUNICIPAL DE PACOTI	01/01	01/01
PROJETO DE PAVIMENTAÇÃO EM PEDRA TORÇA NA LOCALIDADE DE AREIAS - MUNICÍPIO DE PACOTI - CE			
PROJETO DE PAVIMENTAÇÃO EM PEDRA TORÇA PLANTA BAIXA E PERFIL LONGITUDINAL			
LOCAL:	LOCALIDADE DE AREIAS - TRILHA Nº. 01 - PROJETO - GOIABA	BRASIL	LOGO PACOTI/PJ
PROJETAÇÃO:	CIVIL DE SOUZA LEONARDES - INF. 000000007	BRASIL	
CONTRATANTE:	PREFEITURA MUNICIPAL DE PACOTI	BRASIL	
REPRESENTANTE:	CAIO DE SOUZA LEONARDES	BRASIL	
ANUÁRIO:	ACAD. AREA 11 - 15/11/2010	BRASIL	

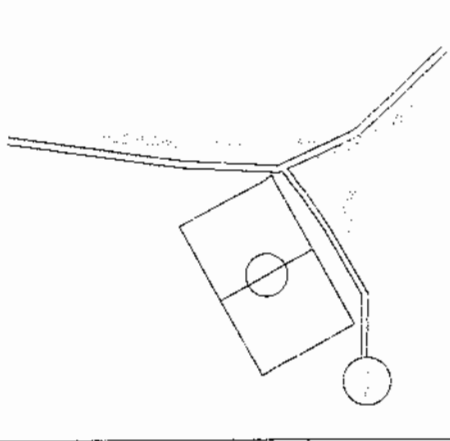
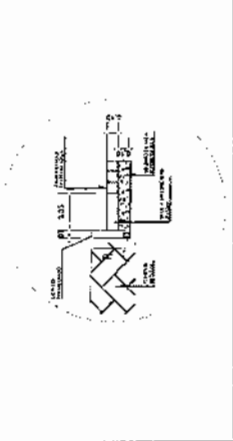
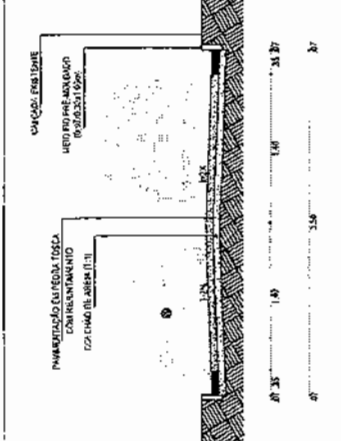

EMPRESA		PROPOSTA	
PRESENTAÇÃO MUNICIPAL DE BACOTI		02/02	
PROJETO DE PAVIMENTAÇÃO EM PEDRA TOUCA NA LOCALIDADE DE ADIÁ, MUNICÍPIO DE BACOTI - CE			
PROJETO DE PAVIMENTAÇÃO EM PEDRA TOUCA PLANTA MANE E FICHA LONGITUDINAL			
UNIDADE	VALOR UNITÁRIO	VALOR TOTAL	VALOR TOTAL
1.000	1.000,00	1.000,00	1.000,00
2.000	2.000,00	2.000,00	2.000,00
3.000	3.000,00	3.000,00	3.000,00
4.000	4.000,00	4.000,00	4.000,00
5.000	5.000,00	5.000,00	5.000,00
6.000	6.000,00	6.000,00	6.000,00
7.000	7.000,00	7.000,00	7.000,00
8.000	8.000,00	8.000,00	8.000,00
9.000	9.000,00	9.000,00	9.000,00
10.000	10.000,00	10.000,00	10.000,00

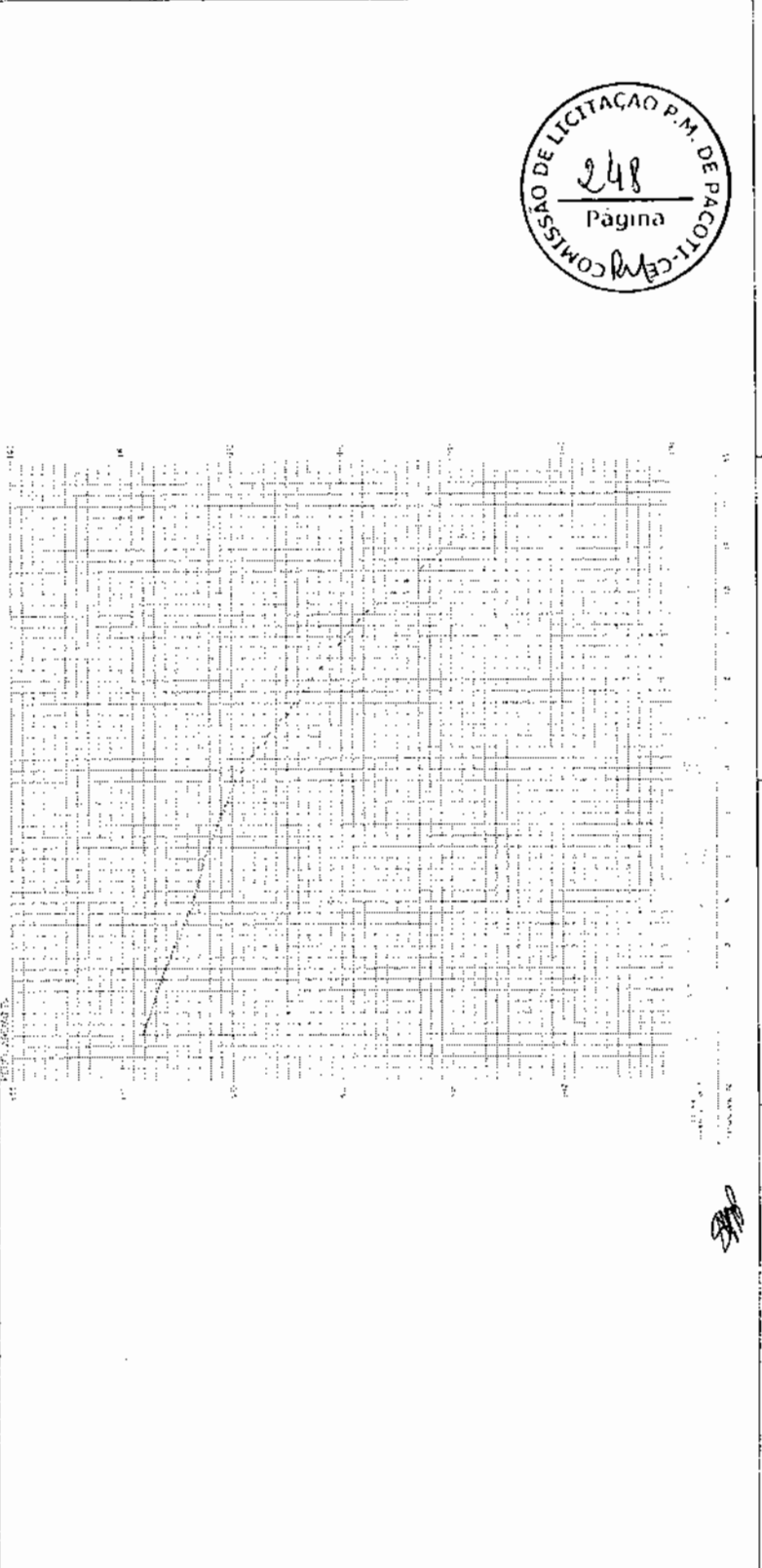
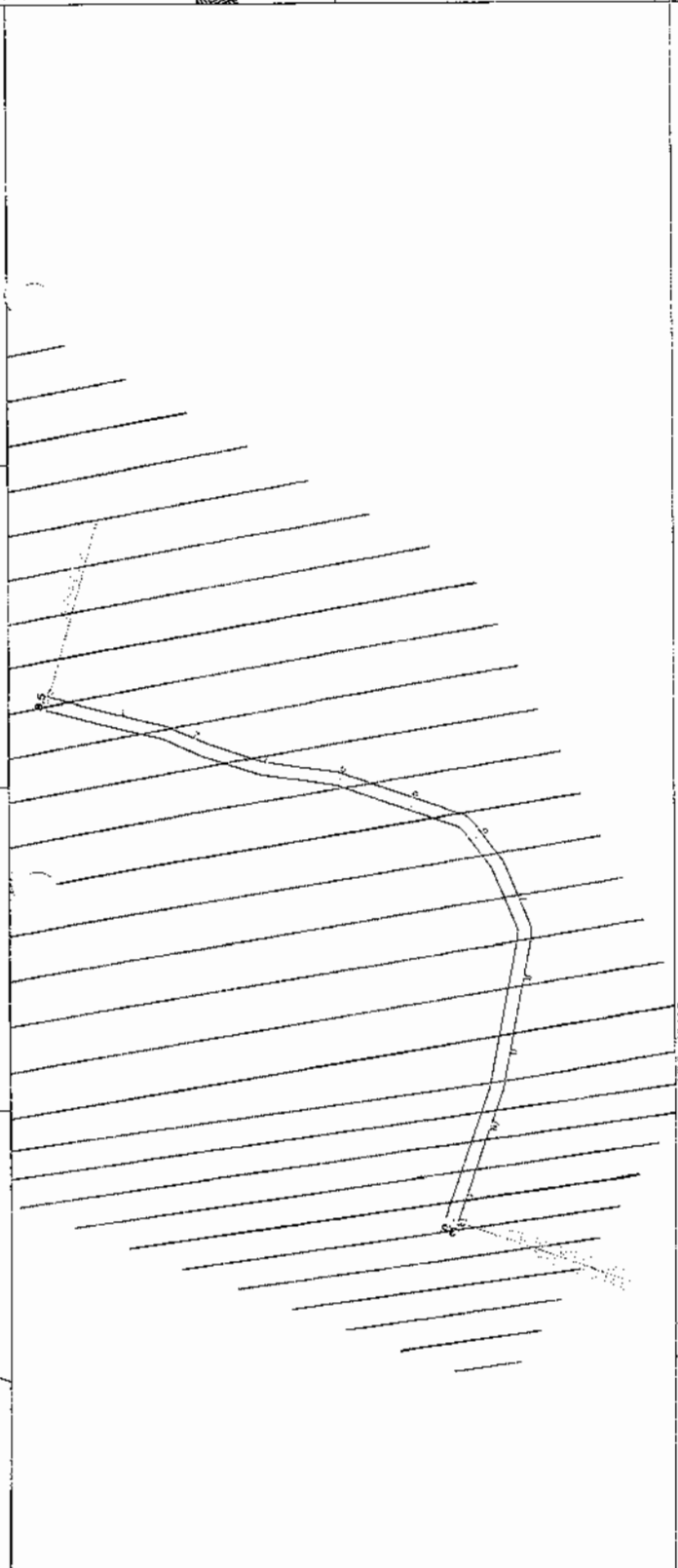

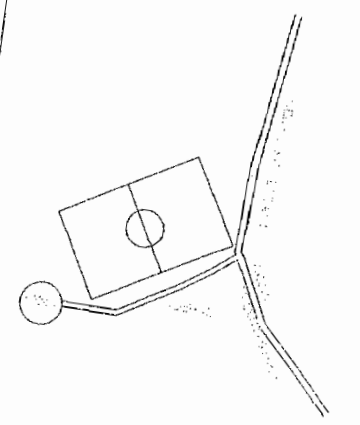
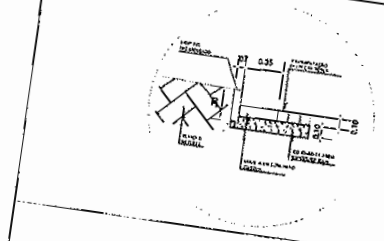
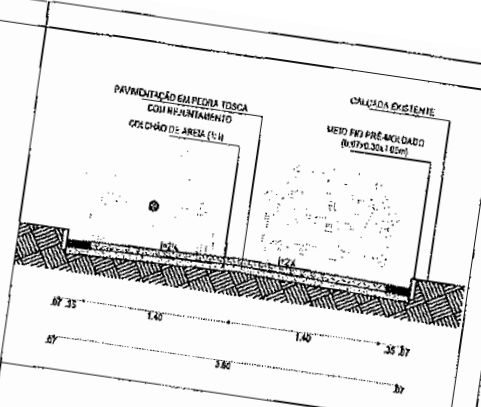
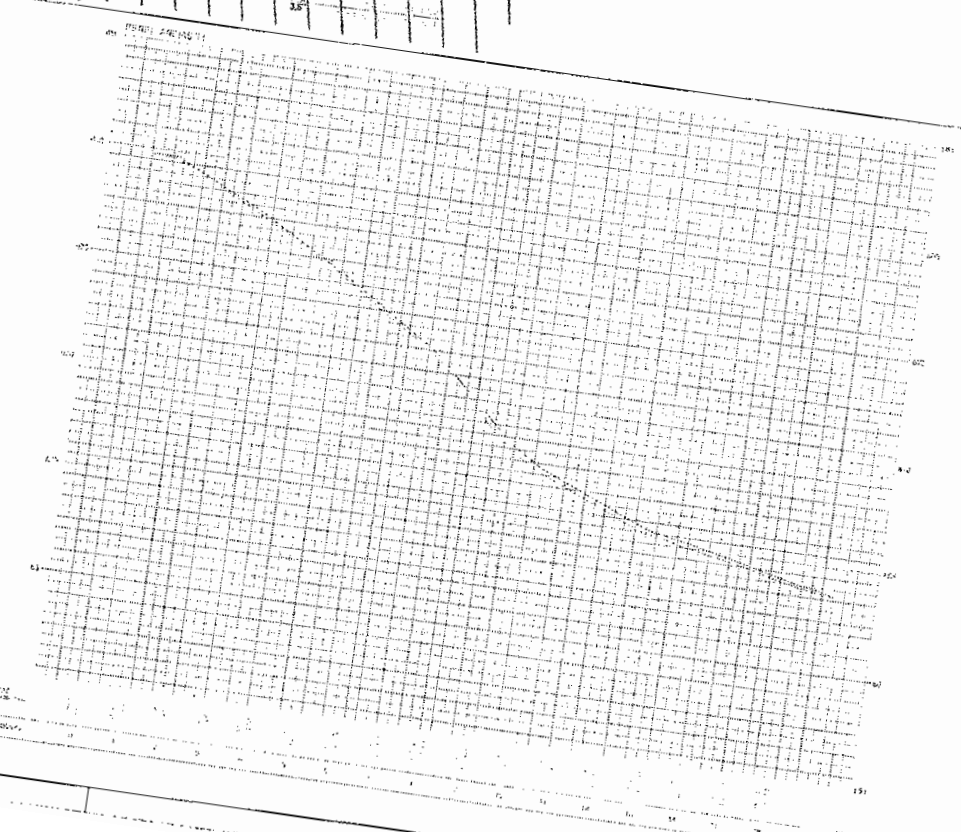
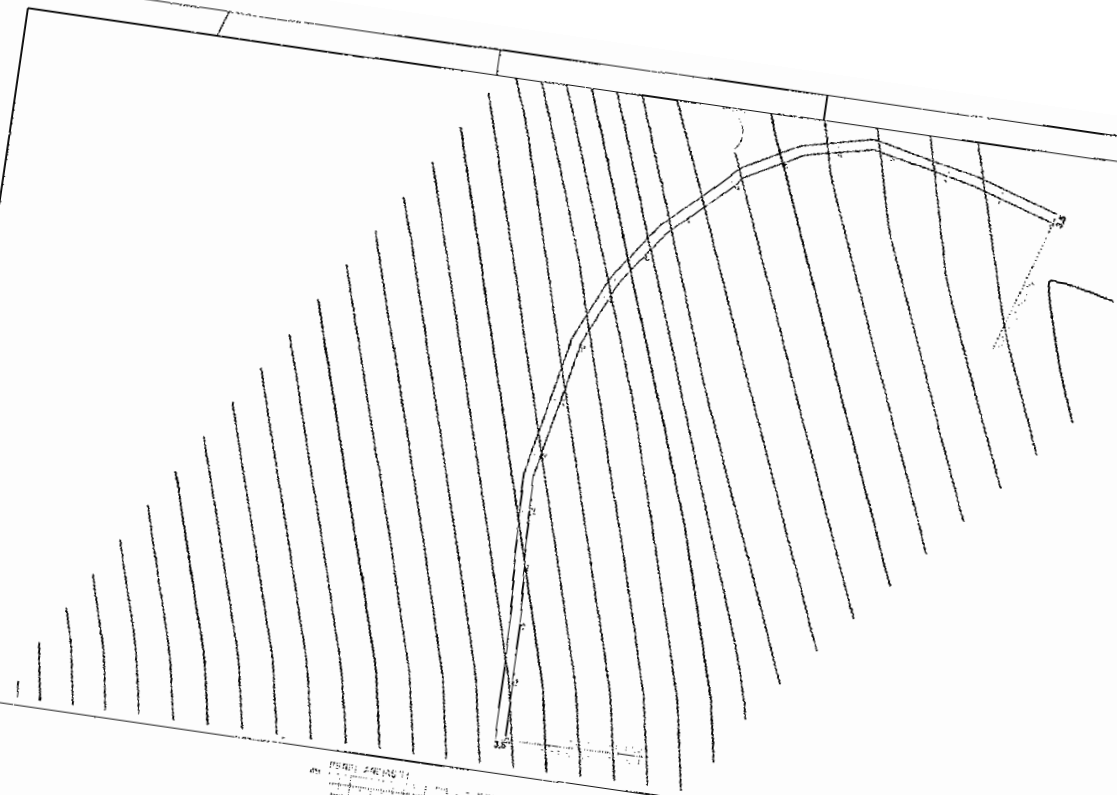

NOME DO PROJETO		INDICAÇÃO	
PREFEITURA MUNICIPAL DE PACOTI			
LOCO PROJETO	PROJETO DE PAVIMENTAÇÃO EM PEDRA TORÇA NA LOCALIDADE DE AREAS, MUNICÍPIO DE PACOTI - CE	01/01	01/02
PROJETO DE PAVIMENTAÇÃO EM PEDRA TORÇA PLANTA BAIXA E PERFIL LONGITUDINAL			
LOCAL:	LOCALIDADE DE AREAS - FRENTE À RUA DE CEARÁ	ESCALA:	
PROJETADE:	ESTUDO DE SOBRAL FERREIRA - RUA DE CEARÁ	DATA:	
CONSTATANTE:	PROJETO DE PAVIMENTAÇÃO EM PEDRA TORÇA	ESCALA:	
DESENHISTA:	ESTUDO DE SOBRAL FERREIRA	DATA:	
ANALISADO:	ESTUDO DE SOBRAL FERREIRA	DATA:	
LOCALIDADE DE AREAS - FRENTE À RUA DE CEARÁ		CADERNO DE PROJETO	

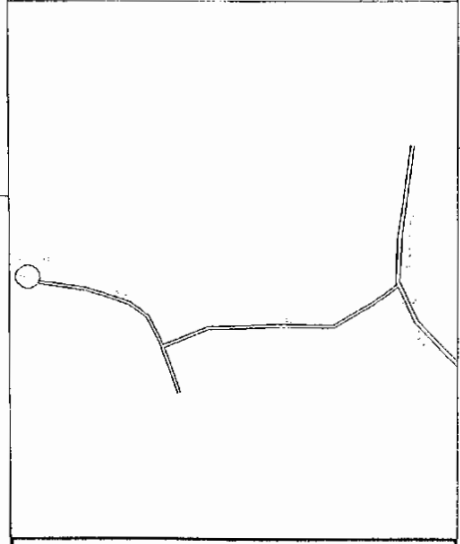
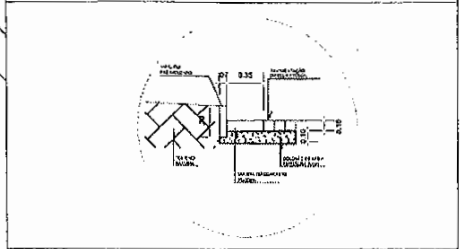
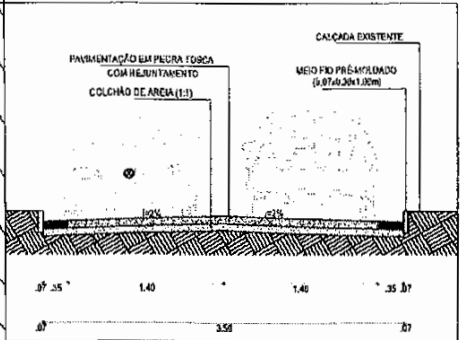
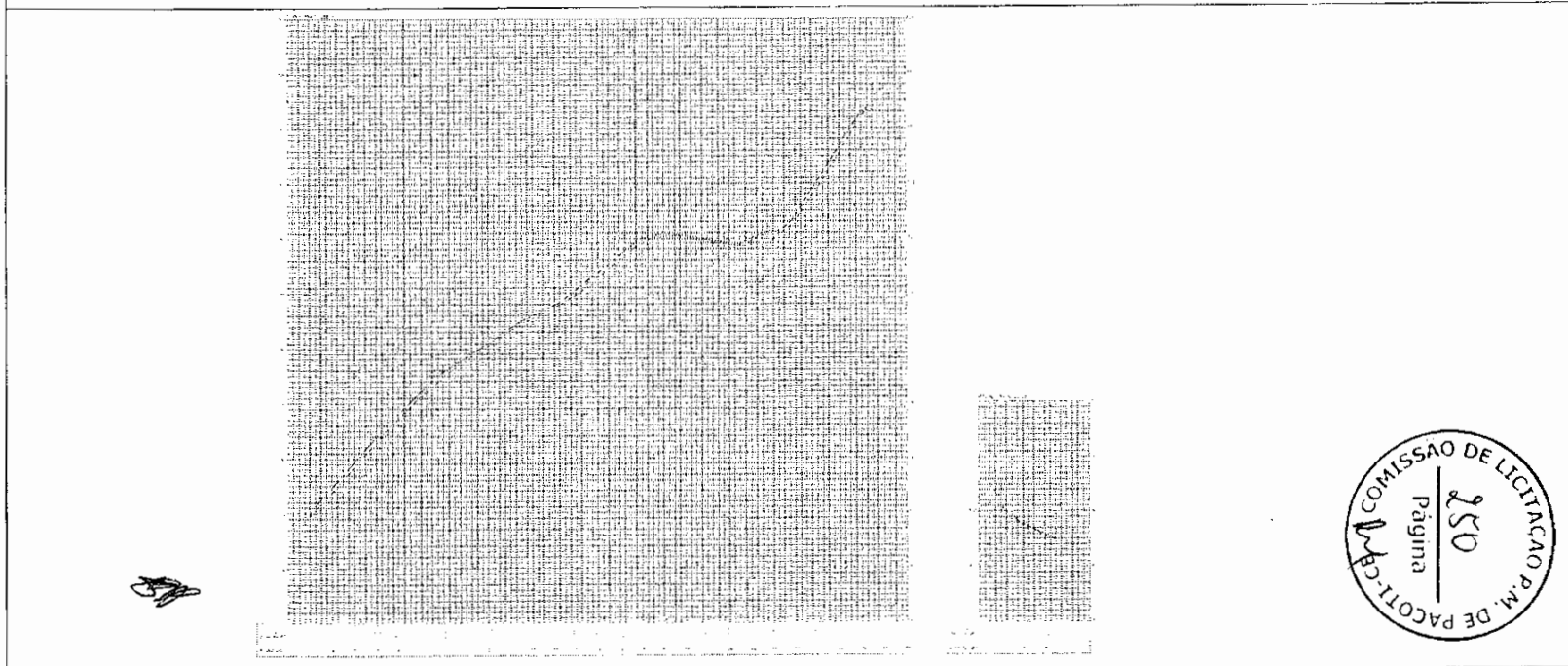
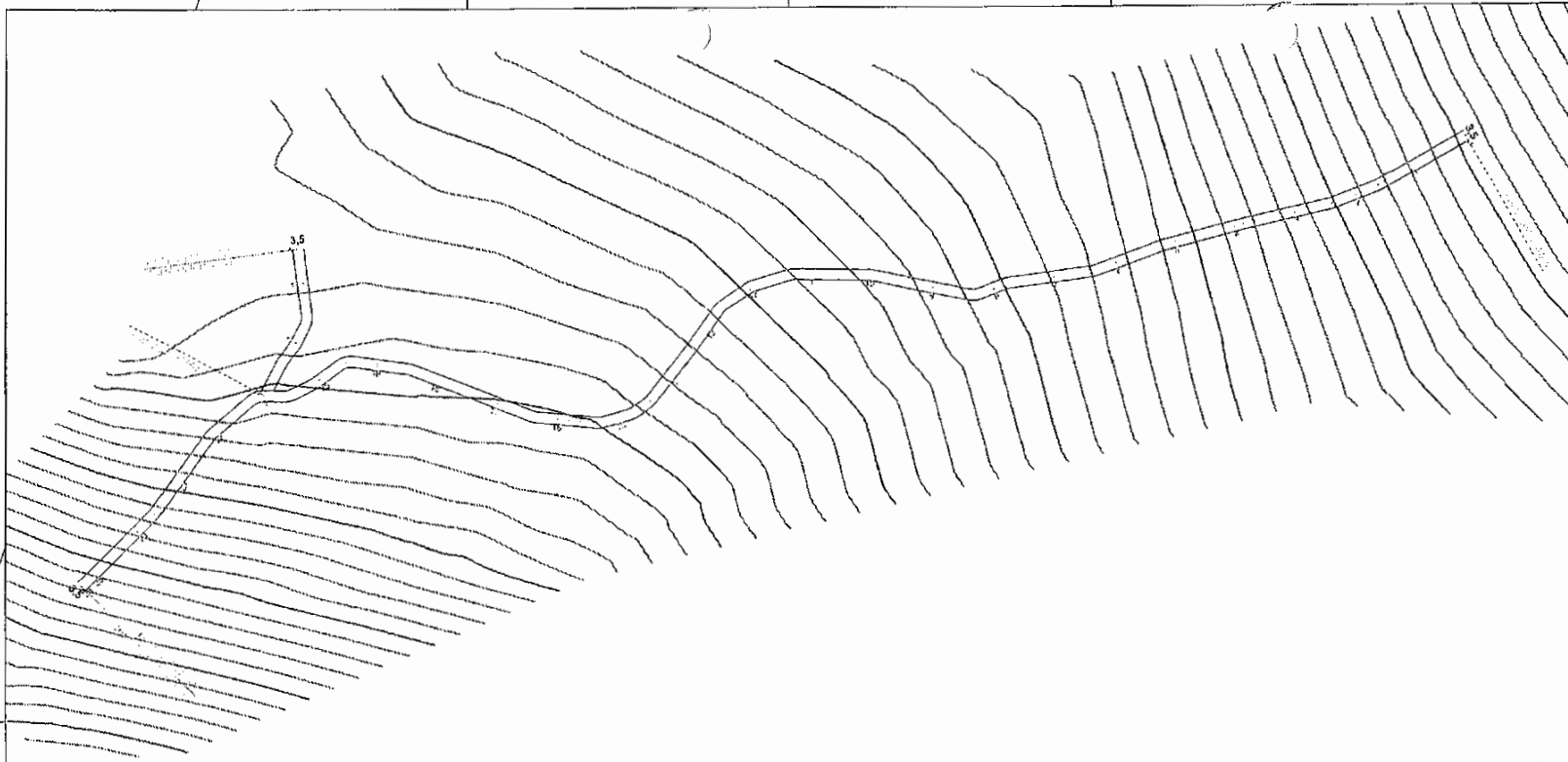

PROPOSTA		REALIZAÇÃO	
<small>QUILATE PROJETADORA - RUA ANTÔNIO CARLOS, 100 - JARDIM SÃO CARLOS, 13040-000, SÃO PAULO, SP</small>			
LOGO PACTO-EPG	PREFEITURA MUNICIPAL DE PACOTI	01/01	01/01
PROJETO DE PAVIMENTAÇÃO EM PEDRA TORÇA NA LOCALIDADE DE ANATILUM, MUNICÍPIO DE PACOTI - CE			
PROJETO DE PAVIMENTAÇÃO EM PEDRA TORÇA PLANTA BAIXA E PERFIL LONGITUDINAL			
LOCAL	LOCALIDADE DE ANATILUM, MUNICÍPIO DE PACOTI - CE	PROJETO	LOGO PACTO-EPG
PROJETO	PROJETO DE PAVIMENTAÇÃO EM PEDRA TORÇA	PROJETA	
CONTRATANTE	PREFEITURA MUNICIPAL DE PACOTI	DATA	
PROJETADEIRA	QUILATE PROJETADORA	DATA	
PROJETO	ALCAO PAVIMENTAÇÃO ANATILUM 11 07/2010	PROJETADE	



515185.83
9531506.09

3,5

COMPRIMENTO=45,95mt

3,5

515222.11
9531481.33

LARGURA: 3,50mt
COMPRIMENTO: 45,95mt



[Handwritten mark]

PREFEITURA MUNICIPAL DE PACOTI	
01/01	01/01
PROJETO DE PAVIMENTAÇÃO EM PEDRA TORÇA NA LOCALIDADE DE AREIAS, MUNICÍPIO DE PACOTI - CE	
PROJETO DE PAVIMENTAÇÃO EM PEDRA TORÇA PLANTA BARRA E PERFIL LONGITUDINAL	
LOCAL	LOCALIDADE DE MEDIAS - (RUA DE SÃO PEDRO) - IGARÁ
PROPOSTA	DI. 02 DE 02/04/2008 - RFP - 000/08/07
ORÇAMENTO	PROPOSTA Nº 000/08/07
DE BARRA	DI. 02 DE 02/04/2008 - RFP - 000/08/07
UNIDADE	COMUNIDADE DE IGARÁ

515222.29
9531530.30

3.5

COMPRIMENTO=58,05mt

3.50

515250.92
9531484.51

LARGURA: 3,50mt
COMPRIMENTO: 58,05mt



PREFEITURA MUNICIPAL DE PACOTI		DATA:	01/01
PROJETO DE IMPLANTACAO DE BARRAGEM NA LOCALIDADE DE AREIAS - MUNICIPIO DE PACOTI - CE		ORÇAMENTO:	
PROJETO DE IMPLANTACAO DE BARRAGEM NA LOCALIDADE DE PLANTA MAIOR E PEQUENA		VALOR:	
TIPO:	CONTRATO DE OBRA	VALOR:	
MODALIDADE:	EMPRESA INDIVIDUAL DE RESPONSABILIDADE LIMITADA	VALOR:	
EMPRESA:	EMPRESA INDIVIDUAL DE RESPONSABILIDADE LIMITADA	VALOR:	
EMPRESA:	EMPRESA INDIVIDUAL DE RESPONSABILIDADE LIMITADA	VALOR:	
EMPRESA:	EMPRESA INDIVIDUAL DE RESPONSABILIDADE LIMITADA	VALOR:	
EMPRESA:	EMPRESA INDIVIDUAL DE RESPONSABILIDADE LIMITADA	VALOR:	

[Handwritten signature]

514611,88
8531822,89

7,5

COMPRIMENTO: 386,80m

RE
52012,48
853004,18

LARGURA: 3,50m
COMPRIMENTO: 339,50m



PLEITO RECURSAL INTERPOSTO PROTOCOLO Nº 01/02 PROCESSO Nº 01/02 PARECER DE FUNDAMENTOÇÃO EM RECURSAL INTERPOSTO DE ATRIBUIÇÃO DE LICITAÇÃO Nº 01/02 PLATAFORMA DE SERVIÇOS DE TI	
Nº de Processo: 01/02 Nº de PLEITO: 01/02 Nº de PARECER: 01/02 Nº de LICITAÇÃO: 01/02	Data de Recebimento: 01/02 Data de Emissão: 01/02 Data de Encerramento: 01/02
Nome do Autor: [] Nome do Representante: [] Nome do Advogado: []	Nome do Responsável: [] Nome do Assessor: []

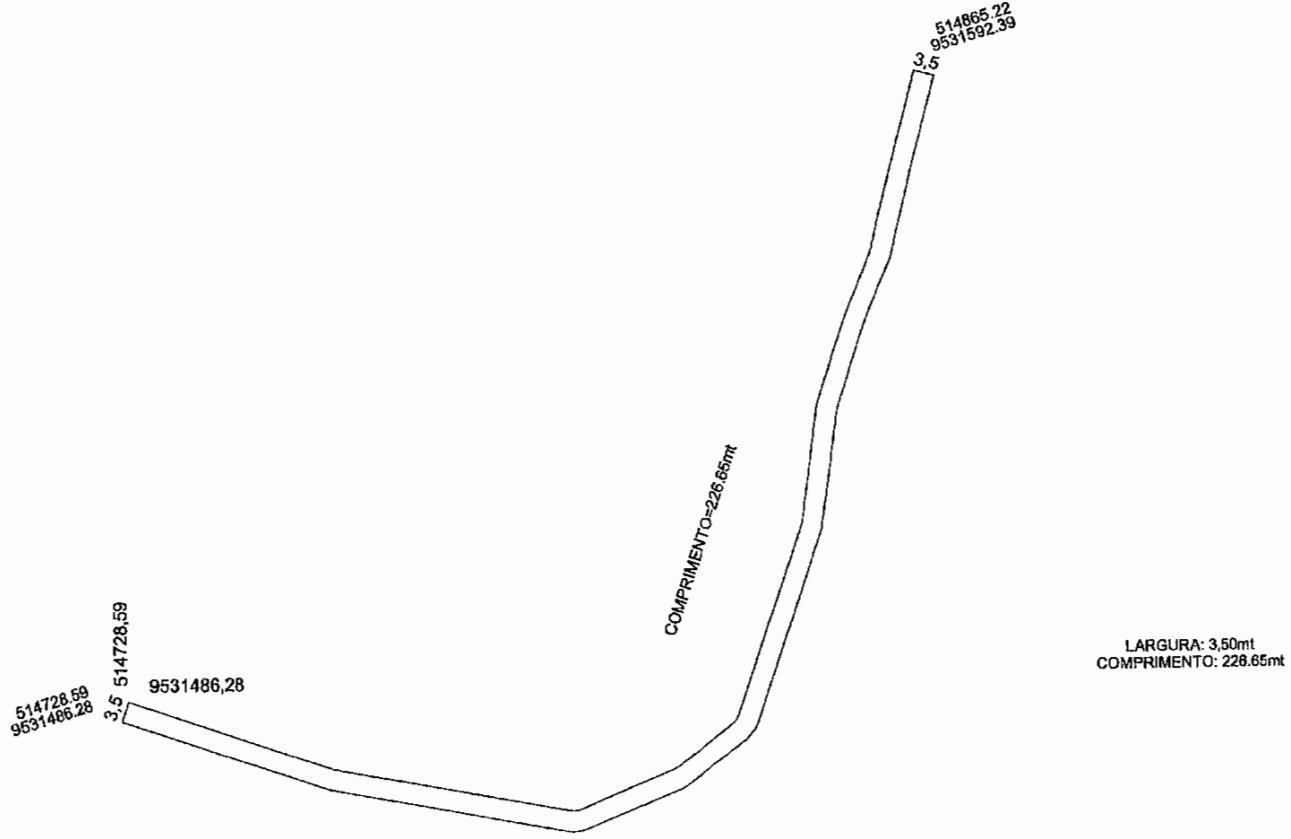

PROFESSOR: _____

PREFEITURA MUNICIPAL DE PACOTI

0101 02/02

PROJETO DE PAVIMENTAÇÃO EM PEDRA TOSCA NA LOCALIDADE DE AREZAS, MUNICÍPIO DE PACOTI, CE

PROJETO DE PAVIMENTAÇÃO EM PEDRA TOSCA PLANTA BAIXA E PERFIL LONGITUDINAL

UNIDADE	LOCALIDADE DE AREZAS, TERMO DE PACOTI - CE	ESCALA
PROJETO	PROJETO DE PAVIMENTAÇÃO EM PEDRA TOSCA	DATA
CLIENTE	PREFEITURA MUNICIPAL DE PACOTI	PROJETA
PROJETA	_____	DATA
PROJETA	_____	PROJETA

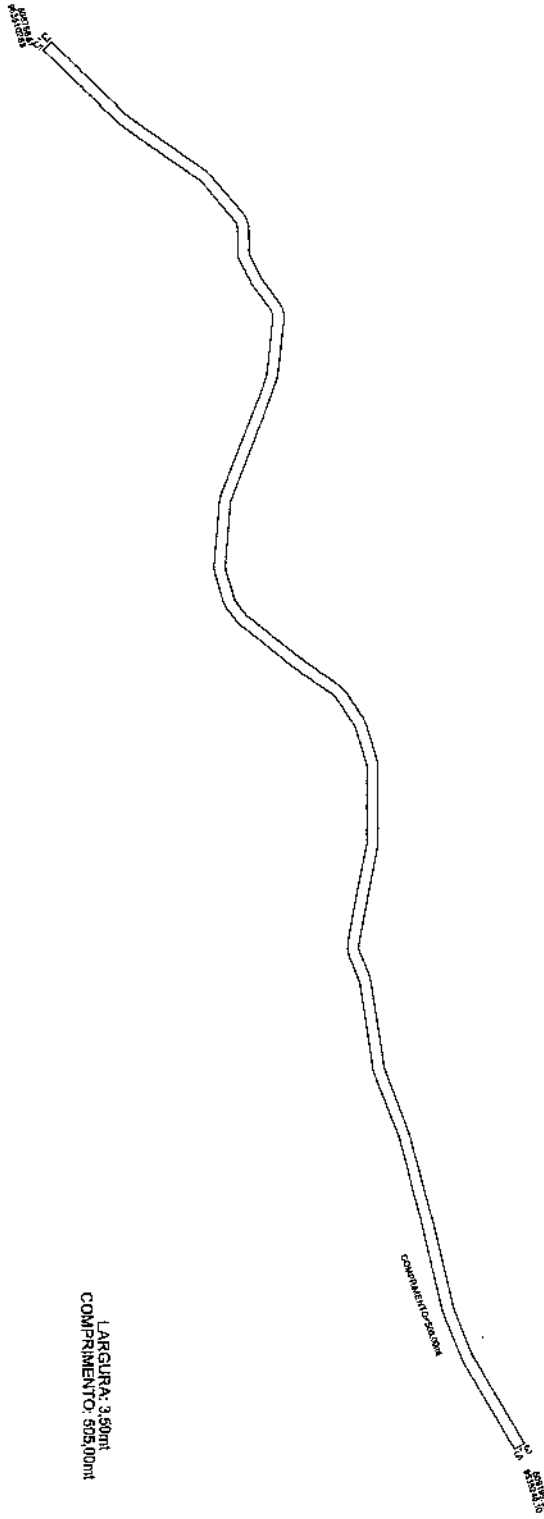

LARGURA: 3,50mt
COMPRIMENTO: 503,00mt



		COMISSÃO DE LICITAÇÃO Nº 955 / 2012
PREFEITURA MUNICIPAL DE PACOTI		
PROJETO DE PAVIMENTAÇÃO EM PISTAS DE TERMO NA OLAJUDO DE ADMINISTRAÇÃO, BAIRRO DE SÃO CARLOS, 13		
PROJETO DE PAVIMENTAÇÃO EM PISTAS DE TERMO PARA BARRIO E PAVIMENTAÇÃO		
DATA:	LOCAL:	VALOR:
DATA DE ABERTURA DE ENVELOPE:	VALOR MÁXIMO:	VALOR MÁXIMO:
DATA DE ENCERRAMENTO DO PROCESSO:	VALOR MÁXIMO:	VALOR MÁXIMO:
DATA DE ABERTURA DE ENVELOPE:	VALOR MÁXIMO:	VALOR MÁXIMO:
DATA DE ENCERRAMENTO DO PROCESSO:	VALOR MÁXIMO:	VALOR MÁXIMO:
DATA DE ABERTURA DE ENVELOPE:	VALOR MÁXIMO:	VALOR MÁXIMO:
DATA DE ENCERRAMENTO DO PROCESSO:	VALOR MÁXIMO:	VALOR MÁXIMO:

515194.70
9531437.35

COMPRIMENTO=254.65m

LARGURA: 3.50m
COMPRIMENTO: 254.65m

5153370.02
8531572.97

TÍTULO		PREFETURA MUNICIPAL DE PIAZZI	
OBJETIVO		PROJETO DE ENVIAMENTO DE RESÍDUOS SÓLIDOS EM LOCALIDADE DE INTERESSE COMUNITÁRIO DO MUNICÍPIO DE PIAZZI, ESTADO DE MATO GROSSO DO SUL.	
PROPOSTA		PRELIMINAR DE ENVIO DE RESÍDUOS SÓLIDOS EM PNEUMÁTICA PARA A LOCALIDADE DE INTERESSE COMUNITÁRIO DO MUNICÍPIO DE PIAZZI, ESTADO DE MATO GROSSO DO SUL.	
VALOR		R\$ 0,00	
DATA		04/01/2011	
AUTORIZADO		[Assinatura]	
AUTORIZADO		[Assinatura]	
AUTORIZADO		[Assinatura]	
AUTORIZADO		[Assinatura]	
AUTORIZADO		[Assinatura]	



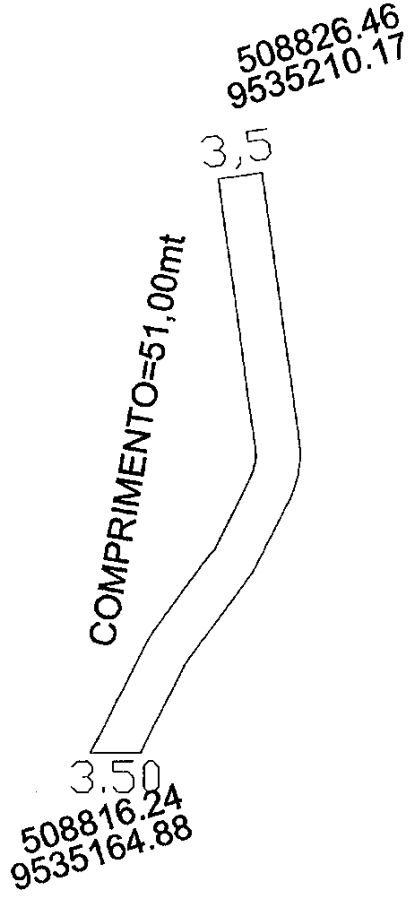

LARGURA: 3,50mt
COMPRIMENTO: 51,00mt



PREFEITURA MUNICIPAL DE PACOTI		ESTADO	BRASIL
PROJETO DE PAVIMENTAÇÃO EM PEDRA TORSCA NA LOCALIDADE DE ATATIÇUM, MUNICÍPIO DE PACOTI - CE		DATA	02/02
PROJETO DE PAVIMENTAÇÃO EM PEDRA TORSCA PLANTA BAIXA E PERFIL LONGITUDINAL			
LOCAL	LOCALIDADE DE ATATIÇUM - PRÉDIO MUNICIPAL		
PROJETISTA	DR. HELIO FERREIRA DE SOUZA	PROFESSOR	ENGENHEIRO
CONTRATANTE	PREFEITURA MUNICIPAL DE PACOTI	DATA	02/02
DE BARRAGEM	DR. HELIO FERREIRA	PROFESSOR	ENGENHEIRO
ANEXO	ACORDO DE PRECATORIO	DATA	02/02



Anotação de Responsabilidade Técnica - ART
Lei nº 6.496, de 7 de dezembro de 1977

CREA-CE

ART OBRA / SERVIÇO
Nº CE20220969508

Conselho Regional de Engenharia e Agronomia do Ceará

INICIAL

1. Responsável Técnico

DAVID DE SOUSA FERNANDES

Título profissional: **ENGENHEIRO CIVIL, TECNOLOGO EM ELETROMECANICA**

RNP: **0601332237**

Registro: **40581CE**

Empresa contratada: **FIDÚCIA SERVIÇOS DE ENGENHARIA LTDA - ME**

Registro: **0010403647-CE**



2. Dados do Contrato

Contratante: **PREFEITURA MUNICIPAL DE PACOTI**

CPF/CNPJ: **07.910.755/0001-72**

PRAÇA CORONEL JOSÉ CÍCERO SAMPAIO

Nº: **663**

Complemento:

Bairro: **CENTRO**

Cidade: **PACOTI**

UF: **CE**

CEP: **62770000**

Contrato: **2106012021**

Celebrado em: **18/06/2021**

Valor: **R\$ 14.000,00**

Tipo de contratante: **Pessoa Jurídica de Direito Público**

Ação Institucional: **NENHUMA - NÃO OPTANTE**

3. Dados da Obra/Serviço

PRAÇA CORONEL JOSÉ CÍCERO SAMPAIO

Nº: **663**

Complemento:

Bairro: **CENTRO**

Cidade: **PACOTI**

UF: **CE**

CEP: **62770000**

Data de Início: **18/06/2021**

Previsão de término: **18/06/2022**

Coordenadas Geográficas: **-4.225140, -38.920626**

Finalidade:

Código: **Não Especificado**

Proprietário: **PREFEITURA MUNICIPAL DE PACOTI**

CPF/CNPJ: **07.910.755/0001-72**

4. Atividade Técnica

14 - Elaboração	Quantidade	Unidade
80 - Projeto > TRANSPORTES > INFRAESTRUTURA URBANA > DE PAVIMENTAÇÃO > #4.2.1.4 - EM PEDRA PARA VIAS URBANAS	4.165,00	m2
80 - Projeto > OBRAS HIDRÁULICAS E RECURSOS HÍDRICOS > SISTEMAS DE DRENAGEM PARA OBRAS CIVIS > DE SISTEMAS DE DRENAGEM PARA OBRAS CIVIS > #5.3.1.7 - MEIO-FIO	3.031,00	m
80 - Projeto > OBRAS HIDRÁULICAS E RECURSOS HÍDRICOS > SISTEMAS DE DRENAGEM PARA OBRAS CIVIS > DE SISTEMAS DE DRENAGEM PARA OBRAS CIVIS > #5.3.1.8 - SARJETA	104,15	m3
80 - Projeto > GEODÉSIA > GEORREFERENCIAMENTO > DE GEORREFERENCIAMENTO > #34.6.1.2 - RURAL	4.165,00	m2
80 - Projeto > TOPOGRAFIA > LEVANTAMENTOS TOPOGRÁFICOS BÁSICOS > DE LEVANTAMENTO TOPOGRÁFICO > #33.1.1.3 - PLANIALTIMÉTRICO	4.165,00	m2
35 - Elaboração de orçamento > TRANSPORTES > INFRAESTRUTURA URBANA > DE PAVIMENTAÇÃO > #4.2.1.4 - EM PEDRA PARA VIAS URBANAS	4.165,00	m2
35 - Elaboração de orçamento > OBRAS HIDRÁULICAS E RECURSOS HÍDRICOS > SISTEMAS DE DRENAGEM PARA OBRAS CIVIS > DE SISTEMAS DE DRENAGEM PARA OBRAS CIVIS > #5.3.1.7 - MEIO-FIO	3.031,00	m
35 - Elaboração de orçamento > OBRAS HIDRÁULICAS E RECURSOS HÍDRICOS > SISTEMAS DE DRENAGEM PARA OBRAS CIVIS > DE SISTEMAS DE DRENAGEM PARA OBRAS CIVIS > #5.3.1.8 - SARJETA	104,15	m3
35 - Elaboração de orçamento > GEODÉSIA > GEORREFERENCIAMENTO > DE GEORREFERENCIAMENTO > #34.6.1.2 - RURAL	4.165,00	m2
35 - Elaboração de orçamento > TOPOGRAFIA > LEVANTAMENTOS TOPOGRÁFICOS BÁSICOS > DE LEVANTAMENTO TOPOGRÁFICO > #33.1.1.3 - PLANIALTIMÉTRICO	4.165,00	m2
38 - Especificação > TRANSPORTES > INFRAESTRUTURA URBANA > DE PAVIMENTAÇÃO > #4.2.1.4 - EM PEDRA PARA VIAS URBANAS	4.165,00	m2
38 - Especificação > OBRAS HIDRÁULICAS E RECURSOS HÍDRICOS > SISTEMAS DE DRENAGEM PARA OBRAS CIVIS > DE SISTEMAS DE DRENAGEM PARA OBRAS CIVIS > #5.3.1.7 - MEIO-FIO	3.031,00	m
38 - Especificação > OBRAS HIDRÁULICAS E RECURSOS HÍDRICOS > SISTEMAS DE DRENAGEM PARA OBRAS CIVIS > DE SISTEMAS DE DRENAGEM PARA OBRAS CIVIS > #5.3.1.8 - SARJETA	104,15	m3
38 - Especificação > GEODÉSIA > GEORREFERENCIAMENTO > DE GEORREFERENCIAMENTO > #34.6.1.2 - RURAL	4.165,00	m2

A autenticidade desta ART pode ser verificada em: <https://crea-ce.sitac.com.br/publico/>, com a chave: AZyZW
Impresso em: 02/05/2022 às 18:14:33 por: , ip: 177.37.194.118

www.creace.org.br
Tel: (85) 3453-5800

faleconosco@creace.org.br
Fax: (85) 3453-5804

CREA-CE
Conselho Regional de Engenharia
e Agronomia do Ceará





Anotação de Responsabilidade Técnica - ART
Lei nº 6.496, de 7 de dezembro de 1977

CREA-CE

ART OBRA / SERVIÇO
Nº CE20220969508

Conselho Regional de Engenharia e Agronomia do Ceará

INICIAL

	Quantidade	Unidade
38 - Especificação > TOPOGRAFIA > LEVANTAMENTOS TOPOGRÁFICOS BÁSICOS > DE LEVANTAMENTO TOPOGRÁFICO > #33.1.1.3 - PLANIALTIMÉTRICO	4.165,00	m2
18 - Fiscalização		
60 - Fiscalização de obra > TRANSPORTES > INFRAESTRUTURA URBANA > DE PAVIMENTAÇÃO > #4.2.1.4 - EM PEDRA PARA VIAS URBANAS	4.165,00	m2
60 - Fiscalização de obra > OBRAS HIDRÁULICAS E RECURSOS HÍDRICOS > SISTEMAS DE DRENAGEM PARA OBRAS CIVIS > DE SISTEMAS DE DRENAGEM PARA OBRAS CIVIS > #5.3.1.7 - MEIO-FIO	3.031,00	m
60 - Fiscalização de obra > OBRAS HIDRÁULICAS E RECURSOS HÍDRICOS > SISTEMAS DE DRENAGEM PARA OBRAS CIVIS > DE SISTEMAS DE DRENAGEM PARA OBRAS CIVIS > #5.3.1.8 - SARJETA	104,15	m3
60 - Fiscalização de obra > GEODÉSIA > GEORREFERENCIAMENTO > DE GEORREFERENCIAMENTO > #34.6.1.2 - RURAL	4.165,00	m2
60 - Fiscalização de obra > TOPOGRAFIA > LEVANTAMENTOS TOPOGRÁFICOS BÁSICOS > DE LEVANTAMENTO TOPOGRÁFICO > #33.1.1.3 - PLANIALTIMÉTRICO	4.165,00	m2

Após a conclusão das atividades técnicas o profissional deve proceder a baixa desta ART

5. Observações

PROJETO, ORÇAMENTO, FISCALIZAÇÃO, GERREFERENCIAMENTO E LEVANTAMENTO PLANIALTIMÉTRICO DOS SERVIÇOS DE PAVIMENTAÇÃO EM PEDRA TOSCA SEM REJUNTAMENTO, NAS LOCALIDADE DE AREIAS E ARATICUM, NO MUNICÍPIO DE PACOTI, CONFORME MAPP Nº 5180.



6. Declarações

- Declaro que estou cumprindo as regras de acessibilidade previstas nas normas técnicas da ABNT, na legislação específica e no decreto n. 5296/2004.

7. Entidade de Classe

NENHUMA - NÃO OPTANTE

8. Assinaturas

Declaro serem verdadeiras as informações acima

DAVID DE SOUSA FERNANDES - CPF: 968.120.523-53

Local

data

PREFEITURA MUNICIPAL DE PACOTI - CNPJ: 07.910.755/0001-72

9. Informações

* A ART é válida somente quando quitada, mediante apresentação do comprovante do pagamento ou conferência no site do Crea.

10. Valor

Valor da ART: **R\$ 88,78** Registrada em: **13/04/2022** Valor pago: **R\$ 88,78** Nosso Número: **8215332984**

A autenticidade desta ART pode ser verificada em: <https://crea-ce.sitac.com.br/publico/>, com a chave: AZyZW
Impresso em: 02/05/2022 às 18:14:33 por: , ip: 177.37.194.118

www.crea-ce.org.br
Tel: (85) 3453-5800

faleconosco@crea-ce.org.br
Fax: (85) 3453-5804

CREA-CE
Conselho Regional de Engenharia
e Agronomia do Ceará





ANEXO - V (PROJETO BÁSICO, ORÇAMENTO BÁSICO, CRONOGRAMA FÍSICO-FINANCEIRO)

**LOTE 02 - PAVIMENTAÇÃO EM PEDRA TOSCA DE VIAS DA LOCALIDADE DE SÍTIO DO MEIO
NO MUNICÍPIO DE PACOTI/CE.**

01. PROJETO BÁSICO

(Memoriais descritivos, plantas e justificativas técnicas)

02. ORÇAMENTO BÁSICO

(Planilha orçamentária)

03. CRONOGRAMA FÍSICO-FINANCEIRO

(Cronograma de execução da obra e do desembolso financeiro).



PREFEITURA MUNICIPAL DE PACOTI-CE

PROJETO BÁSICO

**PAVIMENTAÇÃO EM PEDRA TOSCA DE VIAS DA LOCALIDADE DE SITIO
DO MEIO NO MUNICÍPIO DE PACOTI / CE.**

[Handwritten mark]



SUMÁRIO

1.0.	Apresentação	2
2.0.	Memorial Descritivo	2
3.0.	Considerações gerais	4
4.0.	Especificações Técnicas	7
5.0.	Planilha Orçamentária	10
6.0.	Memória de Cálculo dos quantitativos	11
7.0.	Cronograma Físico Financeiro	12
8.0.	Composição de B.D.I.	13
9.0.	Planilha de encargos Sociais.	14
10.0.	Peças Gráficas	15



1.0. Apresentação

1.1. Dados da Obra

Este memorial refere-se às obras de **PAVIMENTAÇÃO EM PEDRA TOSCA DE VIAS DA LOCALIDADE DE SÍTIO DO MEIO NO MUNICÍPIO DE PACOTI / CE**, conforme projeto em anexo.

2.0. Memorial Descritivo

2.1. Estudos Topográficos

Os estudos topográficos foram executados de acordo com as Instruções de Serviço para Estudo Topográfico para Implantação e pavimentação de Rodovias contidas no Manual de Serviços para Estudos e Projetos Rodoviários do DER.

Foi utilizado GPS Geodésico para levantamento planialtimétrico das seções das vias e o software Autodesk Civil 3D 2015 para processamento e edição da topografia.

2.2. Projeto de Pavimentação

O Projeto de Pavimentação das ruas foi elaborado de acordo com as Instruções de Serviço para Projeto de Pavimentação contido no Manual de Serviços para Estudos e Projetos Rodoviários do DER.

Os serviços serão executados em uma só etapa, onde primeiramente será feita a regularização do Subleito logo após será a execução do pavimento e pedra poliédrica tosca.

O calçamento será executado com pedra poliédrica proveniente de pedreiras da região. Todo o material indicado na pavimentação será adquirido e transportado comercialmente.

O colchão será executado exclusivamente com areia. Como as vias em questão possuem tráfego extremamente leve com ausência de veículos pesados o subleito regularizado é suficiente para dar suporte ao pavimento, não sendo necessária a substituição de material nem a adição de material de base e sub-base.

Segue o esquema do processo executivo do pavimento em pedra tosca:

Detalhe construtivo de Pavimentação em Pedra Tosca:

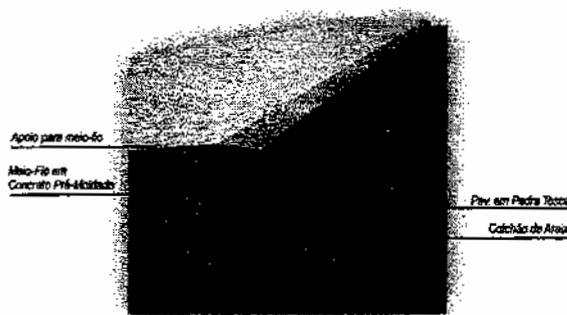



MÉTODO CONSTRUTIVO DE PAVIMENTO EM PEDRA TOSCA SEGUNDO A ESPECIFICAÇÃO DER-ES-P 18/94

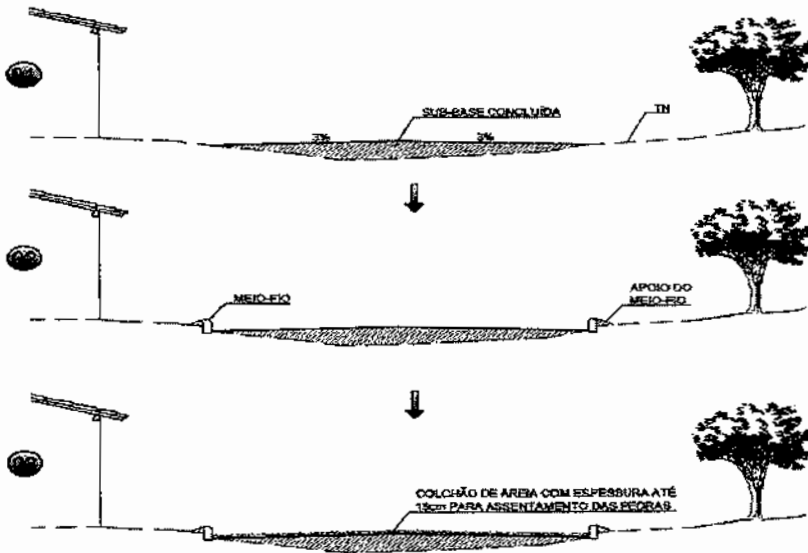

AS GUIAS SERÃO ASSENTAS EM VALAS COM A FACE QUE NÃO APRESENTE FALHAS PARA CIMA, OREDECENDO O LINHAMENTO E AS COTAS DO PROJETO. AS GUIAS SERÃO REJUNTADAS COM ARGAMASSA DE CIMENTO E AREIA

A AREIA, SATISFAZENDO AS ESPECIFICAÇÕES, DEVERÁ SER TRANSPORTADA EM CAMINHÕES BASCULANTES, ENLERADAS NA PISTA E ESPALHADAS REGULARMENTE NA ÁREA CONTEIDA PELAS GUIAS, DEVENDO A CAMADA DE AREIA FICAR COM ESPESURA DE 10CM A 15CM.

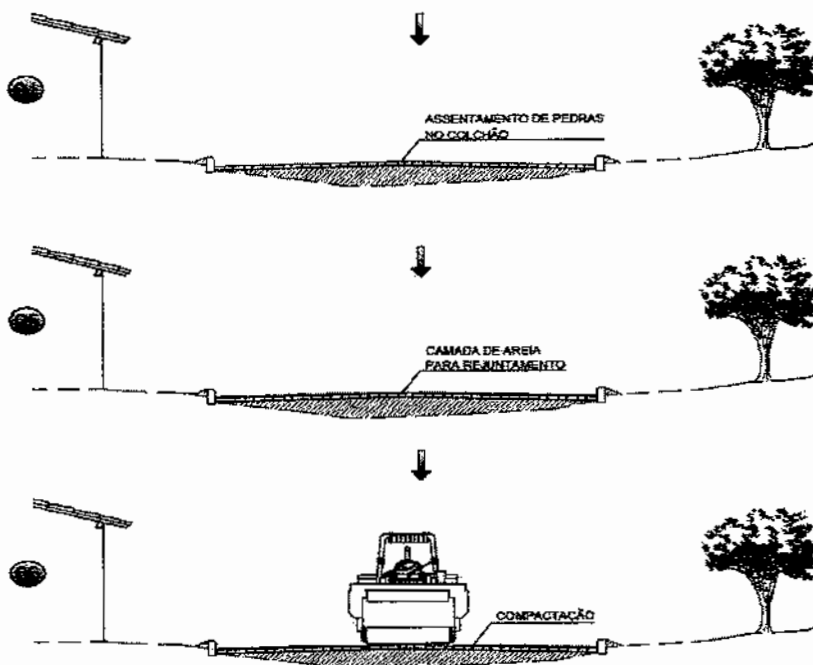

OS BLOCOS DE PEDRA TOSCAS SERÃO ASSENTES SOBRE O COLCHÃO DE AREIA EM LINHAS PERPENDICULARES AO EIXO DA PISTA, OBEDECENDO AS COTAS E ABALAMENTOS DO PROJETO. EM TANGENTE, O ABALAMENTO SERÁ FEITO POR DUAS RAMPAS, POSTAS A PARTIR DO EIXO, COM DECLIVIDADE DE 3% SALVO OUTRA INDICAÇÃO DO PROJETO. NAS CURVAS, A DECLIVIDADE TRANSVERSAL SERÁ A INDICADA PELA SUPER-ELEVAÇÃO PROJETADA.

ANTES DA COMPRESSÃO COM O ROLO METÁLICO, JOGA-SE AREIA SOBRE O CALÇAMENTO, NA QUANTIDADE SUCFICIENTE PARA PREENHER AS JUNTAS E FORMAR UMA CAMADA SOBRE O CALÇAMENTO DE APROXIMADAMENTE 2CM.

AS PEDRAS SOB A CAMADA DE AREIA DEVEM SER BATIDAS INICIALMENTE COM COMPACTADOR MANUAL TIPO PLACA VIBRATÓRIA E EM SEGUNDA PASSA-SE O ROLO COMPRESSOR, COMEÇANDO PELO PONTO DE MENOR COTA PARA O DE MAIOR COTA NA SEÇÃO TRANSVERSAL. O NÚMERO DE PASSADAS, ASSIM EXECUTADAS, É DE 3 VEZES NO MÍNIMO.

2.3. Projeto de Drenagem

Neste projeto não foram detectados problemas de drenagem.

3.0. Considerações gerais

3.1. Projetos

Todos os projetos necessários à execução dos serviços serão fornecidos pela Prefeitura Municipal de Pacoti-CE e quaisquer dúvidas posteriores deverão ser esclarecidas com a fiscalização.

3.2. Fonte dos Preços Utilizados

Para o orçamento do Projeto foi utilizado a Tabela Unificada da Secretaria de Infra-Estrutura do Estado do Ceará versão 27.1, com desoneração, de acordo com a Planilha de Orçamento em anexo.

3.3. BDI Utilizado

Para o BDI foi calculado um percentual de 29,82%. De acordo com o Acórdão do TCU nº 2622/2013.



3.4. Serviço expedido pela Prefeitura Municipal.

Os serviços contratados serão executados rigorosamente de acordo com estas Especificações, os desenhos e demais elementos neles referidos.

Serão impugnados pela Fiscalização todos os trabalhos que não satisfaçam às condições contratuais.

Ficará a CONTRATADA obrigada a demolir e a refazer os trabalhos impugnados logo após a oficialização pela Fiscalização, ficando do por sua contra exclusiva as despesas decorrentes dessas providências.

A CONTRATADA será responsável pelos danos causados a Prefeitura e a terceiros, decorrentes de sua negligência, imperícia e omissão.

Será mantido pela CONTRATADA, perfeito e ininterrupto serviço de vigilância nos recintos de trabalho, cabendo-lhe toda a responsabilidade por quaisquer danos decorrentes de negligência durante a execução das obras, até a entrega definitiva.

A utilização de equipamentos, aparelhos e ferramentas deverá ser apropriada a cada serviço, a critério da Fiscalização e Supervisão.

A CONTRATADA tomará todas as precauções e cuidados no sentido de garantir inteiramente a estabilidade de prédios vizinhos, canalizações e redes que possam ser atingidas, pavimentações das áreas adjacentes e outras propriedades de terceiros, e ainda a segurança de operários e transeuntes durante a execução de todas as etapas da obra.

3.5. Normas

São parte integrante deste caderno de encargos, independentemente de transcrição, todas as normas (NBR's) da Associação Brasileira de Normas Técnicas (ABNT), bem como as Normas do DNIT e DER/CE, que tenham relação com os serviços objeto do contrato.

3.6. Materiais

Todo material a ser empregado na obra será de primeira qualidade e suas especificações deverão ser respeitadas. Quaisquer modificações deverão ser autorizadas pela fiscalização.

Caso julgue necessário, a Fiscalização e Supervisão poderão solicitar a apresentação de certificados de ensaios relativos a materiais a serem utilizados e o fornecimento de amostras dos mesmos.

Os materiais adquiridos deverão ser estocados de forma a assegurar a conservação de suas características e qualidades para emprego nas obras, bem como a facilitar sua inspeção. Quando se fizer necessário, os materiais serão estocados sobre plataformas de superfícies limpas e adequadas para tal fim, ou ainda em depósitos resguardados das intempéries.

De um modo geral, serão válidas todas as instruções, especificações e normas



oficiais no que se refere à recepção, transporte, manipulação, emprego e estocagem dos materiais a serem utilizados nas diferentes obras.

Todos os materiais, salvo disposto em contrário nas Especificações Técnicas, serão fornecidos pela CONTRATADA

3.7. Mão de Obra

A CONTRATADA manterá na obra engenheiros, mestres, operários e funcionários administrativos em número e especialização compatíveis com a natureza dos serviços, bem como materiais em quantidade suficiente para a execução dos trabalhos.

Todo pessoal da CONTRATADA deverá possuir habilitação e experiência para executar, adequadamente, os serviços que lhes forem atribuídos.

Qualquer empregado da CONTRATADA ou de qualquer subcontratada que, na opinião da Fiscalização, não executar o seu trabalho de maneira correta e adequada, ou seja, desrespeitoso, temperamental, desordenado ou indesejável por outros motivos, deverá, mediante solicitação por escrito da Fiscalização, ser afastado imediatamente pela CONTRATADA.

3.8. Assistência Técnica e Administrativa

Para perfeita execução e completo acabamento das obras e serviços, o Contratado se obriga, sob as responsabilidades legais vigentes, a prestar toda assistência técnica e administrativa necessária ao andamento conveniente dos trabalhos.

3.9. Condições de Trabalho e Segurança da Obra

Caberá ao construtor o cumprimento das disposições no tocante ao emprego de equipamentos de "segurança" dos operários e sistemas de proteção das máquinas instaladas no canteiro de obras. Deverão ser utilizados capacetes, cintos de segurança luvas, máscaras, etc., quando necessários, como elementos de proteção dos operários. As máquinas deverão conter dispositivos de proteção tais como: chaves apropriadas, disjuntores, fusíveis, etc.

Deverá ainda, ser atentado para tudo o que reza as normas de regulamentação "NR-18" da Legislação, em vigor, condições e Meio Ambiente do Trabalho na Indústria da Construção Civil. Em caso de acidentes no canteiro de trabalho, a CONTRATADA deverá:

- a) Prestar todo e qualquer socorro imediato às vítimas;
- b) Paralisar imediatamente as obras nas suas circunvizinhanças, a fim de evitar a possibilidade de mudanças das circunstâncias relacionadas com o acidente;
- c) Solicitar imediatamente o comparecimento da FISCALIZAÇÃO no lugar da ocorrência, relatando o fato.

A CONTRATADA é a única responsável pela segurança, guarda e conservação de todos os materiais, equipamentos, ferramentas e utensílios e, ainda, pela proteção destes



e das instalações da obra.

4.0. Especificações Técnicas

4.1. SERVIÇOS PRELIMINARES

4.1.1. PLACAS DA OBRA

Será colocada uma placa alusiva à obra com dimensões (4,00 x 3,00)m, a placa deverá ser em chapa de zinco fixada em linhas de madeira. A placa deverá estar de acordo com programa de financiamento.

4.2. MOVIMENTO DE TERRA

4.2.1. PATROLAGEM

A Patrolagem do terreno é o Serviço executado destinado a conformar o leito estradal, transversal e longitudinalmente, de modo a torná-lo compatível com as exigências geométricas do Projeto. Esse serviço consta essencialmente de cortes e/ou aterros até 0,20m de modo a garantir uma densificação adequada do subleito para recebimento do colchão de areia.

4.3. PAVIMENTAÇÃO

4.3.1. PAVIMENTAÇÃO EM PEDRA TOSCA

4.3.1.1. Colchão de Areia.

Deverá ser executado um aterro (colchão) de areia grossa na altura mínima de 10,00 cm para recebimento da pedra tosca sob a superfície depois de executado o aterro. O colchão de Areia será executado simplesmente para assentamento das pedras e não deverá ser executado com a função conformar geometricamente nem de elevar o greide da via. 

4.3.1.2. Pavimentação.

Sobre colchão de areia grossa será executada a pavimentação com cubos de pedras nas dimensões variáveis. Após assentamento o pavimento será compactado mecanicamente.

A rocha deverá ter textura homogênea, sem fendilhamento, sem alterações, possuir



boas condições de dureza e de tenacidade e apresentar um Desgaste Los Angeles (DNER-ME 35) inferior a 40%. As rochas graníticas são as mais apropriadas.

As Pedras Toscas serão amarradas de forma a apresentar uma face plana, que será a face superior, e ter dimensões que possam se inscrever num círculo de 10 a 20 cm de diâmetro e tenham alturas variando entre 10 e 15cm.

Deverá ser observado o caimento transversal (3%) do pavimento para adequado escoamento de águas pluviais.

Os blocos de Pedras Toscas serão transportados de caminhões basculantes ou de carroceria. Sua distribuição será feita ao longo do intervalo a ser pavimentado, de preferência ao lado pista. Caso tenha-se que distribuí-los dentro da pista, faz-se em fileiras longitudinais (paralelas ao eixo), interrompidas a cada 2,50m para permitir a implantação das linhas de referência para o assentamento dos blocos de pedra.

Os blocos de Pedra Tosca serão assentes sobre o colchão de areia em linhas perpendiculares ao eixo da pista, obedecendo as cotas e abaulamentos do Projeto. Em tangente, o abaulamento será feito por duas rampas, opostas a partir do eixo, com declividade 3%, salvo outra indicação do Projeto. Nas curvas, a declividade transversal será a indicada pela superelevação projetada.

As juntas de cada fiada de pedra deverão ser alternadas com relação às das duas fiadas vizinhas de tal modo que cada junta fique em frente ao bloco de pedra, no seu terço médio.

A colocação dos blocos de pedras deverá ser feito da seguinte maneira:

As Pedras Mestras serão as primeiras pedras assentes espaçadamente, de conformidade com o greide e abaulamento transversal do Projeto destinado a servir de referência para o assentamento das demais pedras.

Inicialmente assentam-se cinco linhas de Pedras Mestras, paralelas ao eixo da rodovia, nos seguintes locais: eixo da pista, bordo esquerdo, bordo direito, meio da faixa de tráfego esquerda, meio da faixa de tráfego direita. Em cada linha as pedras mestras são espaçadas de 2,50m uma das outras. A distância entre dois alinhamentos de pedras mestras não deve ser superior a 2,50m. A cota de cada pedra mestra, antes da compressão, deverá ficar 1 cm acima da cota de Projeto.

No assentamento das demais pedras, sempre em fileiras perpendiculares ao eixo, deve-se proceder da seguinte maneira: o operário escolhe a face de rolamento e, com o martelo, fixa a pedra no colchão de areia, com essa face para cima. Após o assentamento da primeira pedra, assenta-se igualmente a Segunda, escolhendo-se convenientemente a face de rolamento e a face que vai encostar-se à pedra já assentada. As pedras devem se tocar ligeiramente, formando-se as juntas pelas irregularidades das duas faces, não podendo essas juntas serem alinhadas nem exceder a 1,5cm. As demais pedras serão assentes com os mesmos cuidados.

Como as pedras são irregulares, a boa qualidade do assentamento depende muito da habilidade do calceteiro. Mesmo com os cuidados necessários, sempre aparecerão juntas mais alargadas, devendo nestes casos ser preenchidas (acunhadas) com pedras



menores.

Igualmente às pedras mestras, as demais pedras antes da compressão ficarão 1 cm acima das cotas de projeto.

4.3.2. Compactação Mecânica

A compactação do pavimento deverá ser da seguinte forma: Durante a execução de um pequeno trecho em pedra tosca, é processada uma compressão preliminar com soquete manual (maço) para possibilitar o Tráfego de canteiro.

Após a Execução do Calçamento será executada a compactação com Rolo Compactador do tipo "Tandem", começando-se pelo ponto de menor cota para o de maior cota na seção transversal. O número de passadas, assim executadas, é de 3 vezes no mínimo.

4.3.3. Rejuntamento

O rejuntamento deverá ser executado com argamassa de cimento e areia grossa de traço 1:4.

4.4. MEIO-FIO

4.4.1. Meio-Fio Pré-Moldado.

Deverão ser colocada no Meio-Fio em concreto, com dimensões básicas (1,00 x 0,30 x 0,07)m, vide detalhe nas peças gráficas. Serão escavadas valas para fixação, após a execução da escavação os meios-fios serão posicionados, de forma nivelada e alinhada. As guias serão escoradas no aterro.

O rejuntamento deverá ser executado com argamassa de cimento e areia, traço 1:3 e em seguida deverão ser caiados com duas demãos.



5.0. Planilha Orçamentária





PREFEITURA MUNICIPAL DE PACOTI / CE.
PAVIMENTAÇÃO DE VIAS NO MUNICÍPIO DE PACOTI / CE



ORÇAMENTO CONSOLIDADO

BDI UTILIZADO: 29,82%

TABELAS UTILIZADAS: SEINFRA 27.1 - C/ DESONERAÇÃO

ITEM	TABELA	CÓDIGO	SERVIÇOS	UNID.	QUANT.	PREÇO UNIT. C/ BDI	PREÇO	PERCENTUAL	
1.0	-	-	INSTALAÇÕES DA OBRA				R\$ 2.359,68	0,48%	
1.1	SEINFRA	C1937	PLACAS PADRÃO DE OBRA	M2	12,00	R\$ 151,47	R\$ 196,64	R\$ 2.359,68	0,48%
2.0	-	-	ADMINISTRAÇÃO DA OBRA				R\$ 17.304,48	3,51%	
2.1	-	-	ADMINISTRAÇÃO LOCAL				R\$ 17.304,48	3,51%	
2.1.1	COMPOSIÇÃO	COMP.1	ADMINISTRAÇÃO LOCAL	MÉS	2,00	R\$ 6.664,80	R\$ 8.652,24	R\$ 17.304,48	3,51%
3.0	-	-	TRECHO: LOCALIDADE DO SÍTIO MEIO				R\$ 472.708,44	96,01%	
3.0	-	-	SERVIÇOS PRELIMINARES				R\$ 2.919,70	0,59%	
3.1	SEINFRA	C2873	LOCAÇÃO DA OBRA COM AUXÍLIO TOPOGRÁFICO (ÁREA ATÉ 5000 M2)	M2	6.790,00	R\$ 0,26	R\$ 0,34	R\$ 2.308,60	0,47%
3.2	SEINFRA	C3232	RECONFORMAÇÃO/PATROLAGEM DA PLATAFORMA	M2	6.790,00	R\$ 0,07	R\$ 0,09	R\$ 611,10	0,12%
4.0	-	-	PAVIMENTAÇÃO DO SISTEMA VIÁRIO				R\$ 258.454,56	52,49%	
4.1	SEINFRA	C2896	PAVIMENTAÇÃO EM PEDRA TOSCA S/ REJUNTAMENTO (AGREGADO ADQUIRIDO)	M2	5.432,00	R\$ 36,65	R\$ 47,58	R\$ 258.454,56	52,49%
5.0	-	-	DRENAGEM SUPERFICIAL				R\$ 201.013,38	40,83%	
5.1	SEINFRA	C0365	BANQUETA/ MEIO FIO DE CONCRETO MOLDADO NO LOCAL	M	3.936,00	R\$ 23,80	R\$ 30,90	R\$ 121.622,40	24,70%
5.2	SEINFRA	C1256	ESCAVAÇÃO MANUAL CAMPO ABERTO EM TERRA ATÉ 2M	M3	135,79	R\$ 45,56	R\$ 59,15	R\$ 8.031,98	1,63%
5.3	SEINFRA	C0836	CONCRETO NÃO ESTRUTURAL PREPARO MANUAL	M3	135,79	R\$ 404,80	R\$ 525,51	R\$ 71.359,00	14,49%
6.0	-	-	LIMPEZA DA OBRA				R\$ 10.320,80	2,10%	
6.1	SEINFRA	C3447	LIMPEZA DE PISO EM ÁREA URBANIZADA	M2	6.790,00	R\$ 1,17	R\$ 1,52	R\$ 10.320,80	2,10%
							TOTAL GERAL	R\$ 492.372,60	

O orçamento importa o valor de : quatrocentos e noventa e dois mil e trezentos e setenta e dois reais e sessenta centavos.





PREFEITURA MUNICIPAL DE PACOTI / CE.
PAVIMENTAÇÃO DE VIAS NO MUNICÍPIO DE PACOTI / CE



ORÇAMENTO SERVIÇO

BDI UTILIZADO: 26,90%

TABELAS UTILIZADAS: SEINFRA 27.1

ITEM	TABELA	CÓDIGO	SERVIÇOS	UNID.	QUANT.
1.0	-	-	INSTALAÇÕES DA OBRA		
1.1	SEINFRA	C1937	PLACAS PADRÃO DE OBRA	M2	12,00
2.0	-	-	ADMINISTRAÇÃO DA OBRA		
2.1	-	-	ADMINISTRAÇÃO LOCAL		
2.1.1	COMPOSIÇÃO	COMP.1	ADMINISTRAÇÃO LOCAL	MÊS	2,00
3.0	-	-	TRECHO: LOCALIDADE SITIO DO MEIO - RUA SDO 01 (TRECHO 01)		
3.1	-	-	SERVIÇOS PRELIMINARES		
3.1.1	SEINFRA	C2873	LOCAÇÃO DA OBRA COM AUXÍLIO TOPOGRÁFICO (ÁREA ATÉ 5000 M2)	M2	6.790,00
3.1.2	SEINFRA	C3232	RECONFORMAÇÃO/PATROLAGEM DA PLATAFORMA	M2	6.790,00
3.2	-	-	PAVIMENTAÇÃO DO SISTEMA VIÁRIO		
3.2.1	SEINFRA	C2896	PAVIMENTAÇÃO EM PEDRA TOSCA S/ REJUNTAMENTO (AGREGADO ADQUIRIDO)	M2	5.432,00
3.3	-	-	DRENAGEM SUPERFICIAL		
3.3.1	SEINFRA	C0365	BANQUETA/ MEIO FIO DE CONCRETO MOLDADO NO LOCAL	M	3.887,00
3.3.2	SEINFRA	C1256	ESCAVAÇÃO MANUAL CAMPO ABERTO EM TERRA ATÉ 2M	M3	135,79
3.3.3	SEINFRA	C0836	CONCRETO NÃO ESTRUTURAL PREPARO MANUAL	M3	135,79
3.4	-	-	LIMPEZA DA OBRA		
3.4.1	SEINFRA	C3447	LIMPEZA DE PISO EM ÁREA URBANIZADA	M2	6.790,00



8



6.0. Memória de Cálculo dos quantitativos



MEMORIAL DE CÁLCULO DOS QUANTITATIVOS

ITEM	CODIGO	SERVIÇOS									
1.0		INSTALAÇÕES DA OBRA									
1.1	C1937	PLACAS PADRÃO DE OBRA									
			Comprimento	x	Largura	x	Quantidade	=	Área		
			4,00	x	3,00	x	1,00	=	12,00		M2
							Total	=	12,00		M2
2.0		ADMINISTRAÇÃO DA OBRA									
2.1		ADMINISTRAÇÃO LOCAL									
2.1.1	COMP.1	ADMINISTRAÇÃO DA OBRA									
							Quantidade	=	Total		
							2,00	=	2,00		MÉS
							Total	=	2,00		MÉS
3.0		TRECHO: LOCALIDADE SÍTIO DO MEIO - RUA SDO 01 (TRECHO 01)									
3.1		SERVIÇOS PRELIMINARES									
3.1.1	C2873	LOCAÇÃO DA OBRA COM AUXÍLIO TOPOGRÁFICO (ÁREA ATÉ 5000 M2)									
			Comprimento	x	Largura	x	Quantidade	=	Área		
			1940,00	x	3,50	x	1,00	=	6790,00		M2
							Total	=	6790,00		M2
3.1.2	C3232	RECONFORMAÇÃO/PATROLAGEM DA PLATAFORMA									
			Comprimento	x	Largura	x	Quantidade	=	Área		
			1940,00	x	3,50	x	1,00	=	6790,00		M2
							Total	=	6790,00		M2
3.2		PAVIMENTAÇÃO DO SISTEMA VIÁRIO									
3.2.1	C2896	PAVIMENTAÇÃO EM PEDRA TOSCA S/ REJUNTAMENTO (AGREGADO ADQUIRIDO)									
		LADO ESQUERDO	Comprimento	x	Largura	x	Quantidade	=	Área		
			1940,00	x	2,80	x	1,00	=	5432,00		M2
							Total	=	5432,00		M2
3.3		DRENAGEM SUPERFICIAL									
3.3.1	C0365	BANQUETA/ MEIO FIO DE CONCRETO MOLDADO NO LOCAL									
					Comprimento	x	Quantidade	=	Total		
		LADO ESQUERDO DA VIA			1940,00	x	1,00	=	1940,00		M
		LADO DIREITO DA VIA			1940,00	x	1,00	=	1940,00		M
		FECHAMNETO DE VIA			3,50	x	2,00	=	7,00		M
							Total	=	3887,00		M
3.3.2	C1256	ESCAVAÇÃO MANUAL CAMPO ABERTO EM TERRA ATÉ 2M									
			Comprimento	x	Largura	x	Altura	x	Quantidade	=	Volume
		LADO ESQUERDO DA VIA	1940,00	x	0,35	x	0,10	x	1,00	=	67,90 M3
		LADO DIREITO DA VIA	1940,00	x	0,35	x	0,10	x	1,00	=	67,89 M4
								Total	=	135,79 M3	
3.3.3	C0836	CONCRETO NÃO ESTRUTURAL PREPARO MANUAL									
			Comprimento	x	Largura	x	Altura	x	Quantidade	=	Volume
		LADO ESQUERDO DA VIA	1940,00	x	0,35	x	0,10	x	1,00	=	67,90 M3
		LADO DIREITO DA VIA	1940,00	x	0,35	x	0,10	x	1,00	=	67,89 M3
								Total	=	135,79 M3	
3.4		LIMPEZA DA OBRA									
3.4.1	C3447	LIMPEZA DE PISO EM ÁREA URBANIZADA									
			Comprimento	x	Largura	x	Quantidade	=	Área		
			1940,00	x	3,50	x	1,00	=	6790,00		M2
							Total	=	6790,00		M2

Handwritten signature



PREFEITURA MUNICIPAL DE PACOTI / CE.
PAVIMENTAÇÃO DE VIAS NO MUNICÍPIO DE PACOTI / CE



COMPOSIÇÕES DE SERVIÇOS NÃO TABELADAS

QUADRO RESUMO DE COMPOSIÇÕES

CÓD.	DESCRIÇÃO	UNID.	CUSTO S/ BDI	CUSTO C/ BDI
COMP.1	ADMINISTRAÇÃO LOCAL	MÊS	R\$ 6.664,80	R\$ 8.652,24

COMP.1	ADMINISTRAÇÃO LOCAL	MÊS			
CÓD	SERVIÇOS	CONSUMO	UNID.	QUANT	TOTAL
18583	ENGENHEIRO PLENO (COM ENCARGOS INCLUSOS)	44,00	HxMÊS	R\$ 83,56	R\$ 3.676,64
18590	ENCARREGADO GERAL/MESTRE DE OBRA (COM ENCARGOS INCLUSOS)	112,00	HxMÊS	R\$ 26,68	R\$ 2.988,16
				TOTAL SERVIÇOS	R\$ 6.664,80
				TOTAL SIMPLES	R\$ 6.664,80
				ENCARGOS SOCIAIS (85,2%)	INCLUSO
				BDI (29,82%)	R\$ 1.987,44
				TOTAL GERAL	R\$ 8.652,24

[Handwritten signature]



7.0. Cronograma Físico Financeiro





PREFEITURA MUNICIPAL DE PACOTI / CE.

PAVIMENTAÇÃO DE VIAS NO MUNICÍPIO DE PACOTI / CE

CRONOGRAMA FÍSICO-FINANCEIRO - CONSOLIDADO



ÍTEM	DESCRIÇÃO	TOTAL	30DIAS	60DIAS	90DIAS	120DIAS	150DIAS	180DIAS	ACUM.
1.0	INSTALAÇÕES DA OBRA	R\$ 2.359,68	0,00%	0,00%	0,00%	0,00%	0,00%	0,00%	100,00%
			R\$ 2.359,68	R\$ -	R\$ -	R\$ -	R\$ -	R\$ -	R\$ 2.359,68
2.0	ADMINISTRAÇÃO DA OBRA	R\$ 17.304,48	16,67%	16,68%	16,68%	16,67%	16,67%	16,67%	100,00%
			R\$ 2.884,66	R\$ 2.882,93	R\$ 2.882,93	R\$ 2.884,66	R\$ 2.884,66	R\$ 2.884,66	R\$ 17.304,48
3.0	SERVIÇOS PRELIMINARES	R\$ 2.919,70	16,67%	16,68%	16,68%	16,67%	16,67%	16,67%	100,00%
			R\$ 486,71	R\$ 486,42	R\$ 486,42	R\$ 486,71	R\$ 486,71	R\$ 486,71	R\$ 2.919,70
4.0	PAVIMENTAÇÃO DO SISTEMA VIÁRIO	R\$ 258.454,56	16,67%	16,68%	16,68%	16,67%	16,67%	16,67%	100,00%
			R\$ 43.084,38	R\$ 43.058,53	R\$ 43.058,53	R\$ 43.084,38	R\$ 43.084,38	R\$ 43.084,38	R\$ 258.454,56
5.0	DRENAGEM SUPERFICIAL	R\$ 201.013,38	16,67%	16,68%	16,68%	16,67%	16,67%	16,67%	100,00%
			R\$ 33.508,93	R\$ 33.488,83	R\$ 33.488,83	R\$ 33.508,93	R\$ 33.508,93	R\$ 33.508,93	R\$ 201.013,38
6.0	LIMPEZA DA OBRA	R\$ 10.320,80	16,67%	16,68%	16,68%	16,67%	16,67%	16,67%	100,00%
			R\$ 1.720,48	R\$ 1.719,45	R\$ 1.719,45	R\$ 1.720,48	R\$ 1.720,48	R\$ 1.720,48	R\$ 10.320,80
	PORCENTAGEM	100,00%	17,07%	16,58%	16,58%	16,59%	16,59%	16,59%	100,00%
	SUBTOTAL	R\$ 492.372,60	R\$ 84.044,83	R\$ 81.636,15	R\$ 81.636,15	R\$ 81.685,15	R\$ 81.685,15	R\$ 81.685,15	R\$ 492.372,60
	TOTAL GERAL	R\$ 492.372,60	R\$ 84.044,83	R\$ 165.680,99	R\$ 247.317,14	R\$ 329.002,29	R\$ 410.687,45	R\$ 492.372,60	





8.0. Composição de B.D.I.



PREFEITURA MUNICIPAL DE PACOTI / CE.
PAVIMENTAÇÃO DE VIAS NO MUNICÍPIO DE PACOTI / CE



COMPOSIÇÃO DE BDI - SERVIÇOS

COD	DESCRIÇÃO	%
AC	Administração central	3,80
DF	Despesas financeiras	1,02
R	Riscos	0,50

Benefício		
S + G	Garantia/seguros	0,35
L	Lucro	6,65

Imposto		
	PIS	0,65
	COFINS	3,00
	ISS	5,00
	CPRB (4,5%, Apenas quando tiver desoneração INSS)	4,50
	TOTAL DOS IMPOSTOS	13,15

BDI = 29,82%

$$BDI = \frac{(1 + AC + S + R + G)(1 + DF)(1 + L)}{(1 - I)} - 1$$

A composição do BDI foi elaborada de acordo com o Acórdão do TCU nº 2622/2013.





9.0. Planilha de encargos Sociais.



PREFEITURA MUNICIPAL DE PACOTI / CE.
PAVIMENTAÇÃO DE VIAS NO MUNICÍPIO DE PACOTI / CE



ENCARGOS SOCIAIS PARA SERVIÇOS DA TABELA SEINFRA-CE

CÓDIGO	DESCRIÇÃO	COM DESONERAÇÃO		SEM DESONERAÇÃO	
		HORISTA %	MENSALISTA %	HORISTA %	MENSALISTA %
A1	INSS	0,00%	0,00%	20,00%	20,00%
A2	SESI	1,50%	1,50%	1,50%	1,50%
A3	SENAI	1,00%	1,00%	1,00%	1,00%
A4	INCRA	0,20%	0,20%	0,20%	0,20%
A5	SEBRAE	0,60%	0,60%	0,60%	0,60%
A6	Salário Educação	2,50%	2,50%	2,50%	2,50%
A7	Seguro Contra Acidentes de Trabalho	3,00%	3,00%	3,00%	3,00%
A8	FGTS	8,00%	8,00%	8,00%	8,00%
A9	SECONCI	0,00%	0,00%	0,00%	0,00%
A	Total	16,80%	16,80%	36,80%	36,80%
B1	Repouso Semanal Remunerado	17,84%	Não Incide	17,84%	Não Incide
B2	Feriados	3,71%	Não Incide	3,71%	Não Incide
B3	Auxílio - Enfermidade	0,87%	0,67%	0,87%	0,67%
B4	13º Salário	10,80%	8,33%	10,80%	8,33%
B5	Licença Paternidade	0,07%	0,06%	0,07%	0,06%
B6	Faltas Justificadas	0,72%	0,56%	0,72%	0,56%
B7	Dias de Chuvas	1,55%	Não Incide	1,55%	Não Incide
B8	Auxílio Acidente de Trabalho	0,11%	0,08%	0,11%	0,08%
B9	Férias Gozadas	8,71%	6,73%	8,71%	6,73%
B10	Salário Maternidade	0,03%	0,03%	0,03%	0,03%
B	Total	44,41%	16,46%	44,41%	16,46%
C1	Aviso Prévio Indenizado	5,40%	4,17%	5,40%	4,17%
C2	Aviso Prévio Trabalhado	0,13%	0,10%	0,13%	0,10%
C3	Férias Indenizadas	4,85%	3,75%	4,85%	3,75%
C4	Depósito Rescisão Sem Justa Causa	3,90%	3,01%	3,90%	3,01%
C5	Indenização Adicional	0,45%	0,35%	0,45%	0,35%
C	Total	14,73%	11,38%	14,73%	11,38%
D1	Reincidência de Grupo A sobre Grupo B	7,46%	2,77%	16,34%	6,06%
D2	Reincidência de Grupo A sobre Aviso Prévio Trabalhado e Reincidência de FGTS sobre Aviso Prévio Indenizado	0,45%	0,35%	0,48%	0,37%
D	Total	7,91%	3,12%	16,82%	6,43%
TOTAL(A+B+C+D)		83,85%	47,76%	112,76%	71,07%





10.0. Peças Gráficas



COMISSÃO DE LICITAÇÃO P.M. DE PACOTI-CE
 284
 Página

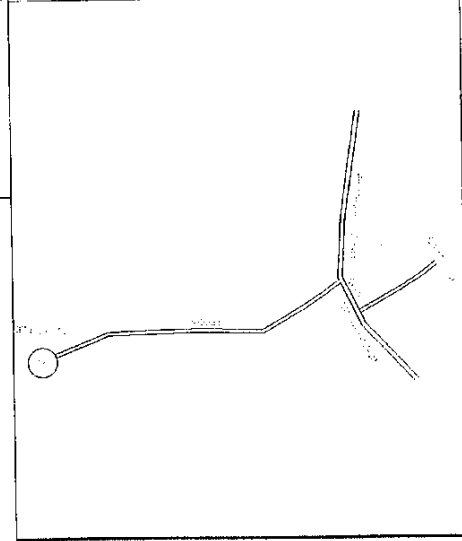
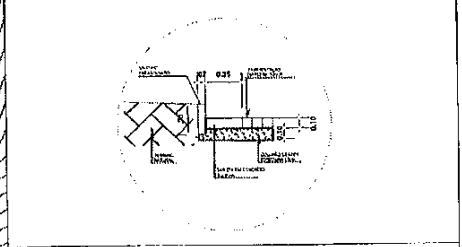
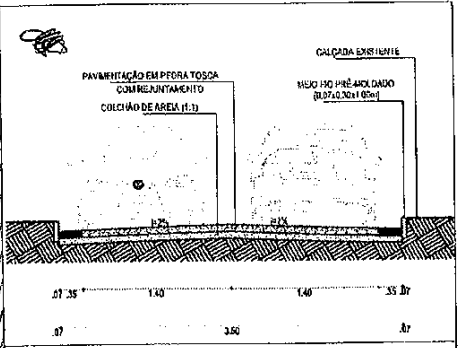
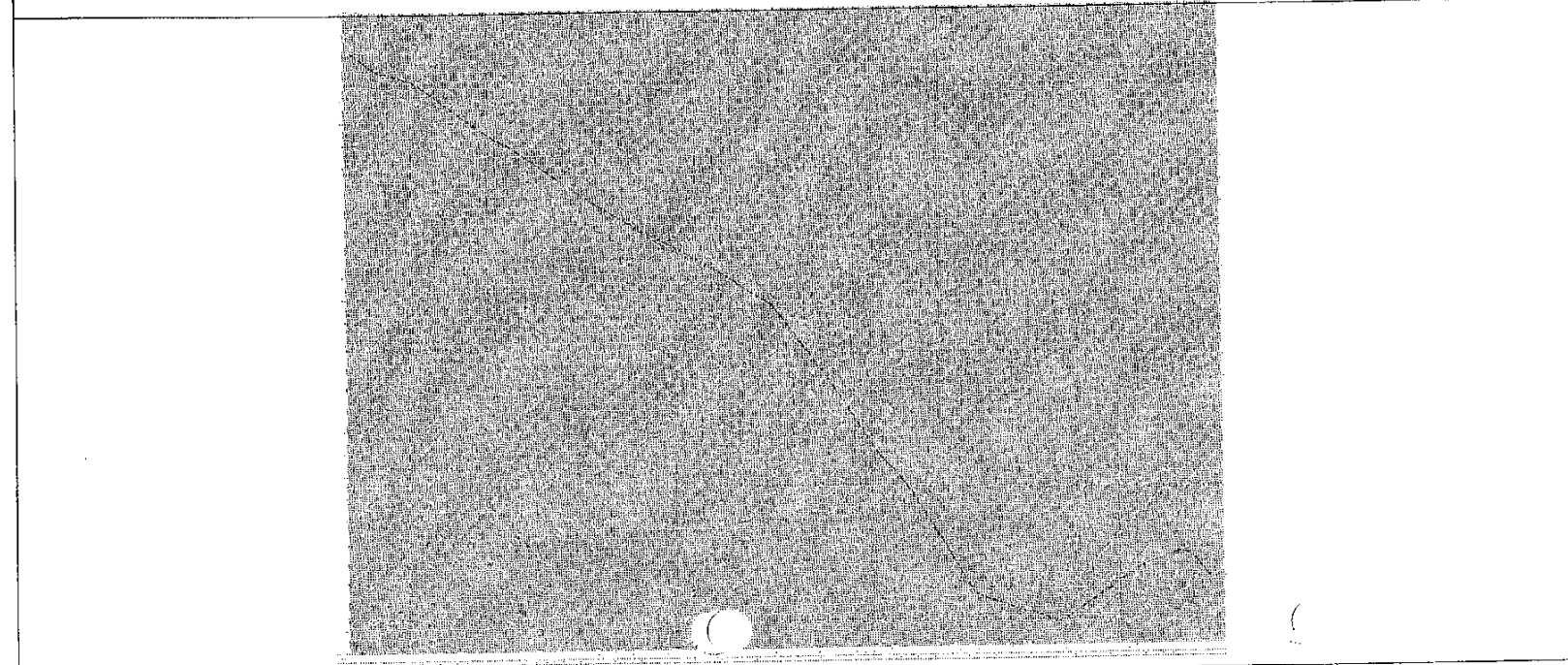
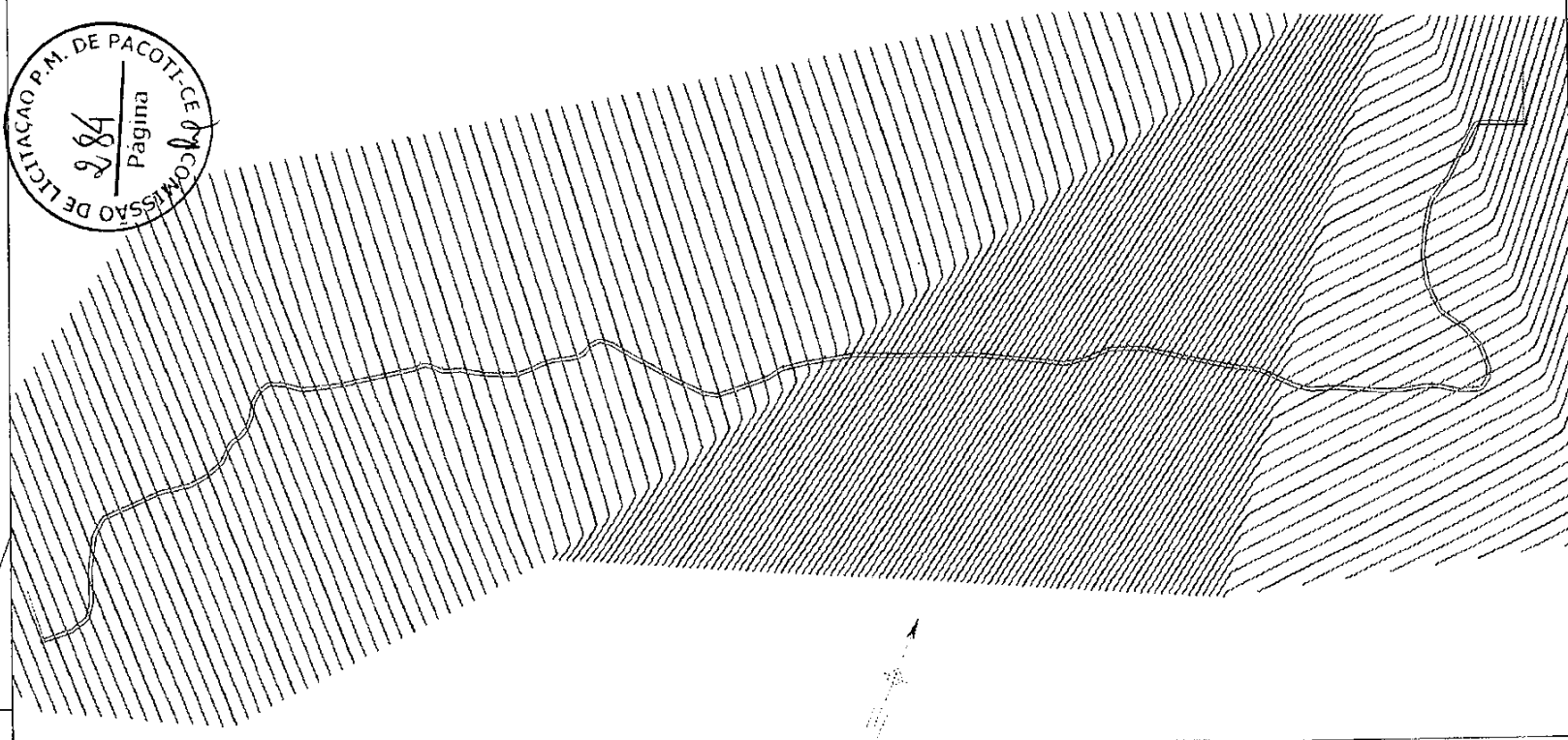

PROPOSTA		FISCALIZAÇÃO	
DIRETORIA DE LICITAÇÃO - P.M. DE PACOTI - CE			
PREFEITURA MUNICIPAL DE PACOTI		01/01	01/01
PROJETO DE PAVIMENTAÇÃO EM PEDRA TOSCA NA LOCALIDADE DE SÍTIO DO MEIO, MUNICÍPIO DE PACOTI - CE			
PROJETO DE PAVIMENTAÇÃO EM PEDRA TOSCA PLANTA BAIXA E PERFIL LONGITUDINAL			
LOCAL	LOCALIDADE DE SÍTIO DO MEIO - TRILHA 01 - PACOTI - CE/AL	ESCALA	
PROJETA	ENGENHEIRO FERNANDES - S&P - UNIFAC/DF	ESCALA	
COORDENADOR	ENGENHEIRO FERNANDES - S&P - UNIFAC/DF	ESCALA	
DESENVOLVIDOR	ENGENHEIRO FERNANDES - S&P - UNIFAC/DF	ESCALA	
APROVADO	ACADÊMICO DE ENGENHARIA	ESCALA	

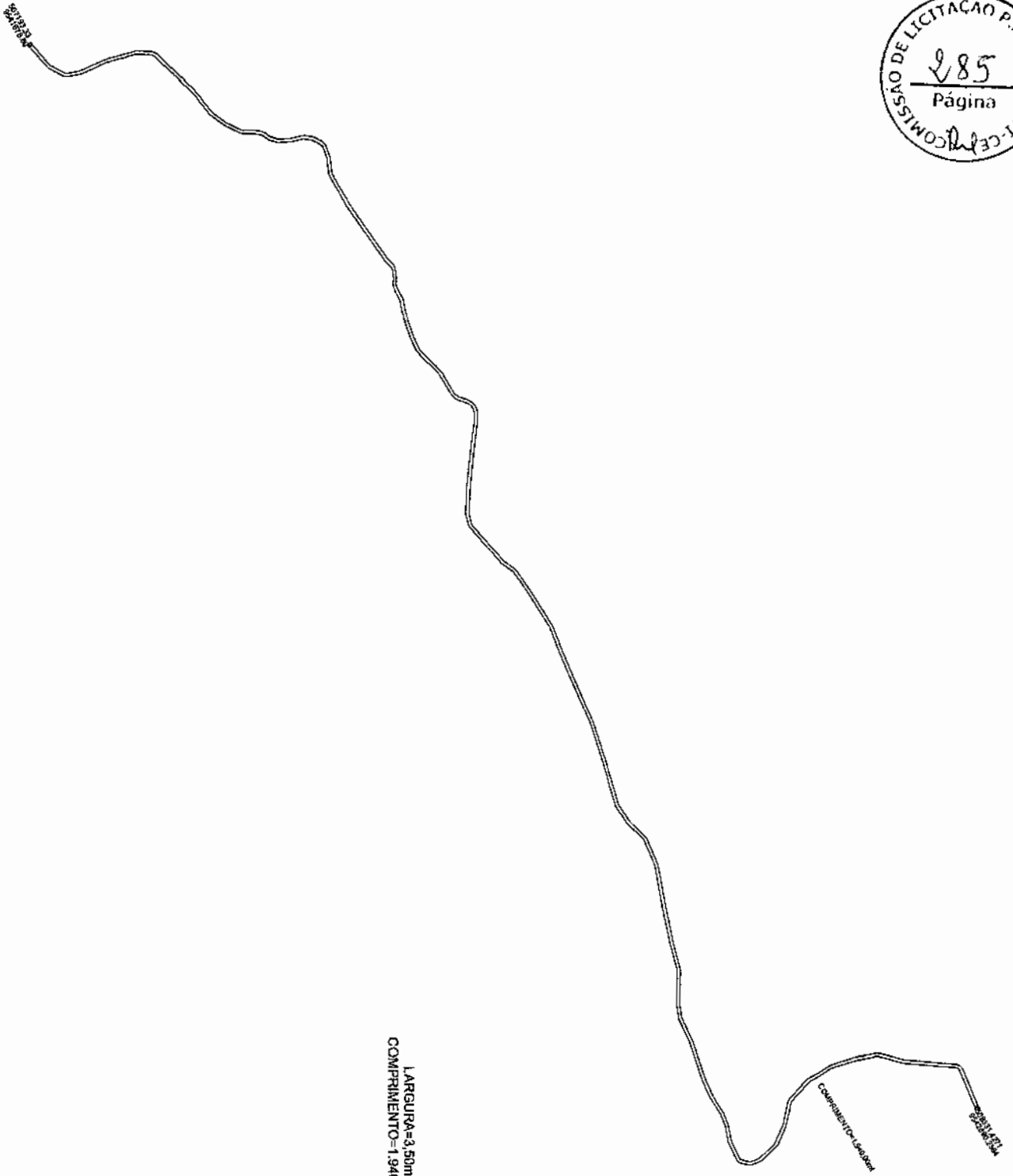

LARGURA=3,50mt
COMPRIMENTO=1.940,00mt

[Handwritten mark]

PRODUCED BY AN AUTODESK EDUCATIONAL PRODUCT

<p>PROJETO DE RECONSTRUÇÃO DA REDE DE ÁGUA FREGUESIA DO COQUEIRO DE S. ESTE DO N.º 1000, MUNICÍPIO DE PACOTI - CE</p> <p>PROJETO DE RECONSTRUÇÃO DA REDE DE ÁGUA FREGUESIA DO COQUEIRO DE S. ESTE DO N.º 1000, MUNICÍPIO DE PACOTI - CE</p>	
<p>PROJETO DE RECONSTRUÇÃO DA REDE DE ÁGUA FREGUESIA DO COQUEIRO DE S. ESTE DO N.º 1000, MUNICÍPIO DE PACOTI - CE</p>	
<p>PROJETO DE RECONSTRUÇÃO DA REDE DE ÁGUA FREGUESIA DO COQUEIRO DE S. ESTE DO N.º 1000, MUNICÍPIO DE PACOTI - CE</p>	
<p>PROJETO DE RECONSTRUÇÃO DA REDE DE ÁGUA FREGUESIA DO COQUEIRO DE S. ESTE DO N.º 1000, MUNICÍPIO DE PACOTI - CE</p>	<p>PROJETO DE RECONSTRUÇÃO DA REDE DE ÁGUA FREGUESIA DO COQUEIRO DE S. ESTE DO N.º 1000, MUNICÍPIO DE PACOTI - CE</p>
<p>PROJETO DE RECONSTRUÇÃO DA REDE DE ÁGUA FREGUESIA DO COQUEIRO DE S. ESTE DO N.º 1000, MUNICÍPIO DE PACOTI - CE</p>	<p>PROJETO DE RECONSTRUÇÃO DA REDE DE ÁGUA FREGUESIA DO COQUEIRO DE S. ESTE DO N.º 1000, MUNICÍPIO DE PACOTI - CE</p>
<p>PROJETO DE RECONSTRUÇÃO DA REDE DE ÁGUA FREGUESIA DO COQUEIRO DE S. ESTE DO N.º 1000, MUNICÍPIO DE PACOTI - CE</p>	<p>PROJETO DE RECONSTRUÇÃO DA REDE DE ÁGUA FREGUESIA DO COQUEIRO DE S. ESTE DO N.º 1000, MUNICÍPIO DE PACOTI - CE</p>
<p>PROJETO DE RECONSTRUÇÃO DA REDE DE ÁGUA FREGUESIA DO COQUEIRO DE S. ESTE DO N.º 1000, MUNICÍPIO DE PACOTI - CE</p>	<p>PROJETO DE RECONSTRUÇÃO DA REDE DE ÁGUA FREGUESIA DO COQUEIRO DE S. ESTE DO N.º 1000, MUNICÍPIO DE PACOTI - CE</p>
<p>PROJETO DE RECONSTRUÇÃO DA REDE DE ÁGUA FREGUESIA DO COQUEIRO DE S. ESTE DO N.º 1000, MUNICÍPIO DE PACOTI - CE</p>	<p>PROJETO DE RECONSTRUÇÃO DA REDE DE ÁGUA FREGUESIA DO COQUEIRO DE S. ESTE DO N.º 1000, MUNICÍPIO DE PACOTI - CE</p>
<p>PROJETO DE RECONSTRUÇÃO DA REDE DE ÁGUA FREGUESIA DO COQUEIRO DE S. ESTE DO N.º 1000, MUNICÍPIO DE PACOTI - CE</p>	<p>PROJETO DE RECONSTRUÇÃO DA REDE DE ÁGUA FREGUESIA DO COQUEIRO DE S. ESTE DO N.º 1000, MUNICÍPIO DE PACOTI - CE</p>
<p>PROJETO DE RECONSTRUÇÃO DA REDE DE ÁGUA FREGUESIA DO COQUEIRO DE S. ESTE DO N.º 1000, MUNICÍPIO DE PACOTI - CE</p>	<p>PROJETO DE RECONSTRUÇÃO DA REDE DE ÁGUA FREGUESIA DO COQUEIRO DE S. ESTE DO N.º 1000, MUNICÍPIO DE PACOTI - CE</p>



Anotação de Responsabilidade Técnica - ART
Lei nº 6.496, de 7 de dezembro de 1977

CREA-CE

ART OBRA / SERVIÇO
Nº CE20220969521

Conselho Regional de Engenharia e Agronomia do Ceará

INICIAL

1. Responsável Técnico

DAVID DE SOUSA FERNANDES

Título profissional: ENGENHEIRO CIVIL, TECNÓLOGO EM ELETROMECÂNICA

RNP: 0601332237

Registro: 40581CE

Empresa contratada: FIDÚCIA SERVIÇOS DE ENGENHARIA LTDA - ME

Registro : 0010403647-CE

2. Dados do Contrato

Contratante: PREFEITURA MUNICIPAL DE PACOTI

CPF/CNPJ: 07.910.755/0001-72

PRAÇA CORONEL JOSÉ CÍCERO SAMPAIO

Nº: 663

Complemento:

Bairro: CENTRO

Cidade: PACOTI

UF: CE

CEP: 62770000

Contrato: 2106012021

Celebrado em: 18/06/2021

Valor: R\$ 14.000,00

Tipo de contratante: Pessoa Jurídica de Direito Público

Ação Institucional: NENHUMA - NÃO OPTANTE

3. Dados da Obra/Serviço

PRAÇA CORONEL JOSÉ CÍCERO SAMPAIO

Nº: 663

Complemento:

Bairro: CENTRO

Cidade: PACOTI

UF: CE

CEP: 62770000

Data de Início: 18/06/2021

Previsão de término: 18/06/2022

Coordenadas Geográficas: -4.225127, -38.920618

Finalidade:

Código: Não Especificado

Proprietário: PREFEITURA MUNICIPAL DE PACOTI

CPF/CNPJ: 07.910.755/0001-72

4. Atividade Técnica

14 - Elaboração	Quantidade	Unidade
80 - Projeto > TRANSPORTES > INFRAESTRUTURA URBANA > DE PAVIMENTAÇÃO > #4.2.1.4 - EM PEDRA PARA VIAS URBANAS	5.418,00	m2
80 - Projeto > OBRAS HIDRÁULICAS E RECURSOS HÍDRICOS > SISTEMAS DE DRENAGEM PARA OBRAS CIVIS > DE SISTEMAS DE DRENAGEM PARA OBRAS CIVIS > #5.3.1.7 - MEIO-FIO	3.926,00	m
80 - Projeto > OBRAS HIDRÁULICAS E RECURSOS HÍDRICOS > SISTEMAS DE DRENAGEM PARA OBRAS CIVIS > DE SISTEMAS DE DRENAGEM PARA OBRAS CIVIS > #5.3.1.8 - SARJETA	135,45	m3
80 - Projeto > GEODÉSIA > GEORREFERENCIAMENTO > DE GEORREFERENCIAMENTO > #34.6.1.2 - RURAL	5.418,00	m2
80 - Projeto > TOPOGRAFIA > LEVANTAMENTOS TOPOGRÁFICOS BÁSICOS > DE LEVANTAMENTO TOPOGRÁFICO > #33.1.1.3 - PLANIALTIMÉTRICO	5.418,00	m2
35 - Elaboração de orçamento > TRANSPORTES > INFRAESTRUTURA URBANA > DE PAVIMENTAÇÃO > #4.2.1.4 - EM PEDRA PARA VIAS URBANAS	5.418,00	m2
35 - Elaboração de orçamento > OBRAS HIDRÁULICAS E RECURSOS HÍDRICOS > SISTEMAS DE DRENAGEM PARA OBRAS CIVIS > DE SISTEMAS DE DRENAGEM PARA OBRAS CIVIS > #5.3.1.7 - MEIO-FIO	3.926,00	m
35 - Elaboração de orçamento > OBRAS HIDRÁULICAS E RECURSOS HÍDRICOS > SISTEMAS DE DRENAGEM PARA OBRAS CIVIS > DE SISTEMAS DE DRENAGEM PARA OBRAS CIVIS > #5.3.1.8 - SARJETA	135,45	m3
35 - Elaboração de orçamento > GEODÉSIA > GEORREFERENCIAMENTO > DE GEORREFERENCIAMENTO > #34.6.1.2 - RURAL	5.418,00	m2
35 - Elaboração de orçamento > TOPOGRAFIA > LEVANTAMENTOS TOPOGRÁFICOS BÁSICOS > DE LEVANTAMENTO TOPOGRÁFICO > #33.1.1.3 - PLANIALTIMÉTRICO	5.418,00	m2
38 - Especificação > TRANSPORTES > INFRAESTRUTURA URBANA > DE PAVIMENTAÇÃO > #4.2.1.4 - EM PEDRA PARA VIAS URBANAS	5.418,00	m2
38 - Especificação > OBRAS HIDRÁULICAS E RECURSOS HÍDRICOS > SISTEMAS DE DRENAGEM PARA OBRAS CIVIS > DE SISTEMAS DE DRENAGEM PARA OBRAS CIVIS > #5.3.1.7 - MEIO-FIO	3.926,00	m
38 - Especificação > OBRAS HIDRÁULICAS E RECURSOS HÍDRICOS > SISTEMAS DE DRENAGEM PARA OBRAS CIVIS > DE SISTEMAS DE DRENAGEM PARA OBRAS CIVIS > #5.3.1.8 - SARJETA	135,45	m3
38 - Especificação > GEODÉSIA > GEORREFERENCIAMENTO > DE GEORREFERENCIAMENTO > #34.6.1.2 - RURAL	5.418,00	m2

A autenticidade desta ART pode ser verificada em: <https://crea-ce.sitac.com.br/publico/>, com a chave: YCZZw
Impresso em: 02/05/2022 às 18:15:16 por: j: 177.37.194.118

www.crea-ce.org.br
Tel: (85) 3453-5800

faleconosco@crea-ce.org.br
Fax: (85) 3453-5804

CREA-CE
Conselho Regional de Engenharia e Agronomia do Ceará





Anotação de Responsabilidade Técnica - ART
Lei nº 6.496, de 7 de dezembro de 1977

CREA-CE

ART OBRA / SERVIÇO
Nº CE20220969521

Conselho Regional de Engenharia e Agronomia do Ceará

	Quantidade	Unidade
38 - Especificação > TOPOGRAFIA > LEVANTAMENTOS TOPOGRÁFICOS BÁSICOS > DE LEVANTAMENTO TOPOGRÁFICO > #33.1.1.3 - PLANIALTIMÉTRICO	5.418,00	m2
18 - Fiscalização		
60 - Fiscalização de obra > TRANSPORTES > INFRAESTRUTURA URBANA > DE PAVIMENTAÇÃO > #4.2.1.4 - EM PEDRA PARA VIAS URBANAS	5.418,00	m2
60 - Fiscalização de obra > OBRAS HIDRÁULICAS E RECURSOS HÍDRICOS > SISTEMAS DE DRENAGEM PARA OBRAS CIVIS > DE SISTEMAS DE DRENAGEM PARA OBRAS CIVIS > #5.3.1.7 - MEIO-FIO	3.926,00	m
60 - Fiscalização de obra > OBRAS HIDRÁULICAS E RECURSOS HÍDRICOS > SISTEMAS DE DRENAGEM PARA OBRAS CIVIS > DE SISTEMAS DE DRENAGEM PARA OBRAS CIVIS > #5.3.1.8 - SARJETA	135,45	m3
60 - Fiscalização de obra > GEODÉSIA > GEORREFERENCIAMENTO > DE GEORREFERENCIAMENTO > #34.6.1.2 - RURAL	5.418,00	m2
60 - Fiscalização de obra > TOPOGRAFIA > LEVANTAMENTOS TOPOGRÁFICOS BÁSICOS > DE LEVANTAMENTO TOPOGRÁFICO > #33.1.1.3 - PLANIALTIMÉTRICO	5.418,00	m2

INICIAL



Após a conclusão das atividades técnicas o profissional deve proceder a baixa desta ART

5. Observações

PROJETO, ORÇAMENTO, FISCALIZAÇÃO, GERREFERENCIAMENTO E LEVANTAMENTO PLANIALTIMÉTRICO DOS SERVIÇOS DE PAVIMENTAÇÃO EM PEDRA TOSCA SEM REJUNTAMENTO, NAS LOCALIDADE DE SITIO DO MEIO E CANTINHO, NO MUNICIPIO DE PACOTI, CONFORME MAPP Nº 4985.

6. Declarações

- Declaro que estou cumprindo as regras de acessibilidade previstas nas normas técnicas da ABNT, na legislação específica e no decreto n. 5296/2004.

7. Entidade de Classe

NENHUMA - NÃO OPTANTE

8. Assinaturas

Declaro serem verdadeiras as informações acima

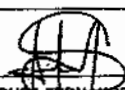
DAVID DE SOUSA FERNANDES - CPF: 968.120.523-63

Local

data

PREFEITURA MUNICIPAL DE PACOTI - CNPJ: 07.910.755/0001-72

9. Informações

* A ART é válida somente quando quitada, mediante apresentação do comprovante do pagamento ou conferência no site do Crea.

10. Valor

Valor da ART: R\$ 88,78 Registrada em: 13/04/2022 Valor pago: R\$ 88,78 Nosso Número: 8215333018

A autenticidade desta ART pode ser verificada em: <https://crea-ce.sitac.com.br/publico/>, com a chave: YCZZw
Impresso em: 02/05/2022 às 18:15:16 por: ip: 177.37.194.118

